



VOX
ELECTRONICS

BGR

1002393

Фризер VOX VF2550 - вертикален

1003900

Фризер VOX VF2550F - вертикален

ИНСТРУКЦИИ ЗА УПОТРЕБА ФРИЗЕР

СЪДЪРЖАНИЕ

ПРЕДИ ИЗПОЛЗВАНЕ НА УРЕДА	2
Общи предупреждения	2
Инструкция за сигурност	4
Препоръки	4
Инсталация и включване на уреда.....	5
Преди да използвате хладилника	5
ФУНКЦИИ и възможности	6
Настройка на термостата.....	6
Предупреждение за температурните настройки.....	6
Акcesoари.....	7
Форма за лед	7
ПОДРЕЖДАНЕ НА ХРАНАТА ВЪВ ФРИЗЕРА	7
ПОЧИСТВАНЕ И ПОДДРЪЖКА	11
Размразяване на фризера	11
ТРАНСПОРТ И ПРОМЯНА НА ИНСТАЛИРАНАТА ПОЗИЦИЯ	12
Смяна на посоката на отваряне на вратата	13
ПРЕДИ ДА СЕ ОБАДИТЕ НА ВАШИЯ СЕРВИЗ	13
Съвети за пестене на електроенергия.....	14
КОМПОНЕНТИ НА ФРИЗЕРА И КАМЕРИТЕ	15

Общи предупреждения

ПРЕДУПРЕЖДЕНИЕ: Дръжте вентилационните отвори в корпуса на или вградени в уреда чисти.

ПРЕДУПРЕЖДЕНИЕ: Не използвайте механични уреди или други средства за ускоряване на процеса на размразяване, различни от препоръчаните от производителя.

ПРЕДУПРЕЖДЕНИЕ: Не използвайте електрически уреди вътре в отделението за съхранение на хранителни продукти на уреда, освен ако не са от препоръчвания от производителя тип.

ПРЕДУПРЕЖДЕНИЕ: Не повреждайте охладителния кръг.

ПРЕДУПРЕЖДЕНИЕ: За да избегнете риск поради нестабилност на уреда, същият трябва да се фиксира съгласно инструкциите.

ВНИМАНИЕ: Когато поставяте уреда, се уверете се, че захранващият кабел не е притиснат или повреден.

ВНИМАНИЕ: Не поставяйте много портативни гнезда или портативни захранващи устройства на задната страна на устройството.



Символ ISO 7010 W021

Предупреждение: Риск от пожар/запалими материали

- Моделът, който съдържа R600a (охладителят изобутан), естествен газ, не е опасен за околната среда, но е лесно запалим. Когато транспортирате и инсталирате уреда, трябва да се погрижите да се убедите, че нито един от компонентите на хладилната верига не е увреден. В случай на повреда, махнете източниците на топлина или запалване и проветрете стаята, в която уредът е сложен за няколко минути.
- Не съхранявайте взривни вещества, като аерозолни флакони със запалимо съдържание, в този уред.

- Този уред е предназначен да се използва в битови и подобни приложения, като напр;
 - Обособени кухненски зони в магазини, офиси и други работни среди
 - Ферми, както и от клиенти в хотели, мотели и други жилищни сгради
 - Помещения под наем тип легло и закуска
 - Кетъринг и други подобни
- Ако контактът не отговаря на щепсела на хладилника, същият трябва да се смени от производителя, неговият сервизен специалист или друго квалифицирано лице с цел предотвратяване на опасности.
- Този уред не е предназначен за използване от лица (включително деца) с нарушени физични, сензитивни или умствени способности или от такива, които нямат опит и знания, освен ако преди това не са били инструктирани относно начина на използване на уреда от лице, отговорно за тяхната безопасност. Внимавайте деца да не играят с уреда.
- Специално замасен щепсел е свързан към хранващия кабел на вашия хладилник. Този щепсел трябва да се използва със специално замасено гнездо от 16 ампера. Ако нямате такова гнездо къщи, моля накарайте квалифициран електротехник да ви монтира.
- Този уред може да се използва от деца, навършили 8-годишна възраст и лица с ограничени физически, сетивни или умствени способности или липса на опит и познания, ако са наблюдавани или инструктирани относно използването на уреда по безопасен начин и осъзнават съществуващите рискове. Не позволявайте на децата да си играят с уреда. Почистването и поддръжката не трябва да се извършват от деца без надзор.
- Ако хранващият кабел е повреден, същият трябва да се

смени от производителя, неговият сервизен специалист или друго квалифицирано лице с цел предотвратяване на опасности.

- Този уред не е предназначен за използване на височини над 2000 м.

Инструкция за сигурност

- Предупреждение: Оставете място за вентилационните отвори на уреда.
- Не използвайте механични приспособления за ускоряване на размразяването.
- Не използвайте електрически уреди във хладилната или фризерната камера на уреда.



- Ако сменяте стар уред с ключалка, счупете или махнете катинара преди да го изхвърлите, като мярка за сигурност, за да предотвратите заключване на деца вътре, ако си играят в него.
- Старите хладилници и фризери съдържат изолационни газове и охладител, които трябва внимателно да се изхвърлят. Възложете това на местната фирма за изхвърляне на отпадъци. Моля, убедете се, че тръбата на Вашия хладилник не е повредена.

Този уред е обозначен в съответствие с европейската директива 2002/96/EG за стари електрически и електронни уреди (waste electrical and electronic equipment - WEEE).

Тази директива регламентира валидните в рамките на ЕС правила за приемане и използване на стари уреди.

ВАЖНА ЗАБЕЛЕЖКА:

Моля, прочете тази брошура, преди инсталирането и включването на уреда. Производителят не поема никаква отговорност за неправилна инсталация и употреба, описана в книжката.

Препоръки

- Не използвайте адаптори и разклонители, които могат да причинят прегряване или изгаряне.
- Не включвайте стари/ напукани кабели.
- Не извъртайте или превивайте кабелите.
- Не трябва да използвате адаптер.



- Не позволявайте на децата да играят с уреда. Децата никога не трябва да седат на чекмеджетата или да висят на вратата.
- Не използвайте остри метални предмети за премахване на леда от фризерната част; те могат да пукнат или пробият електрическата верига на хладилника и да причинят непоправими щети на уреда. Използвайте приложената пластмасова стъргалка.
- Не включвайте щепсела с мокри ръце.

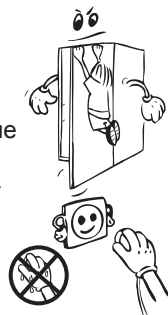

- Не поставяйте съдове (стъклени бутилки или тенекиени съдове) с течности във фризера, особено газирани течности тъй като могат да пръснат съда по време на замръзването.
- Бутилки, които съдържат висок процент алкохол, трябва да бъдат добре запечатани и поставени вертикално в хладилника.
- Не пипайте охлаждащата повърхност, особено с влажни ръце тъй като можете да бъдете изгорени или наранени.
- Не яжте лед, който току що е изваден от фризера.
- Ако електрическият проводник е повреден, той трябва да бъде сменен от производителя или сервизния агент.



Инсталация и включване на уреда

- Преди да свържете уреда с ел. мрежа, убедете се, че напрежението, написано на табелката на уреда отговаря на напрежението на Вашето електричество къщи.
- Този уред се свързва на 220-240V и 50 Hz.
- Може да поискате помощ от сервиза, за да инсталирате и включите уреда.
- Щепселът трябва да бъде достъпен, след като уреда се постави.
- Производителят не е отговорен за повреда за довършване на заземяването, както е описано в това упътване.
- Не излагайте уреда на директна слънчева светлина.
- Не използвайте уреда на открито и не трябва да се излага на дъжда.
- Поставете хладилника далече от топлинни източници и в добре проветряваща се позиция. Хладилникът трябва да бъде най-малко на разстояние 50 см от радиатори, газови или въглищни печки и 5 см от електрически печки.
- Оставете горната част свободна на разстояние на малко 15 см.
- Не слагайте тежки предмети и много неща в уреда.
- Ако уредът е инсталиран до друг хладилник или фризер, трябва да предвидите минимум дистанция 2 см, за да няма кондензация.
- Уредът трябва да стои стабилно и нивелирано на пода. Използвайте двете предни нивелиращи крачета.
- За да имате въздушна циркулация под уреда, пространството под уреда трябва да бъде отворено. Не го покривайте с нищо отгоре.
- От вън хладилника и аксесоарите трябва да се почистват със разтвор от вода и течен сапун; вътрешността на уреда - с хладък разтвор със сода-бикарбонат. След подсушаването, върнете обратно всички аксесоари.
- Инсталирайте пластмасовата пластина за корекция на разстоянието (частта с черни перки в задната част), завъртайки я на 90°, за да не позволите на кондензатора да докосва стената.
- Хладилникът трябва да бъде разположен до стена, като свободно разстояние до нея не бива да надвишава 75 мм.

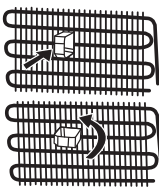

Преди да използвате хладилника

- След като е включен за първи път или след транспортиране, дръжте хладилника в изправено положение в продължение на 3 часа и го включете след това, за да гарантирате ефективното му



функциониране. В противен случай може да повредите компресора.

- В хладилника може да има миризма, когато го включите за първи път; миризмата ще изчезне, когато хладилникът започне да охлажда.

ЧАСТ .2 ФУНКЦИИ И ВЪЗМОЖНОСТИ

Настройка на термостата

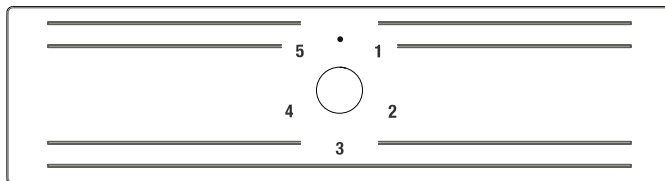

Термостатът поддържа постоянно ниво на температурата в хладилната камера на уреда. За нагласяване на по-ниска температура, превключвайте съответно от 1 до 5.

Важна забележка: Не се опитвайте да въртите копчето зад позиция 1, защото това ще доведе до спиране работата на уреда.

Степени на термостата:

1 - 2 : За кратко съхраняване на храна в хладилната камера на фризера завъртете превключвателя на термостата между минимална и средна степен.

3 - 4 : За дълго съхраняване на храна, завъртете превключвателя на термостата на средна позиция.

5 : Максимална позиция на охлаждане. Уредът работи по-дълго.

Обърнете внимание, че околната температура, температурата на продуктите, които поставяте във фризера и честотата на отваряне на вратата на уреда влияят върху вътрешната температура на фризера. Ако е необходимо, превключете степента на термостата.

Предупреждение за температурните настройки

- Предупреждение за температурните настройки
- Температурните настройки няма да бъдат изтрети при прекъсване на електричеството.
- Не променяйте настройките преди да сте завършили задаването им.
- Температурните настройки трябва да се задават според честотата на отваряне на уреда, количеството на съхраняваните във фризера хранителни продукти и околната температура.
- Фризерът трябва да бъде стартиран и да работи до 24 часа без прекъсване преди да поставите в него храна, в зависимост от околната температура
- Не отваряйте често вратата на фризера и не поставяйте в него много храна.
- Осигурена е закъснителна функция от 5 минути, за да се предпази компресора, която се задейства при изключване и повторно включване на уреда или при прекъсване на електричеството. Фризерът започва нормална работа след 5 минути.
- Фризерът е проектиран да работи при интервали на околната температура, посочени в стандартите, съобразно климатичния клас, посочен в информационния

етикет. Не се препоръчва експлоатацията на хладилника извън температурните граници, във връзка с ефективността на охлаждане.

- Уредът е предназначен за употреба при температура на околната среда в диапазона 10°C - 43°C.

Климатичен клас	Външна температура °C
T	Между 16°C и 43°C
ST	Между 16°C и 38°C
N	Между 16°C и 32°C
SN	Между 10°C и 32°C

Акcesoари

Форма за лед

- Напълнете формата с вода и я поставете във фризерната камера.
- След като се получи леда, Вие може само да завъртите формата, както е показано по-долу, за да излезат кубчетата лед.

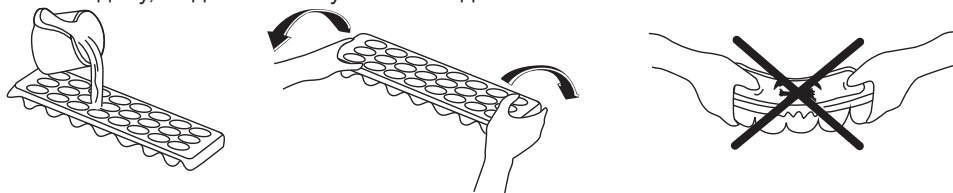

ЧАСТ 3 ПОДРЕЖДАНЕ НА ХРАНАТА ВЪВ ФРИЗЕРА

- Фризерът може да бъде използван за продължително складиране на дълбоко замразени или замразени храни, както и за правене на ледчета.
- Не поставяйте топла храна непосредствено до замразената - може да я размрази.
- Преди да замразите прясна храна (напр. месо, риба или кайма) разделяйте я на порции, според това, как ще я ползвате.
- При складиране на закупени замразени храни, инструкциите на тяхната опаковка трябва да бъдат точно спазвани. Ако не е посочен срокът за съхранение, максималната продължителност на складиране е 3 месеца след закупуването им.
- При покупката на замразени храни проверете дали са били замразени при нужната температура и дали опаковката не е пробита.
- Замразената храна трябва да бъде пренасяна в подходяща опаковка така, че да се запази качеството и, и да бъде поставена във фризера по възможно най-бързия начин.
- Ако опаковката на замразена храна пропуска или има съмнителна миризма, най-вероятно е била съхранявана неправилно или при неподходяща температура, а съдържанието и е развалено.
- Продължителността на съхраняване на замразена храна зависи от околната температура, степента на термостата, колко често се отваря и затваря вратата на фризера, вида на храната и времето, нужно за транспортирането и от магазина до Вашия дом. Винаги спазвайте инструкциите на опаковката и никога не складирайте храна за срок по-дълъг от посочения.
- Използвайте рафта за бързо замразяване, за да замразите домашно приготвените храни (и храните, които искате да замразите) по-бързо, защото той има по-голяма мощност на замразяване. Рафтовете за бързо замразяване са разположени в

чекмеджетата в долната част на отделението на фризера.

- Докато замразявате храна; използвайте чекмеджетата в долната част.

Месо и риба	Подготовка	Време за съхранение (месеци)	Време за размразяване на стайна температура -часове-
Пържоли	Опаковани във фолио	6-10	1-2
Агнешко месо	Опаковани във фолио	6-8	1-2
Телешко печено	Опаковани във фолио	6-10	1-2
Телешки късове	На малки парчета	6-10	1-2
Агнешки късове	На малки парчета	4-8	2-3
Кайма	На пакети, без подправки	1-3	2-3
Субпродуктие (парчета)	На малки парчета	1-3	1-2
Болонска наденица / салам	Трябва да бъде опакована, дори и наденицата да е в черво		До размразяване
Пилешко и пуешко	Опаковани във фолио	7-8	10-12
Гъсше и патешко	Опаковани във фолио	4-8	10
Еленско, заешко, диво прасе	На порции от по 2.5 кг и филета	9-12	10-12
Сладководни риби (Сьомга, Шаран, Сом)	След почистване на вътрешностите и люспите, измийте и подсушете; ако е нужно, отрежете опашката и главата.	2	До пълно размразяване
Бяла риба, костур, калкан, камбала		4-8	До пълно размразяване
Тлъсти риби (тон, скумрия, аншоа, лефер)		2-4	До пълно размразяване
Рачешко	Почистено и в торбички	4-6	До пълно размразяване
Хайвер	В опаковка, алуминиева или пластмасова кутия	2-3	До пълно размразяване
Охлюви	В подсолена вода, алуминиева или пластмасова кутия	3	До пълно размразяване

Забележка: Замразени храни, след пълно размразяване, трябва да бъдат готвени така, както и ако са пресни. Ако не бъдат сготвени след размразяване, НЕ ТРЯБВА да се замразяват отново.

Плодове и зеленчуци	Подготовка	Време за съхранение (месеци)	Време за размразяване на стайна температура -часове-
Цвекло	Отстранете листата, нарежете сърцевината на парчета и ги оставете във вода с малко лимонов сок	10 - 12	Може да се използват замразени
Зелен боб и зрял боб	Измийте, нарежете зеления боб на малки парчета	10 - 13	Може да се използват замразени
Зрял боб	Измийте добре	12	Може да се използват замразени
Гъби и аспержи	Измийте, нарежете зеления боб на малки парчета	6 - 9	Може да се използват замразени
Зеле	Почистено	6 - 8	2
Патладжан	Нарежете на кубчета от по 2 см след като сте го измили	10 - 12	Разделете парченцата да не са слепени
Царевица	Почистете и опаковайте заедно с кочана, или на зърна	12	Може да се използват замразени
Морков	Измийте и нарежете на парчета	12	Може да се използват замразени
Пипер	Отрежете дръжките, почистете, нарежете на парчета	8 - 10	Може да се използват замразени
Спанак	Измит	6 - 9	2
Ябълки и круши	Обелете и нарежете на филийки	8 - 10	(Във фризера) 5
Кайсии и праскови	Нарежете на парчета и отстранете костилките	4 - 6	(Във фризера) 4
Ягоди и боровинки	Измийте и махнете дръжките	8 - 12	2
Готвени плодове	Добавете 10% захар в контейнера	12	4
Сливи, череши, вишни	Измийте и махнете дръжките	8 - 12	5 - 7

Млечни продукти, Теста		Подготовка	Време за съхранение (месеци)	Условия за съхранение
Пакети (хомогенизирано) мляко		В собствената си опаковка	2 - 3	Чисто мляко - в собствената си опаковка
Сирна, без бяло саламурено		На филийки	6 - 8	Може да бъде оставено в оригиналната си опаковка за краткосрочно съхранение. При продължително съхранение, трябва да са в пластмасова кутия
Масло и маргарин		В собствената си опаковка	6	
* Яйца	Белтъци		10 - 12	30 гр. от него отговаря на жълтъка.
	Яйчена смес (Белтък - жълтък)	Малко сол или захар се добавя против сгъстяване.	10	50 гр. от него отговаря на жълтъка.
	Жълтък	Малко сол или захар се добавя против сгъстяване.	8 - 10	20 гр. от него отговаря на жълтъка.

В затворен съд

* Трябва да се замрази в шушулката си. Белтъкът и жълтъкът на яйцето трябва да се замразят отделно, или да бъдат добре разбити преди това.

	Време за съхранение (месеци)	Време за размразяване на стайна температура (часове)	Време за размразяване във фурна (мин.)
Хляб	4 - 6	2 - 3	4-5 (220-225 °C)
Бисквити	3 - 6	1 - 1,5	5-8 (190-200 °C)
Тестени изделия	1 - 3	2 - 3	5-10 (200-225 °C)
Пай	1 - 1,5	3 - 4	5-8 (190-200 °C)
Тесто	2 - 3	1 - 1,5	5-8 (190-200 °C)
Пица	2 - 3	2 - 4	15-20 (200 °C)

Вкусът на някои подправки в ястията (анасон, босилек, пореч, оцет, букети от подправки, джинджифил, чесън, лук, горчица, мащерка, майорана, черен пипер и др.) се променя и придобиват по-силен аромат при продължително съхранение. Затова, трябва да се добавя съвсем малко количество подправки към замразените храни, или да се добавят подправки след размразяването им.

Периодът на съхранение на храните зависи от използваното олио или масло. Подходящите масла или олио са маргарин, телешка мас, зехтин, а неподходящи са фъстъчено масло и свинска мас.

Храни в сосове трябва да бъдат замразявани в пластмасови купи, а сухите храни в найлоново фолио или торби.

ЧАСТ 4 ПОЧИСТВАНЕ И ПОДДРЪЖКА

- Изключете уреда от напрежение, преди почистване.

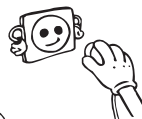

- Никога не почиствайте уреда под течаща вода.



- Фризерната и хладилна камера трябва да бъдат почиствани периодично с разтвор на сода бикарбонат и хладка вода.

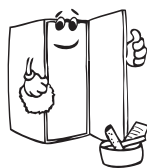
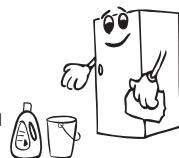

- Почистете аксесоарите отделно със сапун и вода. Не ги слагайте в миялна машина.



- Не използвайте абразивни продукти, разтворители и сапуни. След измиването, изплакнете с чиста вода и подсушете внимателно. Когато приключите с чистенето, включете отново щепсела на уреда със сухи ръце.

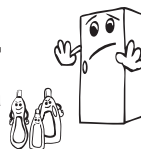

- Трябва да почиствате кондензатора (гърба на уреда) с четка веднъж годишно, за да спестявате енергия и за да увеличавате ефикасността.



! Уверете се, че уредът е изключен от мрежата.

Размразяване на фризера

- Във фризера е възможно да се образува малко количество скреж, в зависимост от продължителността на времето, през което вратата е била отворена или от влагата в него. Особено важно е да се уверите, че няма скреж и лед на местата в близост до фитинга за затваряне на вратата или нейното уплътнение. Това може да доведе до проникване на въздух в камерата и следователно до по-продължителна работа на компресора. Формираният тънък скреж е доста мек и може да се отстрани с четка или пластмасово стъргало. Не използвайте метални или остри стъргала, механични устройства или други средства за ускоряване на

процеса на размразяване. Отстранете финия скреж от дъното на корпуса. За да направите това, не е необходимо да изключвате уреда.

- За отстраняването на големи ледени формирования е необходимо да изключите уреда от захранването и да изпразните съдържанието в кашони, които да увиете в дебели одеяла или хартия, за да поддържате температурата им ниска. Размразяването се извършва най-ефективно, когато фризерът е почти празен и трябва да се извърши възможно най-бързо, за да се предотврати нежелано увеличаване на температурата на продуктите.
- Не използвайте метални или остри стъргала, механични устройства или други средства за ускоряване на процеса на размразяване. Увеличаването на температурата на пакетите със замразена храна по време на размразяване съкращава годността им. Ако се приеме, че съдържанието на фризера е добре увито и поставено на прохладно място, продуктите могат да издържат няколко часа.
- Подсушете вътрешността на отделението с гъба и чиста кърпа.
- За да ускорите процеса на размразяване в отделението на фризера, можете да поставите един или повече съдове, изпълнени с топла вода.
- Проверявайте замразените пакети, когато ги връщате във фризера, и ако някои от тях са омекнали, е необходимо да ги консумирате в рамките на 24 часа или да ги пригответе и да ги замразите отново.
- След края на размразяването почистете вътрешността с разтвор на малко сода бикарбонат във вода и след това я подсушете добре. Измийте подвижните части по същия начин и ги върнете на място. Свържете отново уреда към захранването и го оставете 2-3 часа на настройка номер 5 преди да поставите храната в него.

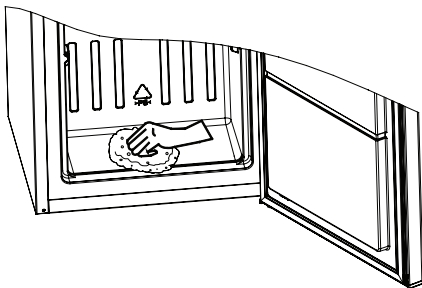

ЧАСТ 5

ТРАНСПОРТ И ПРОМЯНА НА ИНСТАЛИРАНАТА ПОЗИЦИЯ

Транспортиране и смяна на местоположението

- Оригиналната опаковка и полистиреновите уплътнения (PS) могат да бъдат скрити, ако желаете.
- При транспорт, уредът трябва да бъде вързан с широк ремък или здраво въже. Изискванията, дадени върху опаковъчната кутия, трябва да се спазват при транспорт.
- Преди транспорт или промяна на монтажното място, всички подвижни компоненти (напр. лавици, кошове, ваничка и др.) трябва да бъдат извадени, или фиксирани с тиксо, за да се избегне движението и повреждането им.

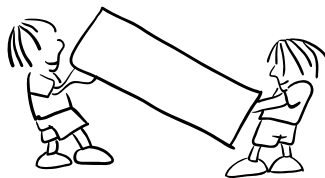

Смяна на посоката на отваряне на вратата

- Не е възможно да промените посоката на отваряне на вратата, ако дръжките са монтирани от външната лицева страна на вратата.
- Смяна посоката на отваряне на вратата е възможно само при модели без външни дръжки.
- Ако посоката на отваряне на вратата на Дълбок фризер ви може да се промени, трябва да се свържете с най-близкия Оторизиран Сервизен Център за да се извърши промяната.

ЧАСТ 6 ПРЕДИ ДА СЕ ОБАДИТЕ НА ВАШИЯ СЕРВИЗ

Ако Вашият хладилник не работи правилно, проблемът може да бъде дребен, и поради тази причина проверете следното, преди да се обадите на електротехника, за да спестите време и пари.

Какво да правите, ако Вашият уред не работи?

Проверете дали:

- Няма ток,
- Бушоните не са изгорели,
- Настройката на термостата е на позиция « • » ,
- Контактът е задоволителен. За да проверите това, включете в него друг уред, който знаете, че работи в същия контакт.

Какво да правите, ако Вашият уред не работи добре?

Проверете дали:

- Дали не сте претоварили уреда,
- Термостатът е на позиция “1” (и ако е така, го настройте)
- Вратите са затворени правилно,
- Няма прах по кондензатора,
- Има достатъчно място до задната и странични стени.

Ако няма шум:

Охлаждащият газ, който циркулира в хладилника може да прави лек шум (на бълбукане), дори когато компресорът не работи. Не се тревожете, това е съвсем нормално. Ако тези звуци са различни, проверете дали:

- Уредът е добре нивелиран;
- Нищо не се докосва до задната му част;
- Частите на хладилника вибрират.

Ако вашия хладилник не охлажда достатъчно;

Вашият хладилник е проектиран да работи на температурни интервали съгласно стандартите, в зависимост от климатичния клас, посочен на информационния етикет. Не се препоръчва хладилникът да работи в среда, която се характеризира с температури извън посочените интервали от гледна точка на ефективност на охлаждане.

Препоръки

- Ако уредът не се използва дълго време (например, по време на лятната отпуска), извадете от контакта или сложете термостата на позиция “•” и почистете уреда и оставете уреда отворен, за да предотвратите формирането на плесен и мирис.
- За да спрете уреда напълно, извадете щепсела от контакта (за да почистите и за да оставите вратите отворени).

Съвети за пестене на електроенергия

1. Монтирайте уреда в хладно и добре проветливо помещение, като същото не трябва да е изложено на директна слънчева светлина или да е разположено в близост до източници на топлина (радиатор, печка и т.н.). В противен случай използвайте изолационна плоча.
2. Оставете храната и напитките да се охладят извън уреда.
3. Напитките трябва да са затворени. В противен случай в уреда се образува влага. Това води и до увеличаване на времето за работа. Затворените напитки помагат да се запази тяхната миризма и вкус.
4. Когато поставяте храна и напитки, отваряйте вратата на уреда възможно най-малко.
5. Дръжте плътно затворени капачите на отделните чекмеджета с различна температура (чекмедже за плодове и зеленчуци и т.н.).
6. Уплътнението на вратата трябва да е чисто и гъвкаво. Сменете уплътнението, ако е повредено.

ЧАСТ .7 КОМПОНЕНТИ НА ФРИЗЕРА И КАМЕРИТЕ

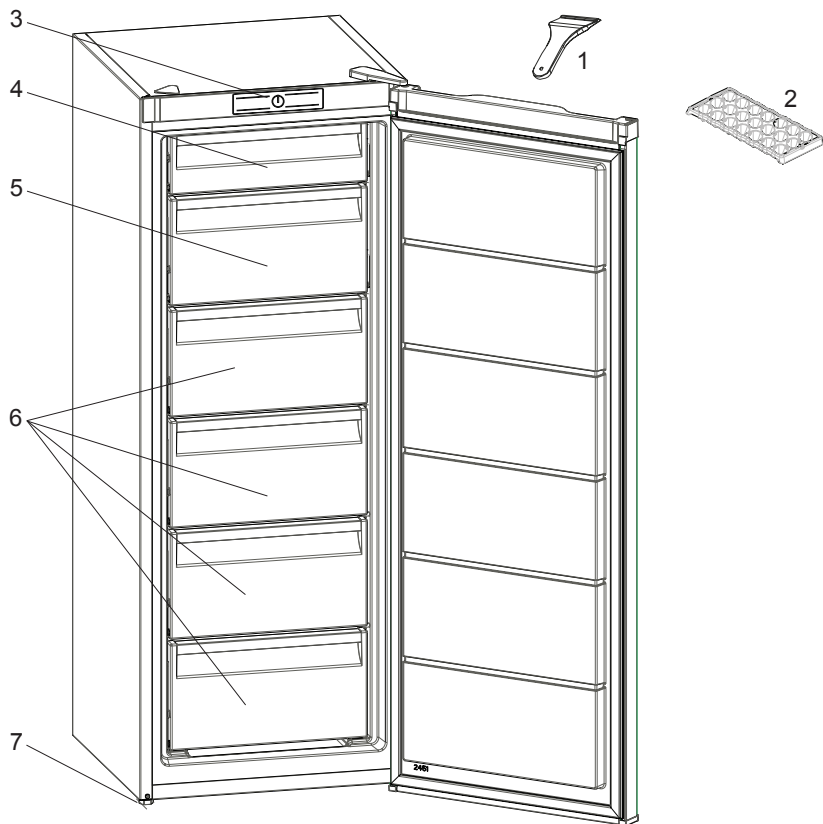

Това представяне е само информационно за частите на уреда.

Частите може да се различават в зависимост от модела.

1. Шило за лед
2. Кутия за лед
3. Термостатна кутия
4. Капак на горното отделение на фризера
5. Капак на долното отделение на фризера
6. Кошница на фризера
7. Регулируем крак