

# Нoma

**EN: ESPRESSO MAKER** | Instruction Manual  
**DE: ESPRESSOMASCHINE** | Gebrauchsanweisung  
**FR: CAFETIÈRE EXPRESSO** | Instructions d'utilisation  
**BG: ЕСПРЕСО МАШИНА** | Инструкции за употреба  
**RO: ESPRESSOR DE CAFEA** | Instrucțiuni de utilizare  
**RS: APARAT ZA ESPRESSO KAFU** | Упутства за руковање  
**МК: АПАРАТ ЗА ЕСПРЕСО** | Упатство за употреба  
**GR: ΜΗΧΑΝΗ ESPRESSO** | Εγχειρίδιο λειτουργιών  
**AL: MAKINË PËR KAFE ESPRESSO** | Instruksione për punën



**Model: HCM-7520**  
850 W, 230V/50Hz

**EN:** Please read the instructions manual before using the appliance for the first time and save it for future reference. / **DE:** Bevor Sie das Gerät zum ersten Mal in Betrieb nehmen, lesen Sie diese Anweisungen sorgfältig durch und bewahren Sie sie für die Zukunft auf. / **FR:** SVP lisez le manuel d'instructions avant d'utiliser l'appareil pour la première fois et conservez-le pour référence ultérieure. / **BG:** Моля, прочетете инструкцията за употреба преди да използвате уреда за пръв път и я запазете за бъдещи справки. / **RO:** Vă rugăm să citiți instrucțiunile de utilizare înainte de a folosi aparatul pentru prima dată și păstrați-le pentru referințe viitoare. / **RS:** Molimo pročitaite uputstvo za upotrebu pre korišćenje aparata po prvi put i čuvajte ga radi buduća obaveštenja. / **МК:** Прочитајте го упатството за употреба пред да го користите апаратот првпат и чувајте го за употреба во иднина. / **GR:** Παρακαλώ, διαβάστε το εγχειρίδιο οδηγιών πριν χρησιμοποιήσετε τη συσκευή για πρώτη φορά και φυλάξτε το για μελλοντική αναφορά. / **AL:** Ju lutemi lexoni instruksioni për përdorimin para se të përdorni aparatin për herë të parë dhe e ruani për referencë në të ardhmen.





### IMPORTANT SAFEGUARDS

Before using the electrical appliance, the following basic precautions should always be followed including the following:

1. Read all instructions.
2. Before using check that the voltage of wall outlet corresponds to rated voltage marked on the rating plate.
3. This appliance has been incorporated with a grounded plug. Please ensure the wall outlet in your house is well earthed.
4. To protect against fire, electric shock and injury to persons do not immerse main parts of the product, cord, plug, in water or other liquid.
5. The appliance must not be immersed.
6. Remove plug from wall outlet before cleaning and when not in use. Allow appliance cool down completely before taking off, attaching components or before cleaning.
7. Do not operate any appliance with a damaged cord or plug or after the appliance malfunctions, or is dropped or damaged in any manner. Return appliance to the nearest authorized service facility for examination, repair or electrical or mechanical adjustment.
8. The use of accessory attachments not recommended by the appliance manufacturer may result in fire, electric shock or injury to persons.
9. Place appliance on flat surface or table, do not hang power cord over the edge of table or counter.
10. Ensure the power cord do not touch hot surface of appliance.
11. Do not place the coffee maker on hot surface or beside fire in order to avoid to be damaged.
12. To disconnect, remove plug from wall outlet. Always hold the plug. But never pull the cord.
13. Do not use appliance for other than intended use and place it in a dry environment.
14. Be careful not to get burned by the steam.
15. Do not touch the hot surface of appliance (such as steam wand, and the steel mesh just boiling). Use handle or knobs.
16. Do not let the coffee maker operate without water.
17. DO NOT remove the metal funnel while brewing coffee. Please remove the metal funnel to make additional coffee after finish brewing for more than 10 seconds. Caution should also be taken while removing the metal funnel since the metal parts will be hot. Please make sure to hold it by the handle and to use the filter retention clip to dispose the grounds. Caution should be taken when moving unit with hot liquids.
18. Connect plug to wall outlet before using and turn any switch off before plug is removed from wall outlet.
19. This appliance can be used by children aged from 8 years and above if they have been given supervision or instruction concerning use of the appliance in a safe way and if they understand the hazards involved. Cleaning and user maintenance shall not be made by children unless they are older than 8 and supervised. Keep the appliance and its cord out of reach of children aged less than 8 years.
20. Appliances can be used by persons with reduced physical, sensory or mental capabilities or lack of experience and knowledge if they have been given supervision or instruction concerning use of the appliance in a safe way and understand the hazards involved.
21. Children shall not play with the appliance.
22. This appliance is intended to be used in household and similar applications such as:
  - staff kitchen areas in shops, offices and other working environments;
  - farm houses;
  - by clients in hotels, motels and other residential type environments;
  - bed and breakfast type environments.
23. Do not use outdoors.
24. Save these instructions.

## KNOW YOUR COFFEE MAKER

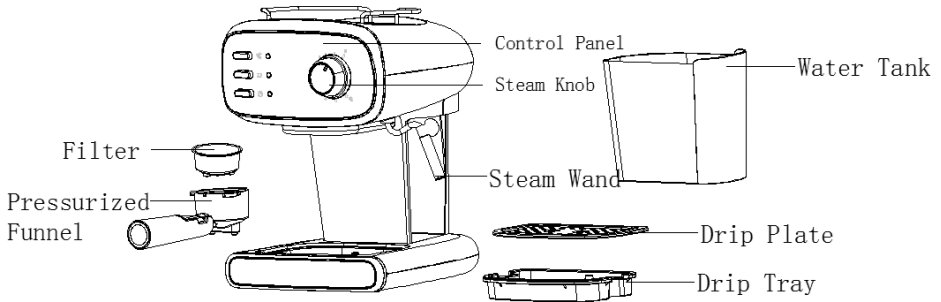

## CONTROL PANEL

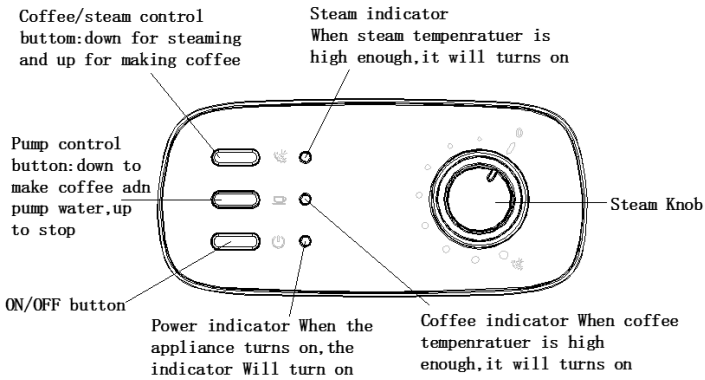

## INSERTING THE FILTER

To insert the selected filter in the porta-filter, make sure to align the notch on the filter with the groove inside the porta-filter.

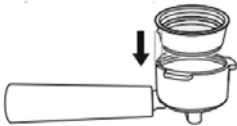

Turn the filter to the left or right to lock in place. This will help secure the filter in the porta-filter.



**BEFORE THE FIRST USE**

To ensure the first cup of coffee tastes excellent, you should rinse the coffee maker with warm water as following:

1. Pull out the water tank of the coffee maker. Pour water into water tank, the water level should not exceed the "MAX" mark in the tank, then insert it into the coffee maker.
2. Note: The appliance is supplied with a removable tank for easy cleaning, you can fill the tank with water firstly, and then insert the tank into the appliance.
3. Set steel mesh into metal funnel (no coffee in steel mesh), then put the metal funnel under the metal funnel holder (see Fig.1), and turn it anticlockwise until it is fixed tightly (see Fig.2 and Fig.3).

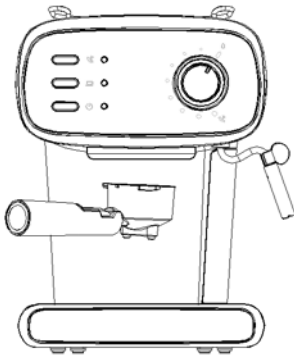

Fig.1

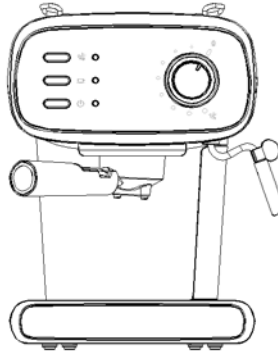

Fig.2

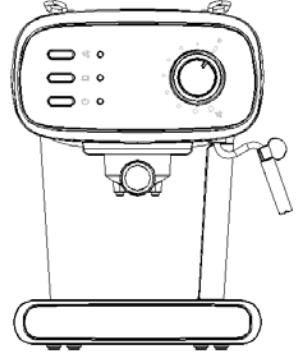











Fig.3





4. Place an espresso cup you have prepared on drip plate. Make sure the steam knob is at the "O" position.
5. Note: As the appliance is not equipped with any cup or jug, prepare your own jug or cup.
6. Connect into power source, press down the ON/OFF button "  " to turn on the unit. The power indicator (red) will be illuminated.
7. Press down the pump control button "  ", the pump will pump water, when there is water flowing out and close the pump by pressing the pump control button "  " again.
8. Make sure the coffee/steam button "  " / "  " is at the higher position and wait for a moment, the appliance begin preheating until the coffee indicator (green) illuminates, it means that the preheating is finished.
9. Press down the pump control button "  " again, and water will flow out.
10. After water has flown for 1 minute, press the pump control button "  ", you can pour out the water in each container then clean them thoroughly, now you can start brewing coffee.

Note: There may be noise when pumping the water for the first time, it is normal, as the appliance is releasing the air in the appliance. After about 20s, the noise will disappear.





**PREHEATING**

To make a cup of good hot Espresso coffee, it is recommended to preheat the appliance before making coffee, including the funnel and cup, so that the coffee flavour will not be influenced by the cold parts.

1. Remove the removable water tank and fill it with desired water, the water level should be between the "MAX" mark and the "MIN" mark in the tank. Then insert the tank into the appliance properly.
2. Set steel mesh into metal funnel (no coffee in steel mesh), then put the metal funnel under the metal funnel holder (see Fig.1), and turn it anticlockwise until it is fixed tightly (see Fig.2 and Fig.3).
3. Place an espresso cup you have prepared on removable cup shelf.
4. Then connect the appliance into power supply. Make sure the steam knob is at the "O" position.
5. Press the ON/OFF button "  " to turn on the unit, the power indicator (red) will illuminate, make sure the coffee/steam button "  " / "  " is at the higher position.

6. Press down the pump control button " " to the lower position, when there is water flowing out, close the pump immediately by pressing the pump control button " " again to the higher position. The purpose of the step is to pump the water of the tank into the housing.
7. When the coffee indicator (green) is illuminated, and you should press down the pump control button " " again, there will be hot water flowing out.
8. After water has flown for 20S, press the pump control button " ". The preheating is finished.

### MAKE ESPRESSO COFFEE



1. Remove the funnel by turning it clockwise.
2. Add ground coffee to steel mesh with measuring spoon, a spoon ground coffee powder can make about a cup of top-grade coffee, then press the ground coffee powder tightly with the tamper.
3. Set steel mesh into metal funnel (no coffee in steel mesh), then put the metal funnel under the metal funnel holder (see Fig.1), and turn it anticlockwise until it is fixed tightly (see Fig.2 and Fig.3).
4. Pour out the hot water in the cup. Then place the hot cup (yourself cup) on removable cup shelf.
5. Make sure the steam knob is at the "O" position and the coffee/steam button " " is at the higher position.
6. At the time, the coffee indicator (green) is illuminated, once the lamp illuminates, you should press down the pump control button " " to the lower position, wait for a moment, there will be coffee flowing out.
7. You should press and release the pump control button " " to the higher position manually when desired coffee is obtained or the color of coffee changes weak obviously.
8. After finishing making coffee, press the ON/OFF button " ", and the power indicator and coffee indicator go out and the coffee maker stops working, your coffee is ready now.  
WARNING: do not leave the coffee maker unattended during making coffee, as you need operate manually sometimes!  
Note: During brewing coffee or making steam, it is normal that the ready indicator is likely to extinguish, it only means that the heater is heating up to keep the temperature at the standard range.
9. You can take the metal funnel out by turning clockwise, then pour the coffee residue out with the steel mesh pressed by press bar.
10. Let them cool down completely, then rinse under running water.

### MAKE CAPPUCCINO

You can get a cup of cappuccino by topping a cup of espresso with frothing milk.

Note: during making steam, the metal funnel must be assembled in position.

Method:

1. Prepare espresso first with container big enough according to the part "MAKE ESPRESSO COFFEE", and make sure that the steam knob is at the "O" position.
2. Press down the coffee/steam button " " to the lower position, waiting for until the steam indicator (yellow) illuminates.
3. Fill a jug with about 100 grams of milk for each cappuccino to be prepared, you are recommended to use whole milk at refrigerator temperature (not hot!).
4. In order to get better milk foam performance, you are recommended to keep steam knob at open position for approx 15s, since the early steam contains too much water, then keep the knob at "O" position and conduct next step.
5. Insert the steam wand into the milk about two centimeters, then turn the steam knob slowly in anticlockwise, steam will come out from the steam wand. Frothed milk is produced by moving vessel round from up to down.  
Note: Never touch steam outlet during steam jetting and be careful not to burnt.  
Note: Never turn the steam knob rapidly, as the steam will accumulate rapidly in short time which may increase the potential of the risk of explosion.
6. When the required purpose is reached, you can turn the steam knob to the "O" position.
7. Please follow the operation as below to avoid the steam outlet being blocked after finish frothing milk each time: put an empty jug under the steam band, then turn on the steam knob and press down the pump control button " " to the lower position, the pump will pump water, after the water flowing out for 30 seconds, press the pump control button "



"to the higher position, finally, clean the steam outlet with wet sponge, but care not to be burnt!







8. Press and release the ON/OFF button " " to cut off the power source.
9. Pour the frothed milk into the espresso prepared, now the cappuccino is ready. Sweeten if desired, sprinkle the froth with a little cocoa powder.

Note: Please follow the operation as below if the steam outlet is blocked: firstly turn the steam knob to "O" position and make the coffee maker cool down for about half an hour, then poke the steam outlet for several times with a needle about 1mm in diameter, finally, press down the coffee/steam button " " and turn on the steam knob to check if the appliance can produce steam normally when the steam indicator (yellow) illuminates. Please contact the service department if the appliance can not produce steam after operate as above.

### FROTHING MILK/PRODUCING STEAM TO HEAT LIQUIDS

The steam wand can be used to froth milk and make hot beverages like drinking chocolate, water or tea.

Method:

1. Remove the removable tank and fill it with desired water, the water level should not exceed the "MAX" mark in the tank. Then insert the tank into the appliance properly.
2. Then connect the appliance to power supply.
3. Press down the ON/OFF button " " to turn on the unit, the power indicator (red) illuminates.
4. Press down the pump control button " " to the lower position, make sure the coffee/steam button " " is at the higher position, the pump will pump water, when there is water flowing out, close the pump immediately.
5. Press down the coffee/steam button " " to the lower position and wait for a moment, the appliance begins to heat until the (yellow) lamp illuminates, it means the heating is finished.
6. Dip the steam wand into the liquid to be heated. If you want to froth milk, dip the steam wand about 2 centimeters into the milk. Turn the steam knob in anti-clockwise slowly to start making steam.
7. Then the desired result is got, you can turn the steam knob to the "O" position.
8. Please follow the operation as below to avoid the steam outlet being blocked after finish frothing milk each time: put an empty jug under the steam band, then turn on the steam knob and press down the pump control button " " to the lower position, the pump will pump water, after the water flowing out for 30 seconds, press the pump control button " " to the higher position, finally, clean the steam outlet with wet sponge, but care not to be burnt!
9. Press and release the ON/OFF button " " to cut off the power source.

Note: Please follow the operation as below if the steam outlet is blocked: firstly turn the steam knob to "O" position and make the coffee maker cool down for about half an hour, then poke the steam outlet for several times with a needle about 1mm in diameter, finally, press down the coffee/steam button " " and turn on the steam knob to check if the appliance can produce steam normally when the steam indicator (yellow) illuminates. Please contact the service department if the appliance can not produce steam after operate as above.

### AUTOMATIC POWER OFF FUNCTION









The appliance will turn off automatically 25 minutes after pressing ON/OFF button.

### CLEANING AND MAINTENANCE:

1. Cut off power source and let the coffee maker cool down completely before cleaning.
2. Clean housing of coffee maker with moisture-proof sponge often and clean water tank, drip tray and removable shelf regularly then dry them.  
Note: Do not clean with alcohol or solvent cleanser. Never immerse the housing in water for cleaning.
3. Detach the metal funnel by turning it clockwise, get rid of coffee residue inside, then you can clean it with cleanser, but at last you must rinse with clear water. Do not wash the metal funnel in a dishwasher.
4. Clean all the attachments in the water and dry thoroughly.  
Note: Clean the appliance after every use in order to make it work properly.



## CLEANING MINERAL DEPOSITS

1. To ensure your coffee maker can operate efficiently, internal piping is clean and the peak flavor of coffee, you should clean away the mineral deposits left every 1-2 months.
2. Fill the tank with water and descaler to the MAX level (the proportion of water and descaler is 4:1, details refers to the instruction of descaler. Please use "household descaler", you can use the citric acid (obtainable from chemist's or drug stores) instead of the descaler (one hundred parts of water and three parts of citric acid).
3. According to the program of preheating, put the metal funnel (no coffee powder in it) and carafe (jug) in place. Brew water per "PREHEATING".
4. Press down the ON/OFF button  to turn on the unit, the power indicator (red) will be illuminated, you should press the pump control button  to the lower position, make sure the coffee/steam button  is at the higher position, when there is water flowing out and close the pump by pressing the pump control button  again, and wait for a moment, the coffee maker begins to be heated.
5. When the ready indicator (green) illuminates, it shows the heating is finish. Pressing down the pump control button  to the lower position and make make two cups coffee (about 2Oz). Then close the pump and wait for 5s.
6. Press down the coffee/steam button  to the lower position, waiting for until the yellow indicator is illuminated. Make steam for 2min, then turn the steam knob to the "O" position to stop making steam. Press the ON/OFF button  to turn off the unit immediately, make the descalers deposit in the unit at least 15 minutes.
7. Restart the unit and repeat the steps of 4-6 at least 3 times.
8. Then pressing and release the coffee/steam button  to the higher position, when the green lamp is illuminated, press down the pump control button  to the lower position to brew until no descaler is left.
9. Then brewing coffee (no coffee powder) with tap water in the MAX level, repeat the steps of 4-6 for 3 times (it is not necessary to wait 15 minutes in step of 6), then brewing until no water is left in the tank.
10. Repeat the step of 9 at least 3 times to make sure the piping is cleanly.

## TROUBLE SHOOTING

Symptom	Cause	Corrections
Water leaks from the bottom of coffee maker.	There is much water in the drip tray.	Please clean the drip tray.
	The coffee maker is malfunction.	Please contact with the authorized service facility for repairing.
Water leaks out of outer side of filter.	There is some coffee powder on filter edge.	Get rid of them.
Acid (vinegar) taste exists in Espresso coffee.	No clean correctly after cleaning mineral deposits.	Clean coffee maker per the content in "before the first use" for several times.
	The coffee powder is stored in a hot, wet place for a long time. The coffee powder turns bad.	Please use fresh coffee powder, or store unused coffee powder in a cool, dry place. After opening a package of coffee powder, reseal it tightly and store it in a refrigerator to maintain its freshness.
The coffee maker cannot work any more.	The power outlet is not plugged well.	Plug the power cord into a wall outlet correctly, if the appliance still does not work, please contact with the authorized service facility for repairing.
The steam cannot froth.	The steam ready indicator is not illuminated.	Only after the steam ready indicator is illuminated, the steam can be used to froth.
	The container is too big or the shape is not fit.	Use high and narrow cup.
	You have used skimmed milk	Use whole milk or half-skimmed milk

Do not take apart the appliance by yourself if the cause of failure is not found, you had better contact certified serving center.

### WICHTIGE SICHERHEITSHINWEISE

Wenn Sie Ihr Elektrogerät benutzen, sind die folgenden grundlegenden Vorsichtsmaßnahmen zu beachten:

1. Lesen Sie alle Hinweise.
1. Überprüfen Sie vor der Verwendung, ob die Spannung der Wandsteckdose mit der auf dem Typenschild angegebenen Spannung übereinstimmt.
2. Dieses Gerät ist mit einem geerdeten Stecker ausgestattet. Bitte stellen Sie sicher, dass die Steckdose in Ihrem Haus gut geerdet ist.
3. Zum Schutz vor Feuer, Stromschlag und Verletzungen von Personen tauchen Sie die Teile des Geräts, den Kabel und den Stecker nicht in Wasser oder in eine andere Flüssigkeit.
4. Das Gerät darf nicht in Wasser oder andere Flüssigkeiten getaucht werden.
5. Ziehen Sie den Netzstecker aus der Steckdose, wenn Sie das Gerät nicht benutzen oder vor der Reinigung. Lassen Sie das Gerät völlig abkühlen bevor Sie es aufheben, bevor Sie Zubehör ansetzen oder bevor Sie es reinigen.
6. Betreiben Sie das Gerät nicht mit beschädigtem Netzkabel oder Netzstecker oder nachdem das Gerät gestört oder fallen gelassen oder in irgendeiner Weise beschädigt wurde. Geben Sie das Gerät an einen autorisierten Service zur Überprüfung, Reparatur oder Einstellung.
7. Die Verwendung von Zubehör, das nicht vom Gerätehersteller empfohlen ist, kann es zu einem Brand, Stromschlag oder Verletzungen kommen.
8. Stellen Sie das Gerät auf eine ebene Oberfläche oder einem Tisch, hängen Sie es nicht am Netzkabel über die Tischkante.
9. Vergewissern Sie sich, dass das Netzkabel keine heiße Oberfläche des Gerätes berührt.
10. Stellen Sie die Kaffeemaschine nicht auf heiße Oberfläche oder neben offenem Feuer, um zu vermeiden, dass sie beschädigt wird
11. Um das Gerät auszuschalten, ziehen Sie den Stecker aus der Steckdose. Halten Sie immer den Stecker. Ziehen Sie nie am Kabel.
12. Verwenden Sie das Gerät nur für den vorgesehenen Gebrauch und stellen Sie es an trockenen Stellen.
13. Achten Sie darauf, sich nicht durch den Dampf zu verbrennen.
14. Berühren Sie nicht die heiße Oberfläche des Gerätes (wie z. B. Dampfstab und das Stahlgitter). Benutzen Sie Handgriffe und Topflappen.
15. Lassen Sie die Kaffeemaschine nie ohne Wasser arbeiten.
16. Entfernen Sie NICHT den Griff, während Sie Kaffee zubereiten. Entfernen Sie den Griff länger als 10 Sekunden, um nach dem ersten Kaffee einen zweiten Kaffee zuzubereiten. Seien Sie vorsichtig, wenn Sie den Griff entfernen, da die Metallteile heiß werden. Fassen Sie den Kunststoffgriff an und verwenden Sie den Filterhalteclip, um den gemahlene Kaffee zu entsorgen. Sie sollten vorsichtig sein, wenn Sie das Gerät mit heißer Flüssigkeit bewegen.
17. Schließen Sie den Stecker an die Steckdose an, bevor Sie es benutzen. Schalten Sie alle Schalter aus, bevor Sie den Stecker aus der Steckdose gezogen wird.
18. Dieses Gerät kann durch Kindern über 8 Jahre und durch Personen mit eingeschränkten physischen, sensorischen oder geistigen Fähigkeiten oder mangelnder Erfahrung oder Wissen benutzt werden, wenn sie durch eine für ihre Sicherheit zuständige Person beaufsichtigt oder in der Benutzung des Geräts und die Gefahren beim Gebrauch unterwiesen werden. Kinder dürfen das Gerät nicht reinigen oder pflegen, sofern sie nicht älter als 8 sind und von einem Erwachsenen überwacht sind. Halten Sie das Gerät und sein Netzkabel außerhalb der Reichweite von Kindern.
19. Die Geräte können durch durch Personen mit eingeschränkten physischen, sensorischen oder geistigen Fähigkeiten oder mangelnder Erfahrung oder Wissen benutzt werden, wenn sie durch eine für ihre Sicherheit zuständige Person beaufsichtigt oder in der Benutzung des Geräts und die Gefahren beim Gebrauch unterwiesen werden.
20. Kinder sollten mit dem Gerät nicht spielen.
21. Das Gerät ist nur für Hausgebrauch oder unter ähnlichen Bedingungen bestimmt, z.B.:
  - Personal Küchenbereich in Werkstätten, Büros und anderen Arbeitsumgebungen;
  - Räumen in Bauernhöfen;
  - für Kunden in Hotels, Motels und anderen Wohnräumen;
  - Unterkunftsplätze Typ „Übernachtung und Frühstück“
22. Verwenden Sie das Gerät nicht im Freien.
23. Bewahren Sie diese Anleitung auf.

## BESCHREIBUNG DER KAFEEMASCHINE

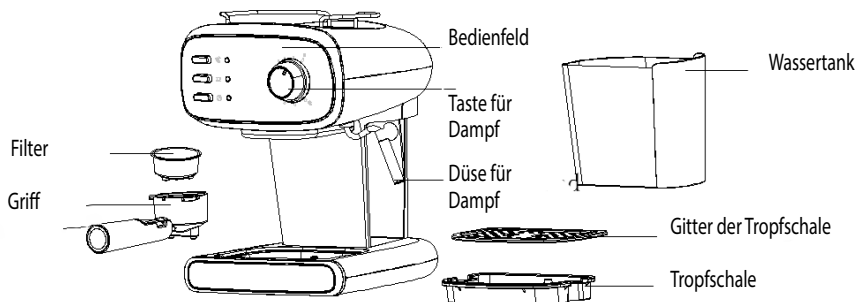

## BEDIENFELD

Taste für Kaffee/Dampf: drücken, um zu dämpfen, erneut drücken, um Kaffee zu kochen

Dampfanzeige  
Wenn die Dampftemperatur hoch genug ist, leuchtet die Anzeige auf

Pumpensteuertaste: drücken Sie, um Kaffee oder Wasser zuzubereiten  
Drücken Sie wieder zum Stoppen

EIN / AUS-Taste

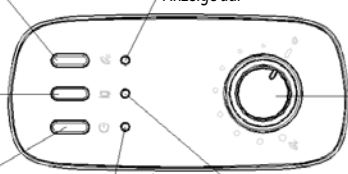

Taste für Dampf

Statusanzeige Wenn das Gerät eingeschaltet ist, leuchtet die Anzeige auf

Kaffeeanzeige: Wenn die Wassertemperatur hoch genug ist, leuchtet die Anzeige auf

## EINSETZEN DES FILTERS

Richten Sie den Filterzahn am Schlitz im Griff aus, um den ausgewählten Filter in den Griff einzufügen.

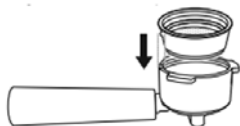

Drehen Sie den Filter nach links oder rechts, um ihn zu arretieren. Dadurch wird der Filter im Griff verriegelt.



## VOR DEM ERSTEN GEBRAUCH

Um sicherzustellen, dass die erste Tasse Kaffee hervorragend schmeckt, sollten Sie die Kaffeemaschine mit warmem Wasser wie folgt spülen:

Entfernen Sie den Wassertank von der Kaffeemaschine. Wasser in den Wassertank geben, der Wasserstand sollte die „MAX“

-Marke im Tank nicht überschreiten. Setzen Sie den Tank dann ordnungsgemäß in die Kaffeemaschine.

Bemerkung: Das Gerät wird mit einem abnehmbaren Tank für die einfache Reinigung geliefert. Sie können zuerst den Tank mit Wasser füllen, und dann den Tank ins Gerät legen.

Stahlgitter in Metalltrichter setzen (kein Kaffee im Stahlgitter) Legen Sie dann den Griff unter den Halter für den Griff (siehe Abb. 1) und drehen Sie ihn gegen den Uhrzeigersinn, bis er einrastet (siehe Abb.2 und Abb. 3).



Abb.1



Abb.2



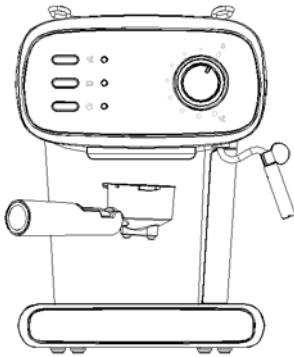



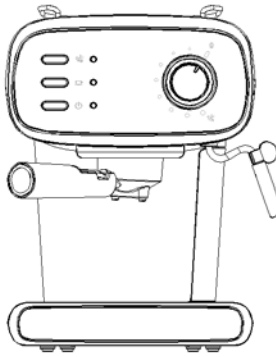

Abb.3

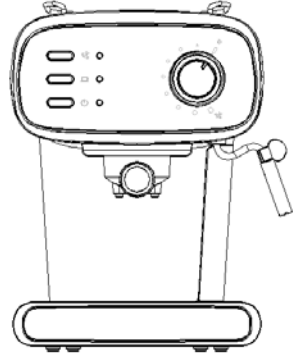
Stellen Sie die zubereitete Kaffeetasse auf die Tropfschale. Vergewissern Sie sich, dass die Dampftaste auf Position "0" steht.

Bemerkung: Da das Gerät nicht mit einem Becher oder einer Kanne ausgestattet ist, bereiten Sie Ihre eigenen zu.

Schließen Sie das Gerät an die Stromversorgung, drücken Sie die Taste Ein/Aus „“, um das Gerät einzuschalten. Die Anzeige für Netzanschluss (rot) leuchtet auf.

Drücken Sie die Kontrolltaste der Pumpe „“, die Pumpe pumpt Wasser. Wenn Wasser fließt, schließen Sie die Pumpe indem Sie die Pumpensteuertaste „“ wieder drücken.

Stellen Sie sicher, dass sich die Kaffee- / Dampftaste „“/““ in der oberen Position befindet, warten Sie. Das Gerät beginnt zu heizen, bis die Kaffeeanzeige (grün) aufleuchtet. Das zeigt, dass die Erwärmung beendet ist.

Drücken Sie die Taste der Pumpe „“ das Wasser beginnt wieder zu fließen.

Lassen Sie das Wasser 1 Minute fließen, drücken Sie die Kontrolltaste der Pumpe „“, Sie können das Wasser in jedes Gefäß gießen und dann gut reinigen. Jetzt können Sie mit der Zubereitung der Kaffee beginnen.

Bemerkung: Es kann Geräusche geben, wenn das Wasser zum ersten Mal ausgepumpt wird. Das ist normal. Das ist normal. Das Gerät bläst die im Gerät gesammelte Luft aus. Nach etwa 20 s wird das Rauschen verschwinden.

### ERWÄRMEN

Um eine Tasse guter heißer Espresso-Kaffee zu machen, empfehlen wir Ihnen, das Gerät vorher zu erwärmen, inklusive den Griff und die Tasse, damit der Kaffeegeschmack nicht von den kalten Teilen beeinflusst werden kann.

Nehmen Sie den Tank heraus und füllen Sie ihn mit der gewünschten Menge Wasser. Der Wasserstand sollte die „MAX“-Marke im Tank nicht überschreiten. Setzen Sie den Tank dann ordnungsgemäß ins Gerät.

Stahlgitter in Metalltrichter setzen (kein Kaffee im Stahlgitter) Legen Sie dann den Griff unter den Halter für den Griff (siehe Abb. 1) und drehen Sie ihn gegen den Uhrzeigersinn, bis er einrastet (siehe Abb.2 und Abb. 3).

Stellen Sie eine Kaffeetasse auf die Tropfschale.

Schließen Sie das Gerät an die Stromversorgung an. Vergewissern Sie sich, dass die Dampftaste auf Position "0" steht.

Drücken Sie die Taste Ein/Aus „“, um das Gerät einzuschalten, die Betriebsanzeige (rot) leuchtet auf. Stellen Sie sicher, dass sich die Kaffee- / Dampftaste „“/““ in der oberen Position befindet.

Drücken Sie die Kontrolltaste der Pumpe „“ in die untere Stellung, wenn Wasser fließt, schließen Sie sofort die Pumpe,

indem Sie die Pumpensteuertaste  " wieder in die obere Stellung drücken. Der Zweck dieses Schrittes ist, das Wasser aus dem Tank ins Gehäuse zu pumpen.

Wenn die Kaffeeanzeige (grün) aufleuchtet, müssen Sie die Pumpensteuertaste  " in die untere Stellung wieder drücken und es beginnt heißes Wasser zu fließen.

Lassen Sie das Wasser 20 Sekunden fließen und drücken Sie nachher die Kontrolllampe der Pumpe  ".

### ZUBEREITUNG VON ESPRESSO KAFFEE

Entfernen Sie den Filterhalter durch Drehen gegen den Uhrzeigersinn.

Geben Sie gemahlene Kaffeebohnen in den Stahlfilter mit dem Messlöffel. Mit einem Löffel gemahlene Kaffeebohnen kann eine Tasse hervorragenden Kaffees machen. Dann drücken Sie das Kaffeepulver fest mit dem Verdichter.

Stahlgitter in Metalltrichter setzen (kein Kaffee im Stahlgitter) Legen Sie dann den Griff unter den Halter für den Griff (siehe Abb. 1) und drehen Sie ihn gegen den Uhrzeigersinn, bis er einrastet (siehe Abb. 2 und Abb. 3).

Gießen Sie heißes Wasser in die Tasse und gießen Sie es wieder aus. Dann stellen Sie die heiße Tasse (Ihre Tasse) auf das abnehmbare Gitter.

Vergewissern Sie sich, dass sich die Dampftaste in der Position „O“ befindet und die Taste für Kaffee/Dampf  " in der oberen Stellung steht.

Wenn die Kaffeeanzeige (grün) aufleuchtet, müssen Sie die Pumpensteuertaste  " in die untere Stellung drücken, warten Sie und der Kaffee beginnt zu fließen.

Sie müssen die Pumpensteuertaste drücken und in der oberen Stellung loslassen  ", wenn der gewünschte Kaffee erhalten wird oder die Farbe des Abwassers sichtbar heller wird.

Nach dem Zubereiten des Kaffees, drücken Sie die Taste Ein/Aus  " und die Netz- und Kaffeeanzeige erlischt. Die Kaffeemaschine funktioniert nicht mehr und Ihr Kaffee ist fertig.

**WARNUNG:** Lassen Sie die Kaffeemaschine bei der Herstellung des Kaffees nicht unbeaufsichtigt, da Sie manchmal manuell bedienen müssen!

**Bemerkung:** Während der Kaffee- oder Dampferzeugung leuchtet die Standby-Anzeige normalerweise auf und erlischt. Dies bedeutet nur, dass die Heizung ein- und ausgeschaltet wird, um die Temperatur im Standardbereich zu halten.

Sie können den Griff entfernen, indem Sie ihn im Uhrzeigersinn drehen und dann die Kaffeereiste mit dem Hebel entfernen. Lassen Sie sie vollständig abkühlen, dann unter fließendem Wasser abspülen.

### ZUBEREITUNG VON CAPPUCCINO

Sie können eine Tasse Cappuccino zubereiten, indem Sie schaumige Milch in eine Tasse Espresso gießen.

**Bemerkung:** Bei der Herstellung des Dampfes muss der Filterhalter in der Position montiert werden.

### ZUBEREITUNG:

Zuerst Espresso in einem Behälter mit genügender Größe nach dem Teil „ZUBEREITUNG VON ESPRESSO KAFFEE“ zubereiten, stellen Sie sicher, dass der Dampfgregler auf „O“ steht.

Drücken Sie die Taste für Kaffee/Dampf  " in die untere Stellung, warten Sie, bis die (gelbe) Dampfanzeige aufleuchtet.

Füllen Sie eine Kanne mit ca. 100 Gramm Milch für jeden Cappuccino, den Sie zubereiten werden. Wir empfehlen, Vollmilch aus dem Kühlschrank (nicht heiß) zu verwenden.



Um eine bessere Milchschaumbildung zu erzielen, empfehlen wir, den Dampfknopf etwa 15 Sekunden lang offen zu lassen, da der erste Dampf zu viel Wasser enthält, drücken Sie dann die Taste in die Position „O“ und fahren Sie mit dem nächsten Schritt fort.

Tauchen Sie die Dampfdüse etwa zwei Zentimeter in die Milch und drehen Sie dann den Dampfgregler langsam gegen den Uhrzeigersinn. Der Dampf beginnt aus der Düse auszutreten. Schäumen Sie die Milch, indem Sie den Behälter im Kreis auf und ab bewegen.

**Bemerkung:** Berühren Sie niemals die Dampfdüse, während Sie aus dem Dampf austreten, und achten Sie darauf, sie nicht zu verbrennen.

Bemerkung: Drehen Sie den Dampfreinigungsknopf nicht schnell, da sich der Dampf in kurzer Zeit schnell ansammelt, was das Explosionsrisiko erhöhen kann.

Wenn das gewünschte Aufschäumen erreicht ist, können Sie den Dampfgregler auf „0“ stellen.

Befolgen Sie jedes Mal nach dem Aufschäumen von Milch die folgenden Schritte, um ein Verstopfen der Dampfdüse zu vermeiden: Stellen Sie einen leeren Krug unter die Dampfdüse, schalten Sie den Dampfkopf ein und drücken Sie den Dampfsteuerknopf  in die untere Stellung. Die Pumpe pumpt Wasser. Warten Sie 30 Sekunden, bis das Wasser fließt, drücken Sie die Kontrolltaste der Pumpe  in die obere Stellung, reinigen Sie die Dampfdüse schließlich mit einem feuchten Schwamm, achten Sie jedoch darauf, dass Sie sie nicht verbrennen!

Die Taste Ein/Aus  drücken und loslassen, um den Strom auszuschalten.

Gießen Sie die aufgeschäumte Milch in den zubereiteten Espresso. Der Cappuccino ist bereit. Nach Geschmack abschmecken und auf Wunsch den Schaum mit etwas Kakaopulver bestreuen.

Bemerkung: Befolgen Sie diese Schritte, wenn die Dampfdüse verstopft ist: Drehen Sie zuerst den Dampfkopf auf „0“ und lassen Sie die Kaffeemaschine etwa eine halbe Stunde lang abkühlen. Verwenden Sie dann eine Nadel mit einem Durchmesser von 1 mm und reinigen Sie die Düse mehrmals. Drücken Sie schließlich die Taste Kaffee / Dampf  und schalten Sie die Dampftaste ein, um zu überprüfen, ob das Gerät normal Dampf abgeben kann, wenn die Dampfanzeige (gelb) aufleuchtet. Wenden Sie sich an die Serviceabteilung, wenn das Gerät nach dem oben beschriebenen Verfahren keinen Dampf erzeugen kann.

### AUFSCÄUMEN VON MILCH/HERSTELLUNG VON DAMPF ZUR ERWÄRMUNG VON FLÜSSIGKEITEN

Die Dampfdüse (ohne die Aufschäumaufrichtung) kann verwendet werden, um heiße Getränke wie Trinkschokolade, Wasser oder Tee zu machen.

Zubereitung:

Nehmen Sie den abnehmbaren Tank heraus und füllen Sie ihn mit der gewünschten Menge Wasser. Der Wasserstand sollte die „MAX“-Marke im Tank nicht überschreiten. Setzen Sie den Tank dann ordnungsgemäß ins Gerät.

Schließen Sie das Gerät an die Stromversorgung an.



Drücken Sie die Taste Ein/Aus , um das Gerät einzuschalten, die Betriebsanzeige (rot) leuchtet auf.

Drücken Sie die Kontrolllampe der Pumpe  in die untere Stellung, prüfen Sie, ob die Taste für Kaffee/Dampf  in der oberen Stellung ist, die Pumpe pumpt Wasser. Wenn das Wasser zu fließen beginnt, schließen Sie die Pumpe sofort.

Drücken Sie die Taste für Kaffee/Dampf in der unteren Stellung  und warten Sie einen Moment. Das Gerät erwärmt sich und die gelbe Anzeige leuchtet auf. Das zeigt, dass die Erwärmung beendet ist.

Tauchen Sie die Dampfdüse in die zu erwärmende Flüssigkeit. Wenn Sie die Milch schäumen möchten, tauchen Sie die Dampfdüse ca. 2 cm in die Milch. Drehen Sie den Dampfkopf gegen den Uhrzeigersinn, um mit dem Dampf zu beginnen.

Wenn das gewünschte Aufschäumen erreicht ist, können Sie den Dampfgregler auf „0“ stellen.

Befolgen Sie jedes Mal nach dem Aufschäumen von Milch die folgenden Schritte, um ein Verstopfen der Dampfdüse zu vermeiden: Stellen Sie einen leeren Krug unter die Dampfdüse, schalten Sie den Dampfkopf ein und drücken Sie den Dampfsteuerknopf  in die untere Stellung. Die Pumpe pumpt Wasser. Warten Sie 30 Sekunden, bis das Wasser fließt, drücken Sie die Kontrolltaste der Pumpe  in die obere Stellung, reinigen Sie die Dampfdüse schließlich mit einem feuchten Schwamm, achten Sie jedoch darauf, dass Sie sie nicht verbrennen!

Die Taste Ein/Aus  drücken und loslassen, um den Strom auszuschalten.

Bemerkung: Befolgen Sie diese Schritte, wenn die Dampfdüse verstopft ist: Drehen Sie zuerst den Dampfkopf auf „0“ und lassen Sie die Kaffeemaschine etwa eine halbe Stunde lang abkühlen. Verwenden Sie dann eine Nadel mit einem Durchmesser von 1 mm und reinigen Sie die Düse mehrmals. Drücken Sie schließlich die Taste Kaffee / Dampf  und schalten Sie die Dampftaste ein, um zu überprüfen, ob das Gerät normal Dampf abgeben kann, wenn die Dampfanzeige (gelb) aufleuchtet. Wenden Sie sich an die Serviceabteilung, wenn das Gerät nach dem oben beschriebenen Verfahren keinen Dampf erzeugen kann.

### AUTOMATISCHE AUSSCHALTFUNKTION

Das Gerät schaltet sich 25 Minuten nach dem Drücken der Ein- / Aus-Taste automatisch aus.

## REINIGUNG UND WARTUNG

Stromquelle abschalten und die Kaffeemaschine vor dem Reinigen komplett abkühlen lassen.

Reinigen Sie oft das Gehäuse der Kaffeemaschine mit einem feuchten Schwamm. Reinigen Sie den Wassertank, die Tropfschale und das abnehmbare Gitter regelmäßig. Dann trocknen sie die Teile.

Bemerkung: Nicht mit Alkohol oder Lösungsmittelreiniger reinigen. Tauchen Sie das Gehäuse niemals ins Wasser, um es zu reinigen.

Nehmen Sie den Filterhalter durch Drehen im Uhrzeigersinn ab. Entfernen Sie die Kaffeerückstände dann können Sie es mit Reinigungsmittel reinigen. Endlich müssen Sie mit klarem Wasser spülen. Den Griff nicht in einer Spülmaschine reinigen. Alle Teile im Wasser spülen und gründlich trocknen.





Bemerkung: Reinigen Sie das Gerät nach jedem Gebrauch, damit es richtig funktioniert.

## ENTFERNUNG VON KALKSTEIN



Um sicherzustellen, dass Ihre Kaffeemaschine effizient arbeitet, die Innenverrohrung sauber ist und das Aroma des Kaffees nicht verschlechtert wird, sollten Sie die mineralischen Ablagerungen alle 1-2 Monate reinigen.

Füllen Sie den Tank mit Wasser und Entkalker bis Niveau MAX (das Verhältnis zwischen Wasser und Entkalker ist 4: 1; für Details siehe, die Anweisungen für den Entkalker. Bitte verwenden Sie Entkalker für den Haushalt, Sie können auch Zitronensäure (handelsüblich) anstelle der Entkalker verwenden ( ein Teil Wasser und drei Teile Zitronensäure).



Gemäß dem Programm Vormärmen legen Sie den Filterhalter (kein Kaffee-Pulver drin) und die Kanne Erwärmen Sie das Wasser gemäß „Vorwärmen“.

Drücken Sie die Taste Ein/Aus "  ", um das Gerät einzuschalten, die Anzeige für Netzanschluss (rot) leuchtet auf, drücken Sie die Kontrolltaste der Pumpe in die untere Stellung "  ", stellen Sie sicher, dass die Taste Kaffee / Dampf in der oberen Position ist "  ". Wenn das Wasser zu fließen beginnt, schließen Sie die Pumpe, indem Sie die Pumpensteuertaste erneut in Position "  " drücken und warten Sie ein Moment, die Kaffeemaschine heizt sich auf.

Wenn die Bereitschaftsanzeige (grün) aufleuchtet, ist der Heizvorgang abgeschlossen. Drücken Sie die Kontrolltaste der Pumpe in die untere Stellung "  " und bereiten Sie zwei Tassen Kaffee (ca.60 ml). Dann die Pumpe schließen und 5 warten.

Drücken Sie die Taste für Kaffee/Dampf "  " in die untere Stellung, warten Sie, bis die (gelbe) Anzeige aufleuchtet. Lassen Sie den Dampf 2 Minuten lang austreten, drehen Sie dann den Dampfknopf auf „0“ und stoppen Sie den Dampf. Drücken Sie die Ein- / Aus-Taste "  ", um das Gerät auszuschalten, lassen Sie den Entkalker mindestens 15 Minuten lang aufwirken.

Schalten Sie die Maschine wieder ein und wiederholen Sie die Schritte 4 bis 6 mindestens 3 Mal.

Drücken Sie dann die Taste für Kaffee / Dampf "  " in die obere Stellung, wenn die grüne Anzeige aufleuchtet, drücken Sie die Pumpensteuertaste in die untere Position "  ", um das Wasser zusammen mit dem Entkalker abzulassen, bis es vollständig abläuft.

Nachdem Sie „Kaffee zubereitet haben“ (kein Kaffeepulver) mit Leitungswasser in Niveau MAX, wiederholen Sie 3 Mal die Schritte von 4 bis 6 für (es ist nicht notwendig, 15 Minuten in Schritt 6 zu warten). Dann schalten Siedie Maschine ein und lassen Sie das Wasser aus dem Tank vollständig laufen.

Wiederholen Sie Schritt 9 mindestens 3 Mal, damit Sie sicher sind, dass die Rohre sauber sind.

Symptom	Gründe	Hilfe
Wasser leckt von der Unterseite der Kaffeemaschine.	es gibt zu viel Wasser in der Tropfschale.	Reinigen Sie die Tropfschale.
	Die Kaffeemaschine funktioniert nicht.	Bitte wenden Sie sich an Ihre autorisierte Kundendienststelle.
Wasser tritt am Außenseite des Filters aus.	Am Filterrand gibt es Kaffeepulver.	Entfernen Sie das Kaffeepulver.

## DE: ESPRESSOMASCHINE | Gebrauchsanweisung

Der Kaffee hat Sauergeschmack.	Die Maschine wurde nach dem Entkalken nicht richtig gereinigt.	Reinigen Sie die Maschine einige Male, wie im «vor erste Inbetriebnahme» beschrieben ist.
	Der Kaffeepuder wurde an einer heißen, feuchten Stelle aufbewahrt. Der Kaffee ist schlecht.	Verwenden Sie frisch gemahlene Kaffeebohnen oder bewahren Sie den Kaffee an einer kühlen, trockenen Stelle. Nach dem Aufmachen des Pakets von Kaffeepulver, schließen Sie diese fest und bewahren Sie ihn im Kühlschrank seine Frische zu erhalten.
Die Kaffeemaschine arbeitet nicht.	Der Stecker ist nicht gut in der Steckdose gesteckt.	Stecken Sie das Netzkabel ordnungsgemäß in eine Steckdose, wenn das Gerät immer noch nicht funktioniert, wenden Sie sich bitte an die autorisierte Kundendienststelle zur Reparatur.
Die Milch wird nicht gut aufgeschäumt.	Die Dampfanzeige leuchtet nicht.	Erst nachdem die Dampfanzeige aufgeleuchtet ist, kann der Dampf zur Aufschäumen verwendet werden.
	Das Gefäß ist zu groß oder ist nicht geeignet.	Benutzen Sie eine hohe und enge Tasse.
	Sie haben Magermilch verwendet.	Verwenden Sie Vollmilch oder fettarme Milch.

Nehmen Sie das Gerät nicht auseinander, wenn die Ursache des Fehlers nicht gefunden wird. Wenden Sie sich besser an einem autorisierten Kundendienstzentrum.



### AVERTISSEMENTS IMPORTANTS DE SÉCURITÉ

Lors de l'utilisation de votre appareil électroménager, il faut toujours prendre certaines précautions de base y compris:

1. Lisez attentivement toutes les instructions.
2. Avant l'utilisation, vérifiez si la tension de la prise murale correspond à la tension nominale indiquée sur la plaque signalétique.
3. L'appareil est équipé d'une prise mise à la terre. Rassurez-vous que la prise murale dans votre maison est bien mise à la terre.
4. Afin d'éviter les incendies, les chocs électriques et les blessures aux personnes, ne pas immerger des parties du produit, le cordon, la fiche ou l'appareil dans l'eau ou tout autre liquide.
5. L'appareil ne doit jamais être placé dans de l'eau ou d'autres liquides en aucune circonstance.
6. Débranchez la machine à café de la prise murale avant de la nettoyer et lorsque vous ne l'utilisez pas. Laissez l'appareil refroidir complètement avant de le ranger, avant d'insérer des pièces jointes ou avant de le nettoyer.
7. Ne pas utiliser l'appareil avec un cordon ou une prise endommagés ou dès qu'il est inopérable après avoir tombé ou est endommagé de quelque façon. Renvoyez la machine à un centre de service après-vente autorisé pour tester, réparer ou mise au point.
8. L'utilisation d'accessoires non recommandés par le fabricant peut causer des incendies, des chocs électriques et des blessures.
9. Placez l'appareil sur une surface plane ou une table, ne le raccrochez pas sur le cordon d'alimentation au bord d'une table ou un bureau.
10. Assurez-vous que le cordon ne touche pas la surface chaude de l'appareil.
11. Ne placez pas la machine à café sur une surface chaude ou près des flammes nues pour éviter son endommagement.
12. Pour arrêter la machine, débranchez-la de la prise murale. En débranchant tenez toujours la fiche. Ne tirez jamais sur le cordon.
13. Utilisez la machine uniquement comme prévu et placez-la dans un endroit sec.
14. Veillez à ne pas vous brûler par la vapeur.
15. Ne touchez pas les surfaces chaudes de l'appareil (par exemple les buses à vapeur ou la crépine d'acier). Utilisez toujours des boutons ou des poignées.
16. Ne laissez jamais la machine à café de travailler sans eau.
17. NE retirez jamais la poignée lorsque l'unité brasse du café. Retirez la poignée pendant plus de 10 secondes pour faire un deuxième café après le premier café. Soyez prudent lorsque vous retirez la poignée, car ses pièces métalliques seront chaudes. Saisissez la poignée plastique et utilisez le clip de rétention du filtre pour jeter le café moulu. Faites bien attention lorsque vous déplacez l'appareil avec un liquide chaud.
18. Branchez sur une prise murale avant d'utiliser l'appareil. Mettez tous les interrupteurs en position d'arrêt (off) avant de retirer la fiche de la prise.
19. Cet appareil peut être utilisé par des enfants de plus de huit ans et des personnes dont les capacités physiques, sensorielles ou mentales sont réduites, ou telles qui n'ont pas d'expérience et de connaissances, à moins qu'elles soient surveillées ou instruites concernant l'utilisation de l'appareil et les risques y connectés. Le nettoyage et l'entretien de la machine ne doivent pas être faits par des enfants qui sont plus de 8 ans et sont pas surveillés. Gardez la machine et son câble hors de l'atteinte des enfants sous huit ans.
20. Cet appareil peut être utilisé par des personnes dont les capacités physiques, sensorielles ou mentales sont réduites, ou telles qui n'ont pas d'expérience et de connaissances, à moins qu'elles soient surveillées ou instruites concernant l'utilisation de l'appareil et les risques y connectés.
21. Ne permettez pas aux enfants de jouer avec la machine à café.
22. Cette machine à café est conçue pour un usage exclusivement domestique ou similaire comme par exemple:
  - des locaux de cuisine pour le personnel, des bureaux et d'autres lieux de travail;
  - des locaux dans des exploitations agricoles;
  - pour les clients dans les hôtels, motels et autres hébergements;
  - des hébergements de type « bed and breakfast ».
23. N'utilisez pas à l'extérieur.
24. Conservez ces instructions.

## DESCRIPTION DE LA MACHINE À CAFÉ

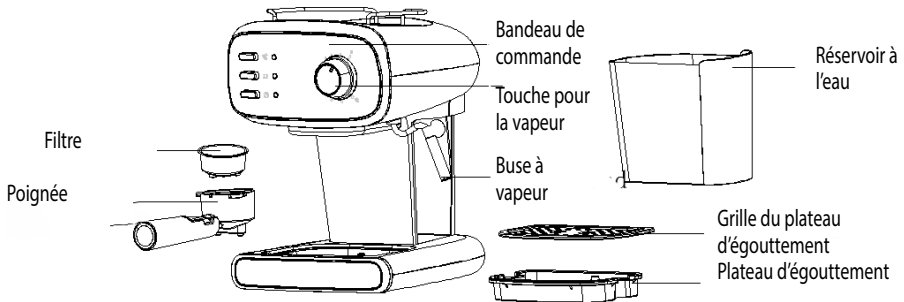

## BANDEAU DE COMMANDE

Touche sélection de café/vapeur: appuyez pour laisser sortir la vapeur, appuyez à nouveau pour préparer le café:

Symbole de vapeur

Quand la température de l'eau de vapeur est suffisamment élevée, l'indicateur s'allume.

Touche de contrôle de la pompe: appuyez pour faire du café ou faire couler de l'eau. Appuyez de nouveau la touche pour arrêter.

Touche de commande Marche / Arrêt (On/Off).

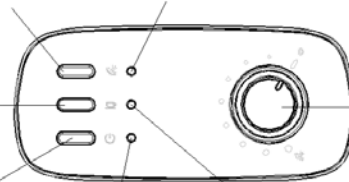

Touche pour la vapeur

Indicateur d'état branché. Lorsque l'appareil est allumé, l'indicateur s'allume.

Symbole de café: Quand la température de l'eau pour préparation du café est suffisamment élevée, l'indicateur s'allume.

## PLACEMENT DU FILTRE

Alignez la dent du filtre sur la fente de la poignée pour insérer le filtre sélectionné.

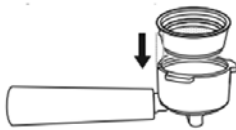

Faites pivoter le filtre vers la gauche ou la droite pour le verrouiller en place. Ainsi le filtre est verrouillé dans la poignée.



### AVANT LA PREMIÈRE MISE EN SERVICE

Pour vous assurer que le goût de la première tasse de café est excellent, vous devez rincer la machine à café avec de l'eau chaude comme suit:

Retirez le réservoir d'eau du côté droit de la machine à café. Versez de l'eau dans le réservoir d'eau, mais sans que le niveau de l'eau dépasse la marque « MAX » dans le réservoir. Ensuite posez le réservoir correctement dans la machine.

Remarque: La machine est livrée avec un réservoir amovible pour faciliter le nettoyage, vous pouvez d'abord remplir le réservoir avec de l'eau et ensuite le remettre dans l'appareil.

Posez le filtre métallique dans la poignée (sans café dedans). Placez ensuite la poignée sous son support (voir fig. 1) et tournez-la dans le sens antihoraire jusqu'à ce qu'il s'enclenche (voir fig. 2 et fig. 3).

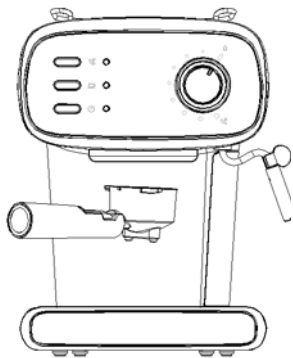

Fig.1

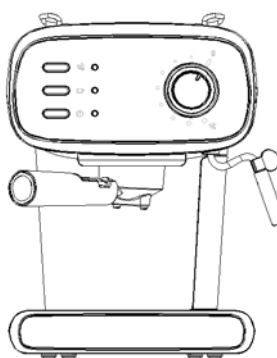

Fig.2

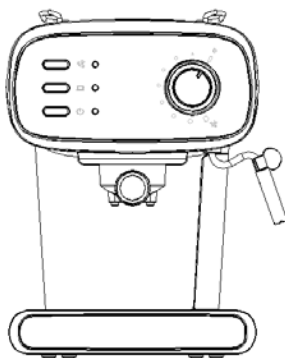







Fig.3

Mettez la tasse de café que vous avez préparé sur le stand du plateau d'égouttage. Assurez-vous que la manette à vapeur est en position « 0 ».

Remarque: Comme la machine n'est pas équipée d'un verre ou d'une cruche, préparez votre.

Branchez à l'alimentation en appuyant la touche marche / arrêt «  », afin de brancher l'appareil. L'indicateur rouge d'alimentation s'allume.

Appuyez la touche de contrôle de la pompe «  », la pompe commence à pomper de l'eau, quand l'eau commence à couler fermez la pompe en appuyant la touche de contrôle de la pompe «  » de nouveau .

Assurez-vous que la touche pour café / vapeur «  » / «  » est en position haute, attendez, s'il le faut. L'appareil commence à chauffer et l'indicateur de veille de l'emploi s'allume en vert. Cela signifie que le chauffage a terminé.

Appuyez la touche de contrôle de la pompe «  » et l'eau commence à couler de nouveau.

Laissez l'eau couler pour une minute et appuyez la touche de contrôle de la pompe de nouveau «  » en position haute, vous pouvez ensuite verser l'eau dans un récipient voulu et ensuite nettoyez bien. Vous êtes prêts à commencer préparer du café.

Remarque: Quand l'eau commence à se pomper pour la première fois vous pouvez entendre du bruit. Ceci est un phénomène normal. La machine rejette l'air accumulé dedans. Le bruit disparaîtra après environs 20 secondes.

### RECHAUFFEMENT

Pour obtenir une bonne tasse d'expresso chaud, nous recommandons de préchauffer la machine, y compris la buse métallique, le filtre et la tasse de sorte que l'arôme du café ne se perd pas dans les parties froides de la machine.



Ouvrez le couvercle du réservoir, retirez le réservoir amovible et remplissez avec la quantité d'eau désirée. Le niveau de l'eau ne doit pas dépasser la marque « MAX » dans le réservoir. Ensuite posez le réservoir correctement dans la machine.



Posez le filtre métallique dans la poignée (sans café dedans). Placez ensuite la poignée sous son support (voir fig. 1) et

tournez-la dans le sens antihoraire jusqu'à ce qu'il s'enclenche (voir fig. 2 et fig. 3).

Mettez la tasse de café que vous avez préparé sur le stand du plateau d'égouttage.

Ensuite branchez la machine sur le secteur. Assurez-vous que la manette à vapeur est en position « 0 ».

Appuyez la touche marche / arrêt «  », afin de brancher l'appareil, l'indicateur rouge d'alimentation s'allume. Assurez-vous que la touche pour café / vapeur «  » / «  » est en position haute, attendez, s'il le faut.

Appuyez la touche de contrôle de la pompe en basse position qui est «  » et quand l'eau commence à couler, fermez immédiatement la pompe en appuyant son bouton de contrôle de de nouveau en haute position «  ». Le but de cette étape est de pomper l'eau du réservoir dans le boîtier de la machine.

Quand l'indicateur de veille de l'emploi s'allume en vert vous devez appuyer la touche de contrôle de la pompe en basse position qui est «  » et l'eau chaude va commencer à couler.

Laissez l'eau couler 20 secondes et ensuite appuyez la touche de contrôle de la pompe «  ».

### PRÉPARATION DU CAFÉ EXPRESSO

Retirez la poignée en la tournant en sens contre-horaire.

Avec le doseur poser le café prémoulu dans le filtre d'acier. Une cuillère de café prémoulu peut vous préparer une tasse de café magnifique. Ensuite pressez le café prémoulu avec le compacteur.

Posez le filtre métallique dans la poignée (sans café dedans). Placez ensuite la poignée sous son support (voir fig. 1) et tournez-la dans le sens antihoraire jusqu'à ce qu'il s'enclenche (voir fig. 2 et fig. 3).

Versez de l'eau chaude dans la tasse et ensuite déversez. Ensuite posez la tasse à café chaude (votre tasse) sur le bac à café amovible.

Assurez-vous que la touche de contrôle de la vapeur est en position « 0 » alors que la touche sélection café/vapeur «  » est en haute position.

Quand l'indicateur de veille de l'emploi s'allume en vert vous devez appuyer la touche de contrôle de la pompe en basse position qui est «  » et l'eau chaude va commencer à couler.

Vous devez appuyer et relâcher la touche de contrôle de la pompe «  » en position haute lorsque le café souhaité est obtenu ou que la couleur de l'effluent de l'unité est visiblement atténuée.

Après la préparation du café, appuyez sur la touche marche / arrêt «  » et les indicateurs de la machine vont s'éteindre. La machine à café cesse de fonctionner et votre café est prêt.

**AVERTISSEMENT:** Ne laissez pas la machine à café sans surveillance pendant la préparation du café, comme il est parfois nécessaire de la gérer manuellement.

**REMARQUE:** Pendant la préparation du café ou la génération de vapeur il est normal que l'indicateur de préparation pour de fonctionnement s'allume et s'éteint de temps en temps. Cela signifie seulement que l'élément de chauffage se met en marche et s'arrête pour maintenir la température dans la gamme standard.

Vous pouvez démonter la poignée en tournant dans le sens horaire, puis enlever les restes de café avec le levier.

Laissez refroidir et rincez à l'eau courante.

### PRÉPARATION DU CAPUCCINO

Vous pouvez vous préparer une tasse de capuccino en versant dans une tasse de café du lait émoussé.

Remarque: en produisant de la vapeur la manette à vapeur doit être sur place.

### PROCÉDÉ DE PRÉPARATION

Préparez d'abord dans un récipient une quantité de café expresso suffisante conformément à la partie des instructions « Préparation du café expresso » et assurez-vous que la touche de contrôle de la vapeur est en position 'min'.

Appuyez la touche sélection de café / vapeur «  » en position basse et attendez que l'indicateur vapeur (jaune) s'allume.

Remplissez une cruche avec environ 100 grammes de lait pour chaque capuccino que vous allez préparer. Nous recommandons de lait entier refroidi dans le réfrigérateur (pas de lait chaud).



Pour obtenir un meilleur lait moussé, nous vous recommandons de laisser la touche de vapeur ouvert environ 15 secondes

car la première vapeur contient trop d'eau, ensuite appuyez la touche en position « O » et procédez à l'étape suivante. Immergez la buse à vapeur dans le lait d'environ deux centimètres, ensuite tournez la touche de contrôle de la vapeur lentement dans le sens antihoraire - la vapeur va commencer à sortir de la buse. Faites mousser le lait en déplaçant le récipient en rond et de haut en bas.

Remarque: Ne touchez jamais la sortie de buse à vapeur lors de la sortie de vapeur et veillez à ne pas vous brûler.

Remarque: Ne tournez jamais la touche de contrôle de la vapeur rapidement car la vapeur s'accumule rapidement pour un très court laps de temps, ce qui peut augmenter le risque d'explosion.

Une fois l'objectif atteint, vous pouvez faire pivoter la touche de contrôle de la vapeur à la position « O ».

Après chaque émoussement du lait, suivez les étapes décrits ci-dessous pour éviter d'obstruer la buse vapeur: placez un pot vide sous la buse vapeur, puis branchez la touche vapeur et appuyez sur la touche commande vapeur «  » en basse position. La pompe commencera à pomper de l'eau, attendez que l'eau coule pendant trente secondes, appuyez sur la touche de commande de la pompe «  » en position haute et nettoyez à la fin la buse à vapeur avec une éponge humide en veillant à ne pas se brûler!

Appuyez et relâchez la touche marche / arrêt «  » pour débrancher de l'alimentation.

Versez le lait moussé dans le café expresso préparé. Votre cappuccino est prêt. Sucrez au goût et si désiré saupoudrez la mousse avec un peu de poudre de cacao.

Remarque: Suivez ces étapes si la buse à vapeur est obstruée: tournez d'abord la touche de vapeur sur « O » et laissez la machine à café refroidir pendant environ une demi-heure. Ensuite, utilisez une aiguille d'environ 1 mm de diamètre et nettoyez la buse plusieurs fois. Enfin, appuyez sur la touche sélection café / vapeur «  » et activez la touche vapeur pour vérifier que l'appareil peut libérer de la vapeur normalement lorsque le voyant de vapeur (jaune) s'allume. Contactez le service après-vente si l'appareil ne peut pas générer de vapeur après avoir suivi la procédure ci-dessus.

### MOUSSER DU LAIT / PRODUIRE DE LA VAPEUR POUR CHAUFFER DES FLUIDES



La buse de vapeur (sans le dispositif de moussage) peut être utilisée pour la préparation de boissons chaudes telles que du chocolat chaud, du thé ou de l'eau.

### PROCÉDÉ DE PRÉPARATION

Ouvrez le couvercle du réservoir, retirez le réservoir amovible et remplissez avec la quantité d'eau désirée. Le niveau de l'eau ne doit pas dépasser la marque « MAX » dans le réservoir. Ensuite posez le réservoir correctement dans la machine.

Ensuite branchez la machine sur le secteur.



Appuyez la touche marche / arrêt «  », afin de brancher l'appareil, l'indicateur rouge d'alimentation s'allume.

Appuyez la touche de contrôle de la pompe «  » en position basse, vérifiez que la touche sélection de café / vapeur «  » est en haute position et la pompe va commencer de pomper de l'eau. Lorsque l'eau commence à couler, fermez la pompe immédiatement.

Appuyez la touche vapeur/café est en basse position, qui est «  » et attendez un moment. L'appareil commence à chauffer et le voyant jaune s'allume. Cela signifie que le chauffage a terminé.

Immergez la buse à vapeur dans le liquide à chauffer. Si vous voulez mousser le lait, trempez la buse à vapeur d'environ deux cm dans le lait. Pour commencer le dégagement de la vapeur tournez la touche de contrôle de la vapeur en sens antihoraire.

Une fois l'objectif atteint, vous pouvez faire pivoter la touche de contrôle de la vapeur à la position « O ».

Après chaque émoussement du lait, suivez les étapes décrits ci-dessous pour éviter d'obstruer la buse vapeur: placez un pot vide sous la buse vapeur, puis branchez la touche vapeur et appuyez sur la touche commande vapeur «  » en basse position. La pompe commencera à pomper de l'eau, attendez que l'eau coule pendant trente secondes, appuyez sur la touche de commande de la pompe «  » en position haute et nettoyez à la fin la buse à vapeur avec une éponge humide en veillant à ne pas se brûler!

Appuyez et relâchez la touche marche / arrêt «  » pour débrancher de l'alimentation.

Remarque: Suivez ces étapes si la buse à vapeur est obstruée: tournez d'abord la touche de vapeur sur « O » et laissez la machine à café refroidir pendant environ une demi-heure. Ensuite, utilisez une aiguille d'environ 1 mm de diamètre et nettoyez la buse plusieurs fois. Enfin, appuyez sur la touche sélection café / vapeur «  » et activez la touche vapeur pour vérifier que l'appareil peut libérer de la vapeur normalement lorsque le voyant de vapeur (jaune) s'allume. Contactez le

service après-vente si l'appareil ne peut pas générer de vapeur après avoir suivi la procédure ci-dessus.

### FONCTION DE MISE HORS TENSION AUTOMATIQUE

L'appareil s'éteindra automatiquement 25 minutes après avoir appuyé la touche marche / arrêt.

### NETTOYAGE ET ENTRETIEN

Débranchez du secteur et laissez la machine à café se refroidir complètement avant de la nettoyer.

Nettoyez le boîtier de la machine à café avec une éponge humide aussi souvent que possible. Nettoyez régulièrement le réservoir à eau, le plateau d'égouttement et le bac à café. Ensuite séchez-les attentivement.

Remarque: Ne nettoyez pas votre machine à café avec des solvants à base d'alcool ou des détergents. Ne plongez jamais le boîtier dans de l'eau pour le nettoyer.

Retirez la poignée en tournant en sens horaire, enlevez les restes de café et ensuite nettoyez avec un détergent. Il faut au moins rincer avec de l'eau propre. Ne lavez pas la poignée dans le lave-vaisselle.

Nettoyez et séchez complètement tous les accessoires.





Remarque: Nettoyez l'appareil après chaque utilisation afin qu'il puisse fonctionner correctement.

### NETTOYAGE DES DÉPÔTS DE MINÉRAUX



Pour vous assurer que votre machine à café fonctionne efficacement, les tuyaux internes doivent être propres et n'affectent pas la saveur du café, vous devez nettoyer les dépôts de minéraux tous les deux ou trois mois.

Remplissez le réservoir d'eau avec de l'eau et de nettoyant de calcaire jusqu'au niveau « MAX » (le rapport de l'eau et du nettoyant de calcaire doit être de 4:1 - pour plus de détails, voir le mode d'emploi du nettoyant calcaire). Vous pouvez utiliser du nettoyant calcaire propre à des fins domestiques, ou bien vous pouvez utiliser de l'acide citrique (disponible dans les magasins de produits chimiques ou des herbes) au lieu de nettoyant calcaire (en rapport: une partie d'eau et trois parties d'acide citrique).



Conformément à la programme de préchauffage placez la poignée (sans café moulu à son intérieur) et la cruche. Chauffez l'eau conformément aux instructions de la section « Préchauffage ».

Appuyez sur la touche marche / arrêt «  », afin de brancher l'appareil, l'indicateur d'alimentation (rouge) s'allume et vous devez appuyer la touche de contrôle de la pompe en basse position «  », assurez-vous que la touche vapeur/café est en haute position, qui est «  ». Dès que l'eau commence à couler fermez la pompe en appuyant de nouveaux la touche de contrôle de la pompe en position «  » et attendez un moment la machine à café de commencer à chauffer.

Quand l'indicateur de contrôle de la pompe s'allume ceci signifie que la machine est réchauffée. Appuyez la touche de contrôle de la pompe en position basse «  » et préparez deux tasses de café (environ 60 ml). Ensuite fermez la pompe et attendez cinq secondes.

Appuyez la touche sélection de café / vapeur «  » en position basse et attendez que l'indicateur vapeur (jaune) s'allume. Laissez la vapeur sortir pendant deux minutes en tournant la touche de contrôle de la vapeur et ensuite tournez-le en position « 0 » et arrêtez la vapeur. Appuyez et relâchez la touche de marche / arrêt «  », afin de débrancher l'appareil et laissez la préparation nettoyer le calcaire pour au moins quinze minutes.

Branchez la machine de nouveau et répétez les étapes de 4 à 6 au moins trois fois.

Ensuite, appuyez et relâchez la touche vapeur / café en position haute «  », dès que l'indicateur vert s'allume appuyez la touche de contrôle de la pompe en basse position, qui est «  », pour relâcher l'eau et la préparation nettoyante du calcaire couler complètement dehors de la machine à café.

Après avoir « préparé du café » (sans du café moulu) avec de l'eau du robinet au niveau « MAX » du réservoir de l'eau, répétez les étapes de 4 à 6 encore trois fois (pas besoin d'attendre 15 minutes en étape 6). Ensuite branchez la machine et laissez l'eau s'écouler jusqu'à la fin du réservoir.

Pour vous rassurer que les tuyaux de la machine sont propres répétez l'étape 9 au moins trois fois.

### DÉPANNAGE

## FR: CAFETIÈRE EXPRESSO | Instructions d'utilisation

Symptôme	Cause	Actions
De la partie inférieure de la machine à café coule de l'eau.	Il y a beaucoup d'eau dans le plateau d'égouttement. La machine à café ne fonctionne pas.	Nettoyez le plateau d'égouttement. Contactez pour assistance technique et dépannage un centre de service agréé.
L'eau coule de côté du filtre. Le café expresso a le goût acide (de vinaigre).	Au bord du filtre il y a du café moulu. La machine n'est pas nettoyée correctement après le détartrage.	Nettoyez-le. Nettoyez plusieurs fois la machine comme décrit dans la section « Avant la première mise en service ».
	Le café moulu est stocké dans un endroit chaud et humide pendant une longue période. Le café choisi est mauvais.	Utilisez du café fraîchement moulu ou stockez le café non utilisé dans un endroit frais et sec. Après avoir ouvert le paquet de café moulu, fermez-le hermétiquement et le stocker dans le réfrigérateur pour conserver mieux.
La machine à café ne fonctionne pas.	La fiche n'est pas correctement branchée sur la prise.	Rebranchez la fiche dans la prise et si l'appareil ne fonctionne toujours pas, contactez un centre de service agréé pour dépannage et réparation.
Le lait ne se mousse pas bien.	L'indicateur de la vapeur ne s'allume pas.	La vapeur peut être utilisée pour moussage uniquement quand l'indicateur de la vapeur s'allume.
	Le récipient choisi est trop grand ou sa forme n'est pas appropriée.	Utilisez une tasse haute et étroite.
	Vous utilisez du lait écrémé.	Utilisez du lait entier ou du lait faiblement écrémé.

Ne tentez pas de réparer l'appareil vous-même si la cause de la panne est inconnue. Mieux vaut de contacter pour assistance technique et dépannage un centre de service agréé.

**ВАЖНИ ИНСТРУКЦИИ ЗА БЕЗОПАСНОСТ**

Когато използвате вашия електрически уред, винаги съблюдавайте основните предпазни мерки, включително:

1. Прочетете всички инструкции.
2. Преди употреба, проверете дали напрежението на стенния контакт съответства на номиналното напрежение, посочено върху фабричната табелка.
3. Този уред е снабден със заземен щепсел. Моля, уверете се, че стенният контакт във вашия дом е добре заземен.
4. За да предотвратите пожар, токов удар или нараняване на лица, не потапяйте части на продукта, кабела и щепсела във вода или други течности.
5. Уредът не трябва да се потапя във вода или други течности.
6. Изваждайте щепсела от стенния контакт преди почистване на уреда и когато няма да го ползвате. Оставете уреда да изстине напълно преди да го приберете, преди да поставите приставки или преди да го почиствате.
7. Не използвайте уред с повреден кабел или щепсел или след като уредът е отказал да работи, след като е паднал или е повреден по някакъв начин. Отнесете уреда до най-близкия оторизиран сервиз за изпитване, ремонт или електрическа или механична настройка.
8. Употребата на приставки, не препоръчани от производителя на уреда, може да доведе до пожар, токов удар или наранявания.
9. Поставете уреда на равна повърхност или маса, не го окачвайте за хранящия кабел през ръба на маса или плот.
10. Уверете се, че хранящият кабел не докосва нагорещена повърхност на уреда.
11. Не поставяйте машината за кафе върху гореща повърхност или край открит огън, за да избегнете повреждането.
12. За да изключите уреда, извадете щепсела от стенния контакт. Винаги хващайте щепсела. Никога не дърпайте кабела.
13. Използвайте уреда само по предназначение и го поставяйте на сухи места.
14. Внимавайте, за да не се изгорите от парата.
15. Не докосвайте горещите повърхности на уреда (напр. дюзите за пара и стоманения филтър). Използвайте ръкохватки или дръжки.
16. Не допускате машината за кафе да работи без вода.
17. Не сваляйте ръкохватката, докато се приготвя кафе. Свалете ръкохватката за повече от 10 секунди, за да направите второ кафе, след първото. Трябва да внимавате, когато сваляте ръкохватката, тъй като металните части ще са горещи. Хващайте пластмасовата дръжка и използвайте задържащата щипка на филтъра, за да извърлите смляното кафе. Трябва да внимавате, когато премествате уреда с гореща течност.
18. Включете щепсела в стенния контакт преди да използвате уреда. Изключете всички превключватели преди да извадите щепсела от контакта.
19. Този уред може да бъде използван от деца над 8 годишна възраст и лица с намалени физически, сензорни или ментални възможности или такива, които нямат опит и познания, ако те бъдат наблюдавани или ако са инструктирани по отношение на безопасната употреба на уреда и при условие, че разбират опасностите, свързани с него. Почистване и поддръжка на уреда не трябва да се извършва от деца, ако не са над 8-годишна възраст и не бъдат наблюдавани. Пазете уреда и неговия кабел на недостъпно за деца под 8 годишна възраст място.
20. Уредите могат да бъдат използвани от лица с намалени физически, сензорни или ментални възможности или такива, които нямат опит и познания, ако те бъдат наблюдавани или ако са инструктирани по отношение на безопасната употреба на уреда и опасностите, свързани с него.
21. Децата не трябва да си играят с уреда.
22. Този уред е предназначен за употреба в домашни или подобни условия, например:
  - кухненски помещения за персонал в цехове, офиси и други работни помещения;
  - помещения във ферми;
  - за клиенти в хотели, мотели и други помещения за настаняване;
  - места за настаняване тип „нощувка и закуска“.
23. Не използвайте на открито.
24. Запазете тези инструкции



## ОПИСАНИЕ НА КАФЕ МАШИНАТА



## ПАНЕЛ ЗА УПРАВЛЕНИЕ

Бутон за кафе/пара: натиснете за пускане на пара, натиснете отново за приготвяне на кафе

Индикатор за пара  
Когато температурата водата за пускане парата е достатъчно висока, индикаторът ще светне

Pump control button: down to make coffee and pump water, up to stop

Бутон за управление на помпата: натиснете, за да направите кафе или да пуснете вода. Натиснете отново за спиране

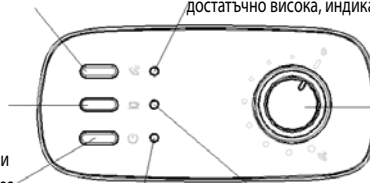

Бутон за пара

## ПОСТАВЯНЕ НА ФИЛТЪРА

За да поставите избрания филтър в ръкохватката, подравнете зъба на филтъра с прореза в ръкохватката.

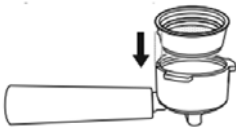

ръкохватката.

ючите на мястото му. Така филтърът ще се застопори в



### ПРЕДИ ПЪРВА УПОТРЕБА

За да се уверите, че вкусът на първата чашка кафе е отличен, трябва да изплакнете машината за кафе с топла вода по следния начин:

Извадете резервоара за вода от кафе машината. Налейте вода в резервоара за вода, нивото на водата не трябва да надвишава белега „МАХ“ в резервоара. След това поставете резервоара в кафе машината.

Забележка: Уредът е доставен с подвижен резервоар за лесно почистване, можете първо да напълните резервоара с вода и след това да поставите резервоара в уреда.

Поставете металния филтър в ръкохватката (без кафе във филтъра). След това поставете ръкохватката под държача за ръкохватката (вижте фиг. 1) и я завъртете обратно на часовниковата стрелка, докато се закрепи добре (вижте фиг.2 и фиг. 3).

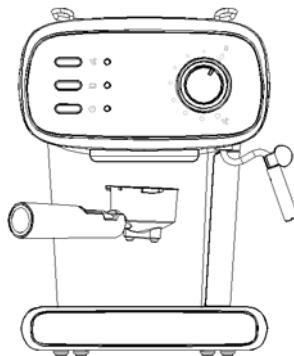

Фиг.1

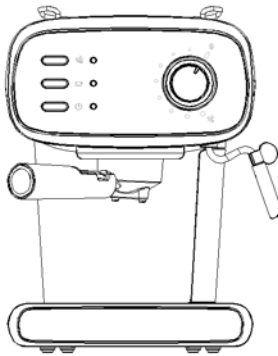

Фиг.2

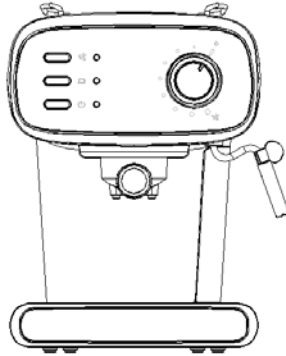



Фиг.3



Поставете чаша за кафе, която сте подготвили, върху поставката върху тавичката за изкапване. Уверете се, че бутонът за пара е на позиция "0".

Забележка: Тъй като уредът не е снабден с чаша или каничка, подгответе собствени.

Включете в електрозахранването, натиснете бутона за включване/изключване „“, за да включите уреда.

Индикаторът за захранване (червен) ще светне.

Натиснете бутона за контрол на помпата „“, помпата ще изпомпи вода, когато започне да тече вода, затворете помпата, като натиснете бутона за контрол на помпата „“ отново.

Уверете се, че бутонът за кафе/пара „“/““ е в горно положение, изчакайте. Уредът започна да загрева, докато индикаторът за кафе (зелен) светне. Това означава, че загреването е завършило.

Натиснете бутона за помпата „“ отново и водата ще започне да тече.

Оставете водата да тече 1 минута, натиснете бутона за контрол на помпата „“, можете да излеете водата във всеки съд, след това ги почистете добре. Сега можете да започнете да приготвяте кафе с кафе машината.

Забележка: Може да се чува шум, когато водата започне да се изпомпва за първи път. Това е нормално. Уредът изхвърля въздуха, който се е събрал в него. След около 20 сек., шумът ще изчезне.

### ЗАГРЯВАНЕ

За да пригответе чаша добро горещо еспресо кафе, ние препоръчваме да загреете предварително уреда преди това, включително ръкохватката и чашката, така че ароматът на кафе да не се загуби в студените части.



Свалете резервоара и го напълните с желаното количество вода. Нивото на водата не трябва да надвишава обозначението „МАХ“ в резервоара. След това поставете резервоара правилно в уреда.



Поставете металния филтър в ръкохватката (без кафе във филтъра). След това поставете ръкохватката под държача за ръкохватката (вижте фиг. 1) и я завъртете обратно на часовниковата стрелка, докато се закрепи добре (вижте фиг.2 и

фиг. 3).

Поставете чаша за кафе, която сте подготвили, върху поставката за чашки.

След това включете уреда към захранване.. Уверете се, че бутонът за пара е в позиция "0".

Натиснете бутона за включване/изключване , за да включите уреда, индикаторът за захранване (червен) ще светне. Уверете се, че бутонът за кафе/пара  в горно положение.

Натиснете бутона за управление на помпата  в долно положение, когато започне да тече вода, затворете незабавно помпата, като натиснете бутона за контрол на помпата отново в горно положение . Целта на тази стъпка е да се изпомпи вода от резервоара в корпуса на машината.

Когато индикаторът за кафе (зелен) светне, трябва да натиснете бутона за контрол на помпата  в долно положение отново и ще започне да тече гореща вода.

Оставете водата да тече 20 секунди и след това натиснете бутона за контрол на помпата .

### ПРИГОТВЯНЕ НА КАФЕ ЕСПРЕСО

Свалете ръкохватката, като я завъртите в посока, обратна на часовниковата стрелка.

Поставете смляно кафе в стоманения филтър с мерителната лъжичка. С една лъжичка смляно кафе може да се приготи една чашка прекрасно кафе. След това пресовайте смляното кафе с уплътнителя.

Поставете металния филтър в ръкохватката (без кафе във филтъра). След това поставете ръкохватката под държача за ръкохватката (вижте фиг. 1) и я завъртете обратно на часовниковата стрелка, докато се закрепи добре (вижте фиг.2 и фиг. 3).

Налейте гореща вода в чашката и след това я излейте. След това поставете горещата чашка (ваша чашка) върху подвижната поставка.

Уверете се, че бутонът за управление на парата е в положение „0“ и бутонът за кафе/пара  е в горно положение.

Когато индикаторът за кафе (зелен) светне, трябва да натиснете бутона за контрол на помпата  в долно положение, изчакайте и кафето ще започне да изтича.

Трябва да натиснете и пуснете бутона за контрол на помпата  в горно положение, когато се получи желаното кафе или цветът на изтичащата течност видимо избледнее.

След като направите кафето, натиснете бутона за включване/изключване  и индикаторите за захранване и за кафе ще угаснат. Кафе машината спира да работи и вашето кафе е готово.

**ПРЕДУПРЕЖДЕНИЕ:** Не оставяйте машината за кафе ненаблюдавана, докато се приготвя кафето, тъй като понякога е нужно да се управлява ръчно.

**Забележка:** По време на приготвяне на кафе или при генериране на пара е нормално индикаторът за готовност за работа за работа да светва и угасва. Това означава само, че нагревателят се включва и изключва за поддържане на температурата в стандартен диапазон.

Можете да свалите ръкохватката, като я завъртите по посока на часовниковата стрелка и след това отстранете остатъците от кафе с лостчето.

Оставете ги да изстинат, след това изплакнете на течаща вода.

### ПРИГОТВЯНЕ НА КАПУЧИНО

Можете да направите чаша капучино, като в чаша с кафе еспресо налейте разпенено мляко.

**Забележка:** при генериране на пара, ръкохватката трябва да бъде поставена на мястото си.

Начин на приготвяне:

Първо пригответе еспресо в достатъчно голям съд в съответствие с част „Приготвяне на кафе еспресо“, уверете се, че бутона за пара е на позиция "0".

Натиснете бутона за кафе/пара  в долно положение, изчакайте докато индикаторът за пара (жълт) светне.

Напълнете каничка с около 100 грама мляко за всяко капучино, което ще пригответе. Ние ви препоръчваме да използвате охладено в хладилник пълномаслено мляко (не горещо).

За да получите по-добро разпенено мляко, ние ви препоръчваме да оставите бутона за пара в отворено положение приблизително 15 секунди, тъй като първата пара съдържа твърде много вода, след това натиснете бутона в



положение "O" и продължете със следващата стъпка.

Потопете дюзата за пара в млякото на около два сантиметра, след това завъртете бутона за контрол на парата бавно в посока, обратна на часовниковата стрелка, парата ще започне да излиза от дюзата. Разпенете млякото като движите съда в кръг и нагоре и надолу.

Забележка: Никога не докосвайте дюзата за пара по време на излизане на парата и внимавайте да не се изгорите.

Забележка: Никога не въртете бутона за пара бързо, тъй като парата ще се акумулира бързо, за кратко време, което може да увеличи възможността за риск от експлозия.

Когато необходимото разпенване е постигнато, можете да завъртите бутона за пара до позиция "O".

Всеки път след разпенване на мляко изпълнявайте действията, които са описани по-долу, за да избегнете запушване на дюзата за пара: поставете празна кана под дюзата за парата, след това включете бутона за пара и натиснете бутона за контрол на парата "  " в долно положение. Помпата ще започне да изпомпва вода, изчакайте водата да тече 30 секунди, натиснете бутона за контрол на помпата "  " в горно положение и накрая почистете дюзата за пара с мокра гъба, но внимавайте да не се изгорите!

Натиснете и освободете бутона за включване/изключване "  ", за да изключите захранването.

Налейте разпененото мляко в приготвеното еспресо. Капучиното е готово. Подсладете и ако желаете наръсете пияната с малко какао на прах.

Забележка: Изпълнете следните действия, ако дюзата за пара се запуши: първо завъртете бутона за пара в положение "O" и изчакайте машината за кафе да изстине за около половин час. След това използвайте игла с диаметър около 1 mm и почистете дюзата няколко пъти. Накрая натиснете бутона за кафе/пара "  " и включете бутона за пара, за да проверите дали уредът може да отделя пара нормално, когато индикаторът за пара (жълт) светне. Свържете се със сервисния отдел, ако уредът не може да генерира пара след изпълнение на процедурата, описана по-горе.

### РАЗПЕНВАНЕ НА МЛЯКО/ГЕНЕРИРАНЕ НА ПАРА ЗА ЗАГРЯВАНЕ НА ТЕЧНОСТИ



Дюзата за пара може да се използва само за разпенване на пара или за приготвяне на горещи напитки, например горещ шоколад, вода или чай.

Начин на приготвяне:

Извадете подвижния резервоар и го напълнете с желаното количество вода. Нивото на водата не трябва да надвишава обозначението „MAX“ в резервоара. След това поставете резервоара правилно в уреда.

След това включете уреда към захранване.



Натиснете бутона за включване/изключване "  ", за да включите уреда, индикаторът за захранване (червен) светва.

Натиснете бутона за контрол на помпата "  " в долно положение, проверете дали бутонът за кафе/пара "  " е в горно положение, помпата ще започне да изпомпва вода. Когато водата започне да тече, затворете незабавно помпата.

Натиснете бутона за кафе/пара в долно положение "  " и изчакайте за момент. Уредът започва да загрева и жълтият светлинен индикатор светва. Това означава, че загреването е завършило.

Потопете дюзата за пара в течността, която ще загревате. Ако искате да разпените мляко, потопете дюзата за пара на около 2 сантиметра в млякото. Завъртете бутона за пара в посока, обратна на часовниковата стрелка, за да започне генерирането на пара.

След като се постигне желаният резултат, можете да завъртите бутона за пара до позиция "O".

Всеки път след разпенване на мляко изпълнявайте действията, които са описани по-долу, за да избегнете запушване на дюзата за пара: поставете празна кана под дюзата за парата, след това включете бутона за пара и натиснете бутона за контрол на парата "  " в долно положение. Помпата ще започне да изпомпва вода, изчакайте водата да тече 30 секунди, натиснете бутона за контрол на помпата "  " в горно положение и накрая почистете дюзата за пара с мокра гъба, но внимавайте да не се изгорите!

Натиснете и освободете бутона за включване/изключване "  ", за да изключите захранването.

Забележка: Изпълнете следните действия, ако дюзата за пара се запуши: първо завъртете бутона за пара в положение "O" и изчакайте машината за кафе да изстине за около половин час. След това използвайте игла с диаметър около 1 mm и почистете дюзата няколко пъти. Накрая натиснете бутона за кафе/пара "  " и включете бутона за пара, за да проверите дали уредът може да отделя пара нормално, когато индикаторът за пара (жълт) светне. Свържете се със сервисния отдел, ако уредът не може да генерира пара след изпълнение на процедурата, описана по-горе.

### ФУНКЦИЯ ЗА АВТОМАТИЧНО ИЗКЛЮЧВАНЕ

Уредът ще се изключи автоматично 25 минути след натискането на бутона за включване/изключване.

### ПОЧИСТВАНЕ И ПОДДРЪЖКА

Изключете от захранващата мрежа и оставете машината за кафе да изстине напълно преди да започнете да я почиствате.

Почиствайте често корпуса на машината за кафе с влажна гъба. Почиствайте резервоара за вода, тавичката за изкапване и ваничката редовно. След това ги подсушете.

Забележка: Не почиствайте със спирт или почистващи препарати на основата на разтворители. Никога не потопявайте корпуса във вода, за да го почистите.

Свалете ръкохватката като я завъртите в посока на часовниковата стрелка, отстранете остатъците от кафе и след това можете да я почистите с почистващ препарат. Трябва поне да изплакнете с чиста вода. Не мийте ръкохватката в съдомиялна машина.

Измийте всички приставки във вода и ги подсушете напълно.





Забележка: Почиствайте уреда след всяко използване, за да може да работи нормално.

### ПОЧИСТВАНЕ НА МИНЕРАЛНИТЕ НАСЛОЯВАНИЯ

За да сте сигурни, че вашата машина за кафе работи ефективно, вътрешните тръби трябва да са чисти и да не влошават аромата на кафето, вие трябва да почиствате минералните остатъци на всеки 1-2 месеца.

Напълнете резервоара с вода и препарат за почистване на варовик до ниво MAX (съотношението на вода и препарат за почистване на варовик е 4:1, за подробности вижте в инструкцията на препарата. Използвайте препарат за почистване на варовик за домакински цели, можете да използвате лимонова киселина (налична в магазини за химически продукти или за билки) вместо препарат за почистване на варовик (една част вода и три части лимонова киселина).

В съответствие с програмата на предварителното загряване, поставете ръкохватката (без поставено в нея смляно кафе) и каничка. Загрейте водата съгласно „Загряване“.



Натиснете бутона за включване/изключване , за да включите уреда, индикаторът за захранване (червен) ще светне, трябва да натиснете бутона за контрол на помпата в долно положение , уверете се, че бутонът за кафе/пара е в горно положение . Когато започне да тече вода, затворете помпата, като натиснете отново бутона за контрол на помпата в положение  и изчакайте един момент, кафе машината ще започне да загрева.

Когато индикаторът за готовност за работа (зелен) светне, това показва, че загряването е завършило. При натискане на бутона за контрол на помпата в долно положение  и направете две чаши кафе (около 60 ml). След това затворете помпата и изчакайте 5 секунди.

Натиснете бутона за кафе/пара  в долно положение, изчакайте докато жълтият индикатор светне. Пуснете парата да излиза в продължение на 2 мин., след това завъртете бутона за пара в позиция „0“ и спрете парата.

Натиснете бутона за включване/изключване , за да изключите уреда, оставете препарата за почистване на варовик да престои поне 15 минути.

Включете отново машината и повторете стъпки от 4 до 6 поне 3 пъти.

След това натиснете и отпуснете бутона за кафе/пара в горно положение . Когато зеленият индикатор светне, натиснете бутона за контрол на помпата в долно положение , за да пуснете водата заедно с препарата за почистване на варовик, докато изтече напълно.

След като сте „приготвили кафе“ (без смляно кафе) с чешмяна вода на ниво MAX, повторете стъпки от 4 до 6 3 пъти (не е необходимо да чакате 15 минути в стъпка 6). След това включете машината и оставете водата да изтече докрай от резервоара.

Повторете стъпка 9 поне 3 пъти, за да сте сигурни че тръбите са чисти.

### РЕШЕНИЯ НА ПРОБЛЕМИ

Симптом	Причина	Действия
Водата тече от долната страна на машината за кафе.	Има много вода в тавичката за изкапване.	Почистете тавичката за изкапване.
Водата изтича от страни на филтъра.	Машината за кафе е нефункционална. По ръба на филтъра има смляно кафе.	Свържете се с оторизиран сервиз за ремонт. Премахнете го.
Кафето еспресо се усеща вкусно на киселина (оцет).	Не е почистена правилно след почистване на варовиковите остатъци. Смляното кафе е съхранявано в горещо, влажно място продължително време. Кафето е лошо.	Почистете машината за кафе както е описано в „преди първа употреба“ няколко пъти. Използвайте прясно смляно кафе или съхранявайте неизползваното кафе на хладно, сухо място. След отваряне на пакет със смляно кафе, плътно го затворете и го съхранявайте в хладилник, за да се запази по-добре.
Машината за кафе не работи.	Щепселът не е включен добре в контакта.	Включете добре щепсела на хранящия кабел в контакта, ако уредът все още не работи, свържете се с оторизиран сервиз за ремонт.
Не се разпенва добре млякото.	Индикаторът за пара не е светнал. Съдът е прекалено голям или формата не е подходяща.	Само след като индикаторът за пара светне, парата може да бъде използвана за разпенване. Използвайте висока и тясна чаша.
	Използвали сте обезмаслено мляко.	Използвайте пълномаслено мляко или слабо обезмаслено мляко.

Не се опитвайте да ремонтирате уреда сами, ако причината на неизправността не е открита. По-добре се свържете със сертифициран сервизен център.

### INSTRUCȚIUNI IMPORTANTE DE SIGURANȚĂ

1. Când utilizați aparatul electric, respectați întotdeauna precauțiile de bază, inclusiv:  
Citiți toate instrucțiunile.
2. Înainte de utilizare, verificați dacă tensiunea prizei de prete corespunde cu tensiunea nominală indicată pe plăcuța.
3. Acest aparat este prevăzut cu un conector împământat. Vă rugăm să vă asigurați că priza de perete din casa dvs. este bine împământată.
4. Pentru a preveni incendiul, șocurile electrice sau vătămarea persoanelor, nu scufundați părți ale produsului, cablul sau ștecherul în apă sau în alte lichide.
5. Aparatul nu trebuie scufundat în apă sau în alte lichide.
6. Scoateți ștecherul de la priză de perete înainte de a curăța aparatul și atunci când nu îl utilizați. Lăsați aparatul să se răcească complet înainte de a-l depozitați, înainte de instalarea accesoriilor sau înainte de curățare.
7. Nu folosiți aparatul cu cablu sau ștecher deteriorate sau după ce aparatul nu a funcționat ca urmare a căderii a fost deteriorat în vreun fel. Duceți aparatul la cea mai apropiată unitate de service autorizată pentru testare, reparare sau reglare electrică sau mecanică.
8. Utilizarea de atașamente nerecomandate de producătorul aparatului poate duce la incendiu, electrocutare sau vătămare.
9. Poziționați aparatul pe o suprafață sau pe o masă orizontală, nu îl agățați de cablul de alimentare peste marginea unei mese sau a unui blat de lucru.
10. Asigurați-vă că cablul de alimentare nu atinge suprafața încălzită a aparatului.
11. Nu așezați mașina de cafea pe o suprafață fierbinte sau lângă un foc deschis pentru a evita deteriorarea acesteia.
12. Pentru a deconecta aparatul, scoateți ștecherul de la priză de perete. Prindeți întotdeauna ștecherul. Nu trageți niciodată de cablu.
13. Folosiți aparatul numai în scopul prevăzut și așezați-l în locuri uscate
14. Aveți grijă să nu vă ardeți cu abur.
15. Nu atingeți suprafețele fierbinți ale aparatului (de exemplu, duzele pentru aburi și filtrul de oțel). Folosiți mânăre.
16. Nu permiteți ca mașina de cafea să funcționeze fără apă.
17. NU scoateți mânerul în timp ce faceți cafea. Scoateți mânerul pentru mai mult de 10 secunde pentru a face o a doua cafea după prima cafea. Aveți grijă când scoateți mânerul, deoarece piesele metalice vor fi fierbinți. Prindeți mânerul de plastic și folosiți clema de ținere a filtrului pentru a arunca cafeaua măcinată. Trebuie să aveți grijă atunci când mutați unitatea cu lichid fierbinte.
18. Introduceți ștecherul în priză înainte de a utiliza aparatul. Deconectați toate comutatoarele înainte de a scoate ștecherul din priză.
19. Acest dispozitiv poate fi utilizat de copii cu vârsta peste 8 ani și de persoane cu capacitate fizică, senzorială sau mentală redusă sau de cei care nu au experiența și cunoștințele, dacă sunt supravegheate sau instruite în utilizarea în siguranță a dispozitivului și cu condiția să înțeleagă pericolele legate de el. Curățarea și întreținerea aparatului nu trebuie efectuată de copii decât dacă au peste 8 ani și sunt supravegheați. Nu lăsați aparatul și cablul acestuia la îndemâna copiilor sub 8 ani.
20. Aparatele pot fi utilizate de persoane cu capacități fizice, senzoriale sau mentale reduse sau de persoane fără experiență și cunoștințe, dacă sunt supravegheate sau instruite în utilizarea în siguranță a aparatului și în pericolele asociate de acesta.
21. Copiii nu trebuie să se joace cu aparatul.
22. Acest aparat este destinat uzului casnic sau similar, de exemplu:
  - bucătării pentru personalul din ateliere, birouri și alte spații de lucru;
  - spații agricole;
  - pentru clienții din hoteluri, moteluri și alte spații de cazare;
  - locuri de cazare de tip „Cazare și mic dejun”.
23. Nu folosiți în aer liber.
24. Păstrați aceste instrucțiuni

**DESCRIEREA MAȘINII DE CAFA**

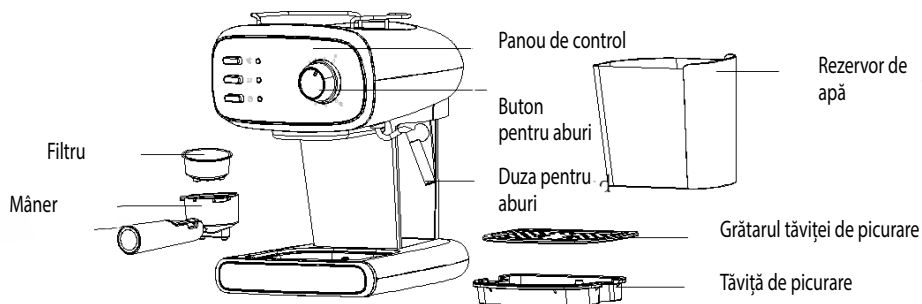

**PANOUL DE CONTROL**

Buton de cafea/aburi: apăsați pentru a porni aburi, apăsați din nou pentru a prepara cafea

Indicator de abur  
Când temperatura apei pentru prnirea aburului este suficient de ridicată, indicatorul se va aprinde

Butonul de control al pompei: apăsați pentru a face cafea sau pentru a porni apa. Apăsați din nou pentru a opri

Buton On / Off

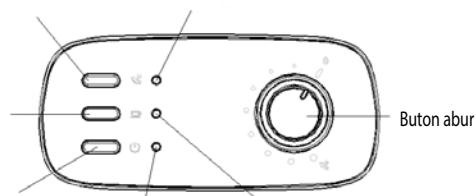

Indicator de stare pornită Când aparatul este pornit, indicatorul se va aprinde

Indicator de cafea: Când temperatura apei de preparare a cafelei este suficient de ridicată, aceasta se va aprinde

**AȘEZAREA FILTRULUI**

Pentru a introduce filtrul selectat în mâner, aliniați dintele filtrului cu fanta din mâner.

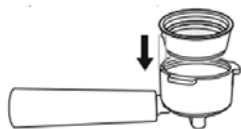

Rotiți filtrul spre stânga sau spre dreapta pentru a-l bloca în locul lui. Astfel filtrul se va bloca în mâner.





### ÎNAINTE DE PRIMA UTILIZARE

Pentru a vă asigura că gustul primei cani de cafea este excelent, trebuie să clătiți mașina de cafea cu apă caldă după cum urmează:

Scoateți rezervorul de apă din mașina de cafea. Turnați apă în rezervorul de apă, nivelul apei nu trebuie să depășească valoarea MAX din rezervorul de apă. Apoi introduceți rezervorul în mașina de cafea.

Notă: Unitatea este dotată cu un rezervor detașabil pentru o curățare ușoară, puteți umple mai întâi rezervorul cu apă și apoi plasați rezervorul în unitate.

Introduceți filtrul de metal în mâner (fără cafea în filtru). Apoi așezați mânerul sub suportul mânerului (vezi Fig. 1) și rotiți-l în sensul acelor de ceasornic, până când se blochează stabil (vezi Fig. 2 și Fig. 3)

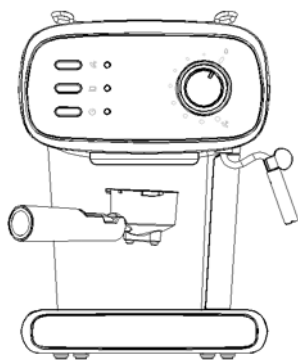

Fig1

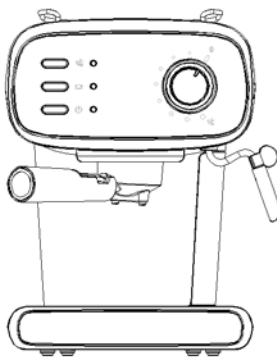

Fig.2

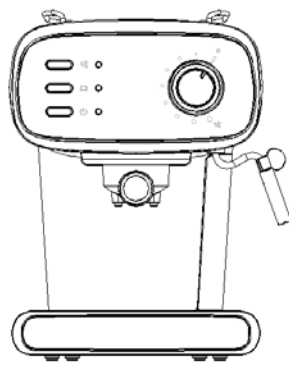







Fig.3

Așezați cana de cafea pe care ați pregătit-o pe tăvița de picurare. Asigurați-vă că butonul de abur este în poziția „0”.

Notă: Deoarece aparatul nu este echipat cu o cană sau un ulcior, pregătiți-vă proprii

Conectați sursa de alimentare, apăsați butonul de pornire / oprire „” pentru a porni aparatul. Lumina de alimentare (roșie) se va aprinde.

Apăsați butonul de control al pompei “” ”pompa va pompa apa și atunci când apa începe să curgă, închideți pompa apăsând butonul de control al pompei” “” din nou.

Asigurați-vă că butonul de cafea / abur “” / “” este în poziția superioară, așteptați. Aparatul începe să se încălzească până când indicatorul de cafea (verde) se aprinde. Aceasta înseamnă că încălzirea este completă.

Apăsați din nou butonul pompei “” ”și apa va începe să curgă.

Lăsați apa să curgă timp de 1 minut, apăsați butonul de control al pompei “””, puteți turna apă în fiecare recipient, apoi curățați-le bine. Acum puteți începe să preparați cafeaua cu ajutorul mașinii de cafea.

Notă: Când apa este pompată pentru prima dată poate fi auzit un zgomot. Acest lucru este normal. Aparatul eliberează aerul care s-a acumulat în el. După aproximativ 20 de secunde, zgomotul va dispărea.

### ÎNCĂLZIRE

Pentru a pregăti o ceașcă de cafea espresso bun firbinte, vă recomandăm să preîncălziți aparatul, inclusiv mânerul și ceașca, pentru ca aroma cafelei să nu se piardă în părțile reci.



Scoateți rezervorul și umpleți-l cu cantitatea dorită de apă. Nivelul apei nu trebuie să depășească marcajul „MAX” din rezervor. Apoi introduceți rezervorul corect în aparat.



Introduceți filtrul de metal în mâner (fără cafea în filtru). Apoi așezați mânerul sub suportul mânerului (vezi Fig. 1) și rotiți-l în

sensul invers acelor de ceasornic, până când se blochează în poziție (vezi Fig. 2 și Fig. 3)

Puneți ceașca de cafea pe care ați pregătit-o pe suportul pentru cești.

Apoi, conectați aparatul la alimentare. Asigurați-vă că butonul pentru abur este în poziția „0”.

Apăsăți butonul On / Off „ ” pentru a porni aparatul, indicatorul de alimentare (roșu) se va aprinde. Asigurați-vă că butonul de cafea / abur “ ” / “ ” este în poziția superioară

Apăsăți butonul de control al pompei  în poziția inferioară și când apa începe să curgă, închideți imediat pompa apăsând din nou butonul de control al pompei în poziția superioară “ ”. Scopul acestui pas este de a pompa apa din rezervor în corpul mașinii.

Când indicatorul de cafea (verde) se aprinde, trebuie să apăsați din nou butonul de control al pompei “ ” în poziția inferioară din nou și va începe să curgă apă caldă.

Lăsați apa să curgă timp de 20 de secunde, apoi apăsați butonul de control al pompei “ ”.



### PREGĂTIREA CAFELEI ESPRESSO

Scoateți mânerul rotindu-l în sensul invers acelor de ceasornic.

Puneți cafea măcinată în filtrul de oțel cu o linguriță de măsurare. Cu o linguriță de cafea măcinată se poate prepara o ceașcă de cafea minunată. Apoi presăți cafeaua măcinată.

Introduceți filtrul de metal în mâner (fără cafea în filtru). Apoi așezați mânerul sub suportul mânerului (vezi Fig. 1) și rotiți-l în sensul invers acelor de ceasornic până când se blochează în poziție (vezi Fig. 2 și Fig. 3)

Turnați apă caldă în ceașca și apoi turnați-o. Apoi puneți ceașca fierbinte (o ceașcă a dvs.) pe suportul mobil.

Asigurați-vă că butonul de control al aburului este în poziția „0” și butonul de cafea / abur “ ” / “ ” este în poziție superioară.

Când indicatorul de cafea (verde) se aprinde, trebuie să apăsați butonul de control al pompei “ ” în poziția inferioară, așteptați și cafeaua va începe să curgă.

Trebuie să apăsați și să eliberați butonul de control al pompei “ ” în poziția superioară atunci când se obține cafeaua dorită sau culoarea efluentului este vizibil decolorată.

După prepararea cafelei, apăsați butonul on / off “ ” și indicatorii de alimentare și de cafea se vor stinge. Mașina de cafea oprește funcționarea și cafeaua dvs. este gata.

AVERTIZARE: Nu lăsați mașina de cafea nesupravegheată în timp ce pregătiți cafeaua, deoarece uneori poate fi necesară acționarea manuală.

Notă: În timpul procesului de preparare sau în timpul producerii aburului, este normal să se aprindă și să se stingă indicatorul de pregătire pentru operare. Aceasta înseamnă numai că, încălzitorul se pornește și se oprește pentru a menține temperatura în intervalul standard.

Puteți îndepărta mânerul rotind-l în sens acelor de ceasornic și apoi îndepărtați rezidul de cafea cu pârgă.

Lăsați-le să se răcească, apoi clătiți cu apă curentă.

### PREGĂTIREA CAPPUCCINO

Puteți face o ceașcă de cappuccino turnând lapte spumos într-o ceașcă cu espresso.

Notă: la generarea aburului, mânerul trebuie să fie pus pe loc.

### MOD DE PREPARARE:

Mai întâi, pregătiți espresso într-un vas suficient de mare în conformitate cu secțiunea „Pregătirea cafelei espresso”, asigurați-vă că butonul pentru abur este în poziția „0”.

Apăsăți butonul de cafea / abur “ ” / “ ” în poziția inferioară, așteptați ca indicatorul de abur (galben) să se aprindă.

Umpleți o cană cu aproximativ 100 de grame de lapte pentru fiecare cappuccino pe care îl veți face. Vă recomandăm să utilizați lapte răcit în frigider (nu fierbinte).



Pentru a obține lapte spumat mai bun, vă recomandăm să lăsați butonul pentru abur în poziția deschisă aproximativ 15 secunde, deoarece primul abur conține prea multă apă, apoi apăsați butonul în poziția „0” și continuați cu pasul următor.

Introduceți duza de abur în lapte la aproximativ doi centimetri, apoi rotiți butonul de control al aburului lent în sens invers acelor de ceasornic, aburul va începe să iasă din duză. Scoateți laptele mișcând vasul în cerc și în sus și în jos.

Notă: Nu atingeți niciodată duza de abur în timpul ieșirii aburului și aveți grijă să nu vă ardeți.



Notă: Nu rotiți niciodată butonul aburului repede, deoarece aburul se va acumula rapid pentru o perioadă scurtă de timp, ceea ce poate crește riscul de explozie.

Când s-a atins spuma necesară, puteți roti butonul aburului în poziția „0”.

De fiecare dată după spumare, urmați pașii descriși mai jos pentru a evita infundarea duzei de abur: așezați un ulcior gol sub duza cu abur, apoi porniți butonul pentru abur și apăsați butonul de control al aburului  în poziția inferioară. Pompa va începe să pompeze apă, așteptați ca apa să curgă timp de 30 de secunde, apăsați butonul de control al pompei  în poziția superioară și, în final, curățați duza pentru abur cu un burete umed, dar aveți grijă să nu vă ardeți!











Apăsați și eliberați butonul On / Off  pentru a opri alimentarea.

Turnați laptele spumos în cafeaua espresso pregătită. Cappuccino este gata. De asemenea, îndulciți spuma cu puțină pudră de cacao dacă doriți.

Notă: Efectuați următorii pași dacă duza de abur se infundă: întoarceți mai întâi butonul de abur în poziția „0” și lăsați mașina de cafea să se răcească aproximativ jumătate de oră. Apoi folosiți un ac cu diametrul de aproximativ 1 mm și curățați de câteva ori duza. În cele din urmă, apăsați butonul de cafea / abur  /  și porniți butonul pentru abur pentru a verifica dacă aparatul poate elibera abur normal, când indicatorul de abur (galben) se aprinde. Contactați departamentul de service dacă aparatul nu poate genera aburi după ce ați urmat procedura de mai sus.

### SPUMAREA LAPTELUI/ GENERAREA ABURULUI PENTRU ÎNCĂLZIRE DE LICHIDURI

Mod de preparare:

1. Scoateți rezervorul mobil și umpleți-l cu cantitatea dorită de apă. Nivelul apei nu trebuie să depășească marcajul „MAX” din rezervor. Apoi introduceți rezervorul corect în aparat.
2. Apoi conectați aparatul la sursa de alimentare.
3. Apăsați butonul On / Off,  pentru a porni unitatea, indicatorul de alimentare (roșu) se aprinde.
4. Apăsați butonul de control al pompei  în poziția inferioară, verificați dacă butonul de cafea / abur  /  este în poziție superioară, pompa va începe să pompeze apă. Când apa începe să curgă, opriți imediat pompa.
5. Apăsați butonul de cafea / abur  /  în poziția inferioară și așteptați un moment. Aparatul începe să se încălzească și indicatorul luminos galben se va aprinde. Aceasta înseamnă că încălzirea este completă.
6. Introduceți duza de abur în lichidul de încălzit. Dacă doriți să spumați laptele, scufundați duza de abur aproximativ 2 centimetri în lapte. Rotiți butonul de abur în sensul invers acelor de ceasornic pentru a începe să genereze abur.
7. Odată obținut rezultatul dorit, puteți roti butonul de abur în poziția „0”.
8. De fiecare dată după spumarea laptelui, urmați pașii descriși mai jos pentru a evita infundarea duzei de abur: așezați un ulcior gol sub duza cu abur, apoi porniți butonul pentru abur și apăsați butonul de control al aburului  în poziția inferioară. Pompa va începe să pompeze apă, așteptați ca apa să curgă timp de 30 de secunde, apăsați butonul de control al pompei  în poziția superioară și, în final, curățați duza pentru abur cu un burete umed, dar aveți grijă să nu vă ardeți!
9. Apăsați și eliberați butonul On / Off,  pentru a întrerupe alimentarea.  
Notă: Efectuați următorii pași dacă duza de abur se infundă: întoarceți mai întâi butonul de abur în poziția „0” și lăsați mașina de cafea să se răcească aproximativ jumătate de oră. Apoi folosiți un ac cu diametrul de aproximativ 1 mm și curățați de câteva ori duza. În cele din urmă, apăsați butonul de cafea / abur  /  și porniți butonul pentru abur pentru a verifica dacă aparatul poate elibera abur normal, când indicatorul de abur (galben) se aprinde. Contactați departamentul de service dacă aparatul nu poate genera aburi după ce ați urmat procedura de mai sus.

### FUNCȚIA DE OPRIRE AUTOMATĂ

Aparatul se va opri automat la 25 de minute după apăsarea butonului de pornire / oprire.

### CURĂȚARE ȘI ÎNTREȚINERE





1. Deconectați mașina de cafea de sursa de alimentare și lăsați-o să se răcească complet înainte de a o curăța.
  2. Curățați frecvent carcasa mașinii de cafea cu un burete umed. Curățați regulat rezervorul de apă și tăvița de picurare. Apoi uscați-le.  
Notă: Nu curățați cu substanțe de curățat pe bază de alcool sau solvenți. Nu scufundați niciodată corpul în apă pentru al curăța.
  3. Scoateți mânerul rotindu-l în sensul acelor de ceasornic, îndepărtați reziduurile de cafea și apoi îl puteți curăța cu un detergent. Cel puțin ar trebui să clătiți cu apă curată. Nu spălați mânerul în mașina de spălat vase.
  4. Spălați toate accesoriile în apă și uscați-le complet.
- Notă: Curățați aparatul după fiecare utilizare pentru a putea funcționa corect.

### CURĂȚAREA DEPOZITELOR MINERALE



Pentru a vă asigura că mașina dvs. de cafea funcționează eficient, tuburile interioare trebuie să fie curate și să nu deterioreze aroma cafelei, trebuie să curățați reziduurile minerale la fiecare 1-2 luni.

Umpleți rezervorul cu apă și curățați de calcar până la nivelul MAX (raportul dintre apă și curățătorul de calcar este de 4: 1, consultați manualul de instrucțiuni pentru detalii. Utilizați un produs de curățare de calcar pentru uz casnic, puteți folosiți acid citric (disponibil în depozitele de produse chimice sau pe bază de plante) în loc de curățătorul de calcar (o parte apă și trei părți acid citric).



În conformitate cu programul de preîncălzire, introduceți mânerul (fără cafea măcinată) și un ulcior. Încălziți apa conform „Încălzire”.

Apăsăți butonul ON / OFF  pentru a porni aparatul, indicatorul de alimentare (roșu) se va aprinde, trebuie să apăsați butonul de control al pompei în poziția inferioară , asigurați-vă că butonul de cafea / abur  este în poziția superioară. Când apa începe să curgă, opriți pompa apăsând din nou butonul de control al pompei în poziția  și așteptați un moment până când mașina de cafea începe să se încălzească.

Când se aprinde indicatorul pregătit de lucru (verde), acesta indică faptul că încălzirea este completă. Apăsăți butonul de control al pompei în poziția inferioară  și faceți două cești de cafea (aproximativ 60 ml). Apoi opriți pompa și așteptați 5 secunde.

Apăsăți butonul cafea / abur  /  în poziția inferioară, așteptați ca indicatorul galben să se aprindă. Lăsați aburul să iasă timp de 2 minute, apoi rotiți butonul de abur în poziția „O” și opriți aburul. Apăsăți butonul ON / OFF,  pentru a opri aparatul, lăsați curățătorul de var să stea cel puțin 15 minute.

Porniți din nou mașina și repetați pașii de la 4 până la 6 de cel puțin 3 ori.

Apoi apăsați și eliberați butonul de cafea / abur  în poziția superioară, când indicatorul verde se aprinde, apăsați butonul de control al pompei în poziția inferioară  pentru a lăsa apa, împreună cu curățătorul de calcar, să se scurgă complet.

După ce ați „preparat cafea” (fără cafea măcinată) cu apă de la robinet la nivelul MAX, repetați pașii de la 4 la 6 de 3 ori (nu trebuie să așteptați 15 minute la pasul 6). Apoi porniți mașina și lăsați apa să se scurgă complet din rezervor.

Repetăți pasul 9 de cel puțin 3 ori pentru a vă asigura că conductele sunt curate.

### SOLUȚIONAREA PROBLEMELOR

Simptom	Cauză	Acțiuni
Apa curge din partea de jos a mașinii de cafea	Prea multă apă tăvița de picurare	Curăți. tăvița de picurare
	Mașina de cafea nu este funcțională.	Contactați un serviciu de reparații autorizat.
Apa se scurge din părțile laterale ale filtrului.	Pe marginea filtrului este rămasă cafea măcinată.	Îndepărtați-o.

## RO: ESPRESSOR DE CAFEA | Instrucțiuni de utilizare

Șn cafeaua espresso se simte un gust de acid (oțet)	Nu a fost curățată corect după curățarea reziduurilor de var	Curățați mașina de cafea așa cum este descris în „Înainte de prima utilizare” de mai multe ori.
	Cafeaua măcinată este păstrată într-un loc cald și umed pentru o perioadă lungă de timp. Cafeaua e proastă.	Folosiți cafea proaspăt măcinată sau păstrați cafeaua neutilizată într-un loc rece și uscat. După deschiderea pachetului de cafea măcinată, închideți-l bine și păstrați-l în frigider pentru o mai bună păstrare.
Mașina de cafea nu funcționează.	Ștecherul nu este pu bine în priză	Introduceți bine ștecherul cablului de alimentare în priză de perete. Dacă aparatul încă nu funcționează, contactați un atelier de reparații autorizat.
Laptele nu se spumează bine.	Indicatorul de abur este stins.	Numai după ce indicatorul de abur se aprinde aburul se poate folosi pentru spumare.
	Vasul este prea mare sau forma nu este potrivită.	Folosiți un pahar înalt și îngust.
	Ați folosit lapte degresat.	Folosiți lapte integral sau lapte cu conținut scăzut de grăsimi.

Nu încercați să reparați singur aparatul în cazul în care cauza defectului nu este detectată. Este mai bine să contactați un centru de service autorizat.

**ВАЖНА СИГУРНОСНА УПУТСТВА**

Када користите Ваш електрични апарат увек поштујте основне мере сигурности закључно следеће:

1. Прочитајте сва упутства.
2. Пре употребе проверите дали напајање у зидној утичници одговара минималном напајању наведеном на фабричкој табlici.
3. Овај апарат је снабдевен утикачем са контактом за уземљење. Молимо, убедите се да је зидна утичница у Вашем дому добро уземљена.
4. Ради спречавања пожара, струјног удара или озледе на лицама. не урањајте делове производа, кабла и утикача у води или другим течностима.
5. Апарат се не сме урањати у води или другим течностима.
6. Одвајајте уткaч из зидне утичнице пре чишћење апарата, и када га нећете користити. Пустите да се апарат потпуно охлади пре складиштења, пре стављања опреме, или пре његовог чишћења.
7. Не користити апарат са поквареним каблом или утикачем, или ако је апарат стао радити, након падања, или је покварен на по неки начин . Однесите апарат најближем овлашћеном сервису ради испитивања, ремонта, или електричног или механичког подешавања.
8. Употреба опреме која није препоручана од произвођач апарата, може изазвати пожар, струјни удар или озледе.
9. Ставите апарат на равnoj површини или стола, не вешајте га за кабла за напајање кроз руб стола или радних површина.
10. Убедите се да кабл за напајање не додирује врућу површину апарата.
11. Не стављајте апарат за кафу преко врућу површину или близу отвореној ватри како би се избегао његов квар.
12. За искључање апарата, извадите утикач из зидној утичници. Увек држите утикач. Никада не вуците кабл.
13. Користити апарат једино по намени и стављајте га на сувим местима.
14. Пазите да Вас се опече пара.
15. Не досирујте врућих површина апарата (на пример дизне за пару и челични филтер). Користите рукохвате или држаче.
16. Не дозвољавајте да апарат за кафу ради без воде.
17. НЕ скидајте рукохват док се кафа спрема. Скините рукохват преко 10 секунди да направите другу кафу после прве. Морате пазите када скидате рукохват јер ће метални делови бити вруће. Држите пластични држач и користите придржајућу штипаљку филтера да би избацили млевену кафу. Морате пазити када померате апарат са врелом течношћу.
18. Прикључите утикач на зидној утичници пре употребе апарата. Искључите све пребациваче пре него што извадите утикач из утичнице.
19. Овај апарат се може користити од деца старија од 8 година и лица са умањеним физичким, сензорним или менталним могућностима или таквих који немају искуства и знања, ако су она надгледана или ако су упућивана о безбедној употреби апарата и под условом да схватају опасности које су везани за њега. Чишћење и одржавање апарата не смеју вршити деца, ако нису старија од 8 година и нису надгледана. Држите апарат и његов кабл на месту даље од деца млађа од 8-годишњег узраста.
20. Апарате се могу користити од лица са умањеним физичким, сензорним или менталним могућностима или таквих који немају искуства и знања, ако су она надгледана или ако су упућивана о безбедној употреби апарата и под условом да схватају опасности које су везани за њега.
21. Деца се не смеју играти са апаратом.
22. Овај је апарат намењен за употребу у кућним или сличним условима, на пример:
  - Кухњских просторија за запослене у фабрикама, канцеларијама и сличним радним просторијама;
  - Просторије у пољопривредним газдинствима;
  - За госте у хотелима, мотелима и осталим просторијама за смештај;
  - Местима за смештај врсте „ноћење са доручком“.
23. Не користити на отвореном.
24. Чувајте ова упутства

## ОПИС АПАРАТА ЗА КАФУ

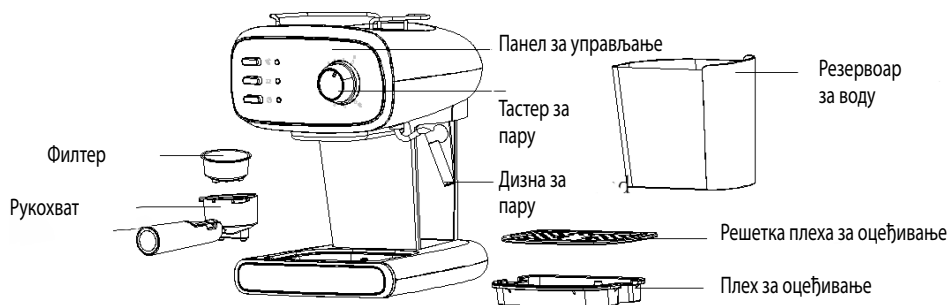

## ПАНЕЛ ЗА УПРАВЉАЊЕ

Тастер за кафу/пару: притисните за пуштање паре, притисните поново за припрему кафа

Индикатор за пару  
Када је температура воде за пуштања паре довољно висока индикатор ће се упалити

Тастер за управљање пумпе:  
притисните да направите кафу или да пустите воду. Притисните поново за заустављање.

Тастер за укључење/искључење

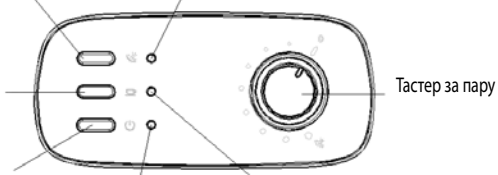

Индикатор за укључено стање. Када се укључи индикатор ће се упалити.

Индикатор за кафу: Када је температурата воде за припрему кафа е довољно висока индикатор ће се упалити

## МОНТИРАЊЕ ФИЛТРА

За мотирање изабраног филтра на рукохвату поравните зуб филтера са прорезом на рукохвату.

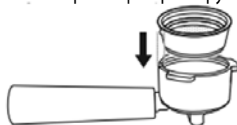

Окрените филтера према лево или десно како би га закључали на његовом месту. Овако ће филтер затегнути рукохват.



### ПРЕ ПРВЕ УПОТРЕБЕ

Да би се убедили да је укус прве шоље кафа одличан морате исплакнути апарат за кафу топлом водом на следећи начин:

Извадите резервоар за воду из апарата за кафу. Ставите воду у резервоар за воду, ниво воде не сме надмашивати обележају „MAX“ у резервоару. Након тога вратите резервоар у апарат за кафу.

Напомена: Апарат је испоручен са покретним резервоаром ради лакшег чишћења, можете прво напунити резервоар водом, те након тога вратити га у резервоар апарата.

Ставите метални филтер у рукохвату (без кафа у филтеру). Након тога ставите рукохват испод држач рукохвата (погледати сл. 1) и окрените га у смеру супротном од казаљке на сату, док се добро причврсти (погледати сл.2 и сл. 3).

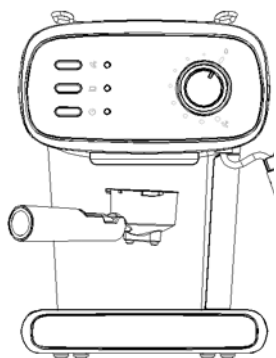

Слика.1

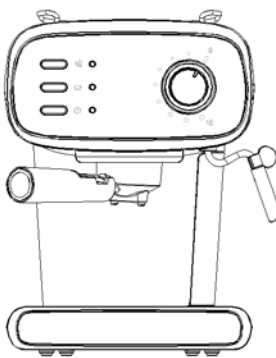

Слика.2

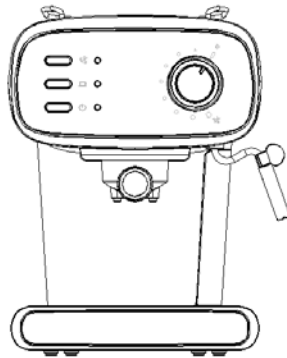



Слика.3

Ставите шољу за кафу, коју сте припремили, на месту преко плеха за оцеђивање. Убедите се да је тастер за пару на положају „0“.

Напомена: Пошто апарат није снабдевен шољом или бокалчетом припремите своје.

Укључите напајање, притисните тастер за укључење/искључење, „“, да укључите апарат. Индикатор напајања (црвени) ће се упалити.

Притисните тастер за контролу пумпе „“, пумпа ће испумпати воду, када крене да тече вода, заврните пумпу притискајући тастер за контролу пумпе „“ поново.

Убедите се да је тастер за кафу/пару „“ у горњем положају, сачекајте. Апарат почиње да загрејава док се индикатор за кафу (зелени) упали. То значи да се загревање завршило.

Притисните тастер за пумпу „“ поново, и воду ће почети да тече.

Пустите да вода тече 1 минут, притисните тастер за контролу пумпе „“, можете просипати воду у свакој посуди, после тога их добро очистите. Сада можете кренути са припремом кафа са апаратом за кафу.

Напомена: Може се појавити шум када вода почне да се испумпава по први пут. Ово је нормално. Апарат избацује ваздух који се је скупио у њему. Након 20 секунди шум ће нестати.

### ЗАГРЕЈАВАЊЕ

За припрему шољу доброг врућег еспресо кафе ми препоручујемо да загрејете претходно апарат пре тога, закључно рукохват и шолицу, како би се арома кафе не би изгубила у хладним деловима.



Скините резервоар и напуните га са жељеном количином воде. Ниво воде не сме надмашивати ознаку „MAX“ на резервоару. Након тога вратите резервоар правилно на апарат.



Ставите метални филтер у рукохвату (без кафа у филтеру). Након тога ставите рукохват испод држач рукохвата (погледати сл. 1) и окрените га у смеру супротном од казаљке на сату, док се добро причврсти (погледати сл.2 и сл. 3).





Ставите шољу за кафу, коју сте припремили на месту за шоље.

Након тога прикључите апарат ка напајању. Убедите се да је тастер за пару у положају "0".

Притисните тастер за укључење/искључење  "да укључите апарат, индикатор за напајање (црвени) ће се упалити. Убедите се да је тастер за кафу/пару  " у горњем положају.

Притисните тастер за управљању пумпе  " у доњем положају **када почне вода да тече, затворите одмах пумпу притискајући тастер за контролу пумпе поново у горњем положају  "**. Циљ овог корака је да се испумпа вода са резервоара у тело апарата.

Када се индикатор за кафу (зелени) упали, морате притиснути тастер за контролу пумпе  " у доњем положају поново и поћиће да тече врућа вода.

Пустите да водата тече 20 секунди те после тога притисните тастер за контролу пумпе  ".

### ПРИПРЕМАЊЕ ЕСПРЕСО КАФА

Скините рукохват окретајући га у супротном смеру од казаљке на сату.

Ставите млевену кафу у челичном филтру кашиком за мерење. Једном кашиком млене кафе можете припремити једну шољицу дивне кафе. После тога притисните млевену кафу запитвачем.

Ставите метални филтер у рукохват (без кафе у филтер). После тога ставите рукохват испод држач руковата (погледати сл. 1) и окрените га у супротном смеру од казаљке на сату док се добро причврсти (погледати сл.2 и сл. 3).

Налијте врелу воду у шољицу те након тога избаците је. Након тога ставите врелу шољицу (Вашу шољицу) на покретној површини.

Убедите се да је тастер за управљање паре у положају „0“ и тастер за кафу/пару  " у горњем положају.

Када се индикатор за кафу (зелени) упали морате притиснути тастер за контролу пумпе  " у доњем положају, сачекајте и кафе ће почети да цури.

Морате да притиснете и пустите тастера за контролу пумпе  " у горњем положају када се добије жељена кафе или боја цуреће течности видљиво побели.

После припреме кафе притисните тастер за укључење/искључење  " и индикаторе за напајање и кафе ће се угасити. Апарат за кафу зауставља свој рад и Ваша је кафе спремна.

**УПОЗОРЕЊЕ:** Не остављајте апарат за кафу без надгледања док се кафе спрема, јер је понекад потребно ручно управљање.

**Напомена:** За време кувања кафе или код генерисање паре нормално је да се индикатор за спремност рада пали и гаси. То једино значи да се грејач укључује и искључује за одржавање температуре у стандардном обухвату.

Можете скинути рукохват окретајући га у супротном смеру од казаљке на сату те након тога уклоните остатке кафе полугом.

Пустите их да се охладе, после тога исплакните текућом водом.

### ПРИПРЕМА КАПУЧИНА

Можете спремити шољу капучина сипајући у шољи еспресо кафе пенушевог млека.

**Напомена :** код генерисање паре рукохват мора бити стављен на своје место.

Начин припреме:

Прво припремите еспресо у довољном великој посуди у складу са део „Припрема еспресо кафе“, убедите се да је тастер за пару на положају "0".

Притисните тастер за кафу/пару  " у доњем положају, сачекајте док се индикатор за пару (жути) упали.

Напуните бокалче са око 100 грама млека за сваки капучино који спремате. Ми Вам препоручујемо да користите расхлађено у фрижидеру пуномасно мљко (не вруће).

Ради добијања бољег пенушевог млека, Ми Вам препоручујемо да оставите тастер за пару у отвореном положају на око 15 секунди, јер прва пара садржи сувише много воде, након тога притисните тастер у положају "0" те наставите са следећим кораком.

Утопите дизну за пару у млеко на око два центиметара, после тога окрените споро тастер за контролу паре у супротном смеру од казаљке на сату, пара ће почети да излази из дизне. Распените млеко кретајући посуду у круг



према горе и доле.

Напомена : Никада не додирујте дизну за пару за време изласка паре и пазите да се не опечете.

Напомена : Никада не okreћите тастер за пару брзо јер ће се пара брзо акумулисати на кратко време, а то може повећати могућност ризика од експлозије.

Када је неопходно пенушање достигнуто, можете окренути тастер за пару до положају "0".

Сваки пут након пенушања млека изводите дејства, која су доле наведена како би избегли закрчавање дизне за пару: ставите празни бокал испод дизне за пару, после тога укључите тастер за пару и притисните тастер за контролу паре "

 " у доњем положају. Пумпа ће започети да испумпава воду, сачекајте да вода тече 30 секунди, притисните тастер за контролу пумпе " " у горњем положају и на крају очистите дизну за пару мокрим сунђером, али пазите да се не опечете!

Притисните и ослободите тастер за укључење/искључење " ", да искључите напајање.

Налијте пенушаво млеко у припремљени еспресо. Капучино је готов. Засладите и ако желите ставите преко пене мало какао у праху.

Напомена: Изведите следећа дејства, ако се дизна за пару закрчи: прво окрените тастер за пару у положају "0" и сачекајте да се апарат за кафу охлади за око пола сата. Након тога користите иглу пречником око 1 mm и очистите дизну неколико пута. Накрају притисните тастер за кафу/пару " " и укључите тастер за пару да проверите да ли апарат може одвајати пару нормално, када се индикатор за пару (жути) упали. Контактирајте са сервисним одељењем, ако апарат не може да генерише пару после извођења горе наведене кораке.

### ПЕНУШАЊЕ МЛЕКО/ГЕНЕРИСАЊЕ ПАРЕ ЗА ЗАГРЈАВАЊЕ ТЕЧНОСТИ



Дизна за пара се може користити једино за пенушање на пару или за припремање врућих напитака, на пример вруће чоколаде, воду или чаја.

Начин припреме:

Издавите покретног резервоара и напуните га са жељеном количином воде. Ниво водата не сме да надмашивати ознаку „MAX“ на резервоару. Након тога вратите резервоар у апарат.

После тога прикључите апарат на струју.

Притисните тастер за укључење/искључење " ", да укључите апарат, индикатор за напајање (црвени) ће се упалити .



Притисните тастер за управљање пумпе " " у доњем положају, проверите да ли је тастер за кафу/пару " " горњем положају, пумпа ће почети да испумпава воду. Када водата почне да тече, одмах заврните пумпу.

Притисните тастер за кафу/пару у доњем положају " " и сачекајте на тренутак. Апарат почиње да загревава и жути светлосни индикатор се спали. Това значи да се је загревање завршило.

Утопите дизну за пару у течност коју загревавате. Ако хоћете да пенушате млеко утопите дизну за пару на око два центиметара у млеко. Окрените тастер за пару у супротном смеру од казаљке на сату, како би почела да се генерише пара.

Након добијања жељеног резултата, можете окренути тастер за пару до позицију "0".

Сваки пут након пенушања млека изводите дејства, која су доле наведена ради избегавања закрчавања дизне за пару: ставите празни бокал испод дизне за пару, након тога укључите тастер за пара и притисните тастер за контролу паре "

 " у доњем положају. Пумпа ће почети да испумпава воду, сачекајте да вода тече 30 секунди, притисните тастер за контролу пумпе " " у горњем положају те при крају очистите дизну за пару мокрим сунђером, али пазите да се не опечете!

Притисните и ослободите тастер за укључење/искључење " ", да искључите напајање.

Напомена: Изведите следећа дејства, ако се дизна за пару закрчи: прво окрените тастер за пару у положају "0" и сачекајте да се апарат за кафу охлади за око пола сата. Након тога користите иглу пречником око 1 mm и очистите дизну неколико пута. Накрају притисните тастер за кафу/пару " " и укључите тастер за пару да проверите да ли апарат може одвајати пару нормално, када се индикатор за пару (жути) упали. Контактирајте са сервисним одељењем, ако апарат не може да генерише пару после извођења горе наведене кораке

**ФУНКЦИЈА ЗА АУТОМАТСКО ИСКЉУЧАЊЕ**

Апарат ће се аутоматски искључити 25 минута после притискањем тастера за укључење/искључење.

**ЧИШЋЕЊЕ И ОДРЖАВАЊЕ**

Искључите из електричне мреже и пустите да се апарат за кафу потпуно охлади пре почетак његовог чишћења. Чистите редовно тело апарата за кафу влажним сунђером. Чистите резервоара за воду, плеха за оцеђивање и кадицу редовно. Након тога их осушите.

Напомена: Не чистите шпиртусом или препаратима за чишћење на бази на растварача. Никада не урањајте тело апарата у води, да би га очистили.

Скините рукохват окретајући га у смеру супротном од казаљке на сату, уклоните остатке кафа, и после тога можете га очистити препаратом за чишћење. Морате бар исплакнути чистом водом. Не перите рукохват у машини за прање судова.

Оперите сву опрему у води и осушите је потпуно.









Напомена: Чистите апарат након сваке употребе да би могао радити нормално.



**ЧИШЋЕЊЕ МИНЕРАЛНИХ НАСЛАГА**





Да би били сигурни Ваш апарат за кафу ради ефективно унутрашње цеви морају бити чисте и како не би погоршали арому кафа, Ви морате чистити минералних остатака свеких 1-2 месеца.





Напуните резервоар водом и препаратом за чишћење кречњака до ниво МАХ (односно воде и препаратом за чишћење кречњака је 4:1, детаље погледати на упутство препарата. Користите препарат за чишћење кречњака за кухињске сврхе, можете користити лимунску киселину (налази се у продавницама хемијских производа или биља) уместо препарат за чишћење кречњака (један део воде и три дела лимунску киселину).

У складу са програмом за претходног загревавања, ставите рукохват (без стављеном у њему млевену кафу) и бокалче. Загрејте воду сагласно „Загревавање“.

Притисните тастер за укључење/искључење  „“, да укључите апарат, индикатор за напајање (црвени) ће се упалити, морате притиснути тастер за контролу пумпе у доњем положају  „“, убедите се да је тастер за кафу/пару у горњем положају  „“. Када почне да тече вода, заврните пумпу притискајући поново тастер за контролу пумпе у положају  „“ и сачекајте на тренутак, апарат за кафу ће почети да загрева.

Када се индикатор за спремност за рад (зелени) упали, то показује да се је загревавање завршило. Притискањем тастера за контролу пумпе у доњем положају  „“ и направите две шоље кафе (око 60 ml). После тога затворите пумпу и сачекајте 5 секунди.

Притисните тастер за кафу/пару  „“ у доњем положају, сачекајте док се жути индикатор упали. Пустите пару да излази у току 2 минута, након тога окрените тастер за пару у положају „0“ и зауставите пару. Притисните тастер за укључење/искључење  „“, да искључите апарат, пустите да препарат за чишћење кречњака остане бар 15 минута. Укључите поново апарат те поновите кораке од 4 до 6 бар 3 пута.

Након тога притисните и отпустите тастер за кафу/пару у горњем положају  „“, када се зелени индикатор упали притисните тастер за контролу пумпе у доњем положају  „“, да би пустили воду заједно са препаратом чишћење кречњака да потпуно изађе.

Након што сте „сқували кафу“ (без мленене кафе) водом са чесме до ниво МАХ, поновите кораке од 4 до 6 3 пута (у кораку 6 није потребно чекати 15 минута). Након тога укључите апаат и пустите да вода истече до краја с резервоара. Поновите корак 9 бар 3 пута, да сте сигурни да су цеви чисте.

**РЕШЕЊА ПРОБЛЕМА**

Проблем	Разлог	Дејства
---------	--------	---------

Вода цури с доње стране апарата за кафу	Има превише вода у плеху за оцеђивање.	Очистите плех за оцеђивање.
	Апарат за кафу је нефункционалан.	Контактирајте са овлашћеним сервисом ради ремонта.
Вода цури с бочне стране филтера.	На рубу филтера има млевена кафа.	Уклоните га.
У еспресо кафа се осећа укус на киселине (сирћета).	Није очиштена правилно после чишћења остатке кречњака.	Очистите апарата за кафу како је наведено у „пре прва употребе“ неколико пута.
	Млевена кафа је чувана на врућем, влажном месту дугог времена. Кафа је ваља.	Користити свеже самлевену кафу или држати некоришћену кафу на хладном, сувом месту. Након отварања паковања са млевеним кафом затворите га добро и држите га у фрижидеру како би се боље сачувало.
Апарат за кафу не ради.	Утикач није добро убачен у утичницу.	Прикључите добро утикач кабла за напајање на утичницу, ако апарат још увек не ради, контактирајте са овлашћеним сервисом ради ремонта.
Млеко се не пенуша добро.	Индикатор за пару се није упалио.	Само после паљења индикатор за пару, пара може бити коришћена за пенушање.
	Посуда је превелика, или облик није прикладан.	Користите високу и уску чашу.
	Користили сте обрано млеко.	Користите пуномасно млеко, или млеко које је слабо обрано.

Не покушавајте да сами поправљате апарат, ако разлог неисправности није откривен. Боље контактирајте с њим овлашћеним сервисним центром.

### ВАЖНИ БЕЗБЕДНОСНИ ИНСТРУКЦИИ

Кога го користите Вашиот електричен апарат, секогаш треба да ги почитувате основните мерки на претпазливост, вклучувајќи:

1. Прочитајте ги сите упатства.
2. Пред употреба, проверете дали напонот на штекерот одговара на номиналниот напон што е наведен на налепницата со спецификации.
3. Овој апарат е опремен со заземјен приклучок. Проверете дали штекерите во вашиот дом се добро заземјени.
4. За да спречите пожар, електричен удар или повреди на лица, не потопувајте ги во вода или други течности деловите на апаратот, кабелот или приклучокот.
5. Апаратот не смее да се потопува во вода или други течности.
6. Извадете го приклучокот од штекер пред чистење и кога не го користите апаратот. Дозволете апаратот целосно да се излади пред да го наместите, пред да поставате додатоци или пред да го чистите.
7. Не користете апарат со оштетен кабел или приклучок или откако апаратот одбил да работи по паѓање или оштетување на кој било начин. Однесете го апаратот во најблискиот овластен сервис за проверка, за поправка или за електрично или рачно подесување.
8. Употребата на додатоци кои не ги препорачува производителот на апаратот може да предизвикаат пожар, електричен удар или повреди.
9. Ставете го апаратот на рамна површина или на маса, не закачувајте го кабелот за напојување преку работ на масата или површината.
10. Осигурете се дека кабелот за напојување не допира жешка површина на апаратот.
11. Не ставајте ја машината за кафе на жешка површина или близу до отворен оган за да избегнете оштетување.
12. За да го исклучите апаратот, извадете го приклучокот од ѕидниот штекер. Секогаш фатете го приклучокот. Никогаш не повлекувајте го кабелот.
13. Користете го апаратот само за неговата намена и ставете го на суво место.
14. Пазете да не се изгорите од пареата.
15. Не ги допирајте жешките површини на апаратот (пр. прскалките за пареа и челичниот филтер). Користете дршки или рачки.
16. Не дозволувајте машината за кафе да работи без вода.
17. НЕ отстранувајте ја рачката додека правите кафе. Отстранете ја рачката повеќе од 10 секунди за да направите второ кафе после првото кафе. Бидете внимателни при отстранување на рачката, бидејќи металните делови ќе бидат жешки. Фатете ја пластичната рачка и употребете го клипот што го држи филтерот за да го исфрлите смеленото кафе. Треба да бидете претпазливи кога го преместувате апаратот а во него има жешка течност.
18. Ставете го приклучокот во ѕидниот штекер пред да го користите апаратот. Исклучете ги сите прекинувачи пред да го извадите приклучокот од штекерот.
19. Овој апарат може да го користат деца постари од 8 години и лица со намалени физички, сензорни или ментални способности или оние кои немаат искуство и знаење ако се надгледувани или упатени за безбедно користење на апаратот и под услов да ги разбираат опасностите поврзани со него. Чистењето и одржувањето на апаратот не треба да го вршат деца под 8-годишна возраст и деца што не се под надзор. Чувајте го апаратот и кабелот подалеку од дофат на деца под 8-годишна возраст.
20. Апаратите може да ги користат лица со намалени физички, сензорни или ментални способности, или оние кои немаат искуство и знаење, доколку се надгледувани или обучени за безбедно користење на апаратот и опасностите поврзани со него.
21. Децата не треба да си играат со апаратот.
22. Овој апарат е наменет за употреба во домашни или слични услови, на пример:
  - кујнски простории за персонал во работилници, канцеларии и други работни простории;
  - простории на фарми;
  - за клиенти во хотели, мотели и други капацитети за сместување;
  - места за сместување од типот „ноќевање со појадок“.
23. Не користете го на отворен простор.
24. Зачувајте ги овие упатства

## ОПИС НА МАШИНАТА ЗА КАФЕ

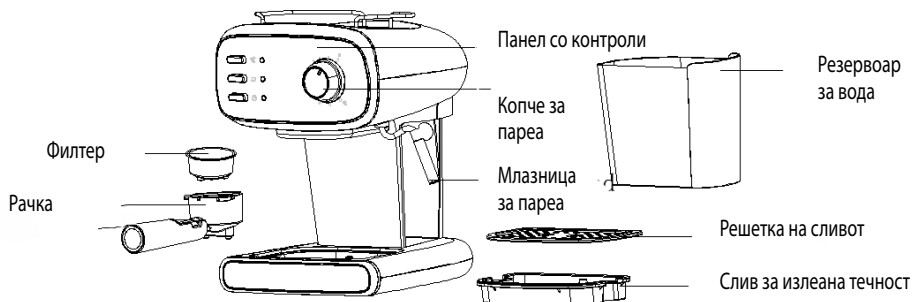

## ПАНЕЛ СО КОНТРОЛИ

Копче за кафе/пареа: притиснете за да испуштите пареа, притиснете повторно за да направите кафе

Индикатор за пареа  
Кога температурата на водата е доволно висока за да се пушти пареа, индикаторот ќе светне

Копче за контрола на пумпата: притиснете за да направите кафе или да пуштите вода. Притиснете повторно за да застанете

Копче за вклучување/исклучување

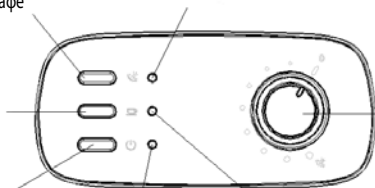

Индикатор за статус  
Кога уредот е вклучен, индикаторот ќе светне

Индикатор за кафе: Кога температурата на водата е доволно висока за правење кафе, индикаторот ќе светне

Копче за пареа

## ПОСТАВУВАЊЕ НА ФИЛТЕРОТ

За да го вметнете саканиот филтер во рачката, ставете го работ на филтерот во отворот на рачката.

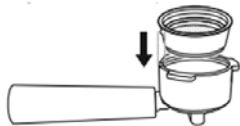

Завртете го филтерот налево или надесно за да го заклучите. На тој начин филтерот ќе се заклучи во рачката.



## ПРЕД ПРВАТА УПОТРЕБА

За да бидете сигурни дека вкусот на првата шолја кафе е одличен, треба да ја исплакнете машината за кафе со топла вода на следниот начин:

Извадете го резервоарот за вода од машината за кафе. Ставете вода во резервоарот за вода, нивото на водата не треба да ја надминува ознаката „МАХ“ на резервоарот. Потоа ставете го резервоарот во апаратот.

Забелешка: Апаратот се доставува со подвижен резервоар за лесно чистење, можете прво да го наполните резервоарот со вода и потоа да го ставите резервоарот во апаратот.

Ставете го металниот филтер во рачката (без кафе во филтерот). Потоа ставете ја рачката под држачот на рачката (види слика 1) и завртете ја спротивно од стрелките на часовникот додека не се заклучи (види слика 2 и слика 3).

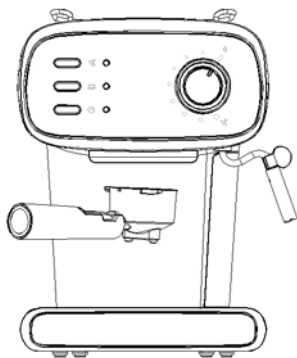

Слика 1

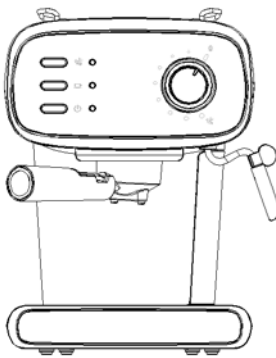

Слика 2

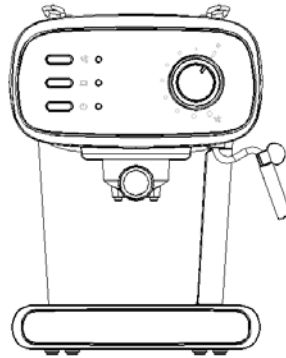



Слика 3

Ставете ја шолјата за кафе што сте ја подготвиле врз решетката на сливот. Уверете се дека копчето за пареа е на позицијата „0“.

Забелешка: Бидејќи апаратот не доаѓа со шолја или бокал, ставете своја.

Вклучете во електрична енергија, притиснете го копчето за вклучување/исклучување  за да го вклучите апаратот. Ке светне индикаторот за напојување (црвено).

Притиснете го копчето за контрола на пумпата , пумпата ќе пумпа вода кога водата ќе започне да тече, затворете ја пумпата со притискање на копчето за контрола на пумпата  повторно

Осигурете се дека копчето за кафе/пареа  е во горната позиција, почекајте. Апаратот ќе почне да се загрева додека свети индикаторот за кафе (зелено). Ова означува дека загревањето е завршено.

Притиснете го копчето за пумпа  повторно и водата ќе почне да тече.

Оставете водата да тече 1 минута, притиснете го копчето за контрола на пумпата , може да истурите вода во секој сад, а потоа добро исчистете ги. Сега може да започнете со подготовка на кафе со машината за кафе.

Забелешка: Може да се слуша шум кога водата почнува да се испумпува за прв пат. Тоа е нормално. Апаратот го исфрла воздухот што се собрал во него. По околу 20 секунди, шумот ќе исчезне.

## ЗАГРЕВАЊЕ

За да подготвите шолја добро топло еспресо кафе препорачуваме однапред да го загреете апаратот, вклучувајќи ја и рачката и шолјата, на тој начин вкусот на кафето нема да се изгуби во ладните делови.



Извадете го резервоарот и наполнете го со саканата количина вода. Нивото на водата не треба да ја надминува ознаката „МАХ“ на резервоарот. Потоа правилно поставете го резервоарот во апаратот.

Ставете го металниот филтер во рачката (без кафе во филтерот). Потоа ставете ја рачката под држачот на рачката (види слика 1) и завртете ја спротивно од стрелките на часовникот додека не се заклучи (види слика 2 и слика 3).

Ставете ја шолјата за кафе што сте ја подготвиле врз решетката за шолји.

Потоа вклучете го апаратот во штекер. Уверете се дека копчето за пареа е на позицијата „0“.

Притиснете го копчето за вклучување/исклучување „“ за да го вклучите апаратот, ќе светне индикаторот за напојување (црвено). Осигурете се дека копчето за кафе/пареа „“ е во горна позиција.

Притиснете го копчето за контрола на пумпата „“ во долната позиција кога водата ќе започне да тече веднаш затворете ја пумпата со повторно притискање на копчето за контрола на пумпата во горна позиција „“. Целта на овој чекор е да се испумпа вода од резервоарот во кукиштето на машината.

Кога ќе светне индикаторот за кафе (зелено), мора да го притиснете копчето за контрола на пумпата „“ во долната позиција и повторно ќе почне да тече топла вода.

Оставете водата да тече 20 секунди и потоа притиснете го копчето за контрола на пумпата „“.

### ПРИГОТВУВАЊЕ НА ЕСПРЕСО

Отстранете ја рачката со вртење во насока спротивна од стрелките на часовникот.

Ставете го меленото кафе во челичниот филтер со мерната лажичка. Со една лажичка мелено кафе, може да се подготви една шолја прекрасно кафе. Потоа притиснете го меленото кафе со заптивникот.

Ставете го металниот филтер во рачката (без кафе во филтерот). Потоа ставете ја рачката под држачот на рачката (види слика 1) и завртете ја спротивно од стрелките на часовникот додека не се заклучи (види слика 2 и слика 3).

Ставете топла вода во шолјата и потоа истурете ја. Потоа ставете ја загреаната шолја (ваша шолја) на подвижниот слив. Осигурете се дека копчето за контрола на пареата е на позицијата „0“ и дека копчето за кафе/пареа „“ се наоѓа на горната позиција.

Кога индикаторот за кафе (зелено), мора да го притиснете копчето за контрола на пумпата „“ во долната позиција, почекајте и кафето ќе почне да тече.

Мора да го притиснете и ослободите копчето за контрола на пумпата „“ во горната позиција кога се добива посакуваното кафе или бојата на течноста што истекува е видливо избледена.

Откако ќе го направите кафето, притиснете го копчето за вклучување/исклучување „“ и ќе изгаснат индикаторите за напојување и за кафе. Машината за кафе престанува да работи и вашето кафе е подготвено.

**ПРЕДУПРЕДУВАЊЕ:** Не ја оставајте машината за кафе без надзор додека го подготвувате кафето, бидејќи понекогаш треба да се контролира рачно.

**Забелешка:** Кога приготвувате кафе или генерирање на пареа, нормално е индикаторот за подготвеност да светнува и да се гасне. Ова само значи дека грејачот се вклучува и исклучува за да ја задржи температурата во стандардниот опсег.

Можете да ја извадите рачката со вртење во насока на стрелките на часовникот, а потоа отстранете ги остатоците од кафето со рачката.

Оставете ги да се оладат, а потоа исплакнете со проточна вода.

### ПРАВЕЊЕ КАПУЧИНО

Може да направите шолја капучино, кога во шолја со еспресо ќе додадете пенливо млеко.

**Забелешка:** Кога правите пареа, рачката треба да биде поставена на своето место.

Начин на приготвување:

Прво подгответе еспресо во доволно голем сад следејќи го делот „Приготвување на еспресо“, осигурете се дека копчето за пареа е на позицијата „0“

Притиснете го копчето кафе/пареа „“ во долната позиција, почекајте додека не светне индикаторот за пареа (жолто).

Наполнете бокал со околу 100 грама млеко за секое капучино што ќе го подготвите. Препорачуваме да користите ладно, полномасно млеко (да не е топло).

За да добиете пенливо млеко, препорачуваме да го оставите копчето за пареа во отворена позиција приближно 15 секунди, бидејќи првата пареа содржи премногу вода, а потоа притиснете го копчето во позицијата „0“ и продолжете со следниот чекор.





Потопете ја млазницата за пареа во млекото околу два сантиметри, а потоа завртете го копчето за контрола на пареата полека спротивно од стрелките на часовникот, од млазницата ќе почне да излегува пареа. Запенете го млекото со движење на садот во круг и нагоре и надолу.

Забелешка: Никогаш не допирајте ја млазницата за пареа додека излегува пареа и внимавајте да не се изгорите.

Забелешка: Никогаш не вртете го брзо копчето за контрола на пареа, бидејќи пареата ќе се акумулира брзо, за кратко време, што може да доведе до ризик од експлозија.

Кога потребното количество пена е постигнато, можете да го завртите копчето за контрола на пареата на позицијата „0“.

Секој пат после запенување, следете ги чекорите подолу за да избегнете затнување на млазницата за пареа: ставете празен бокал под млазницата за пареа, а потоа вклучете го копчето за пареа и притиснете го копчето за контрола на пареата „“ во долната позиција. Пумпата ќе започне да пумпа вода, почекајте водата да тече 30 секунди, притиснете го копчето за контрола на пумпата „“ во горната позиција и најпосле исчистете ја млазницата за пареа со влажен сунѓер, но внимавајте да не се изгорите!

Притиснете и ослободете го копчето за вклучување/исклучување „“ за да го исклучите напојувањето.

Истурете го млекото во подготвеното еспресо. Капучиното е готово. Засладете и ако сакате попрскајте ја пената со малку какао во прав.

Забелешка: Следете ги овие чекори ако млазницата за пареа се запуши: прво свртете го копчето за пареа на „0“ и оставете ја машината за кафе да се олади околу половина час. Потоа употребете игла со дијаметар од околу 1 mm и исчистете ја млазницата неколку пати. Конечно, притиснете го копчето кафе/пареа „“ и вклучете го копчето за пареа за да проверите дали апаратот може да ослободи пареа нормално кога ќе светне индикаторот за пареа (жолто). Контакттирајте го одделот за сервисирање ако апаратот не може да произведе пареа по правење на постапката опишана погоре.

### ЗАПЕНУВАЊЕ НА МЛЕКОТО/СОЗДАВАЊЕ НА ПАРЕА ЗА ЗАГРЕВАЊЕ НА ТЕЧНОСТИ



Млазницата за пареа може да се користи само за запенување на пареа или за подготвување на топли пијалоци, на пример топло чоколадо, вода или чај.

Начин на приготвување:

Отворете го подвижниот резервоар и наполнете го со саканата количина вода. Нивото на водата не треба да ја надминува ознаката „MAX“ на резервоарот. Потоа правилно поставете го резервоарот во апаратот.

Потоа вклучете го апаратот во штекер.



Притиснете го копчето за вклучување/исклучување „“ за да го вклучите апаратот, ќе светне индикаторот за напојување (црвено).

Притиснете го копчето за контрола на пумпата „“ во долната позиција, проверете дали копчето за кафе/пареа „“ е во горната позиција, пумпата ќе започне да испумпува вода. Кога водата ќе започне да тече, веднаш затворете ја пумпата.

Притиснете го копчето за кафе/пареа во долната позиција „“ и почекајте за момент. Апаратот почнува да се загрева и светнува жолтото светло на индикаторот. Ова означува дека загревањето е завршено.

Потопете прскалката за пареа во течноста што ќе ја загревате. Ако сакате да го запените млекото, потопете ја млазницата за пареа околу 2 сантиметри во млекото. Свртете го копчето за пареа во спротивна насока од стрелките на часовникот за да почне да се создава пареа.

Откако ќе се постигне посакуваниот резултат, можете да го свртите копчето за пареа на позицијата „0“.

Секој пат после запенување, следете ги чекорите подолу за да избегнете затнување на млазницата за пареа: ставете празен бокал под млазницата за пареа, а потоа вклучете го копчето за пареа и притиснете го копчето за контрола на пареата „“ во долната позиција. Пумпата ќе започне да пумпа вода, почекајте водата да тече 30 секунди, притиснете го копчето за контрола на пумпата „“ во горната позиција и најпосле исчистете ја млазницата за пареа со влажен сунѓер, но внимавајте да не се изгорите!

Притиснете и ослободете го копчето за вклучување/исклучување „“ за да го исклучите напојувањето.

Забелешка: Следете ги овие чекори ако млазницата за пареа се запуши: прво свртете го копчето за пареа на „0“ и оставете ја машината за кафе да се олади околу половина час. Потоа употребете игла со дијаметар од околу 1 mm

и исчистете ја млазницата неколку пати. Конечно, притиснете го копчето кафе/пареа,  и вклучете го копчето за пареа за да проверите дали апаратот може да ослободи пареа нормално кога ќе се запали индикаторот за пареа (жолто). Контакттирајте го одделот за сервисирање ако апаратот не може да произведе пареа по правење на постапката опишана погоре.

### ФУНКЦИЈА ЗА АВТОМАТСКО ИСКЛУЧУВАЊЕ

Апаратот автоматски се исклучува 25 минути по притискање на копчето вклучување/исклучување.

### ЧИСТЕЊЕ И ОДРЖУВАЊЕ

Исклучете го напојувањето и оставете машината за кафе да се излади целосно пред да ја чистите.

Чистете го често кукиштето на машината за кафе со влажен сунѓер. Редовно чистете го резервоарот за вода, капакот за капење и сливот. Потоа исушете ги.

Забелешка: Не чистете со алкохол или детергенти базирани на растворувачи. Никогаш немојте да го потопувате кукиштето во вода за да го исчистите.

Отстранете ја рачката со вртење во насока на стрелките на часовникот, извадете ги остатоците кафе, а потоа можете да ја исчистите со детергент. Најпрво исплакнете со чиста вода. Не мијте ја рачката во машина за садови.





Измийте ги сите додатоци во вода и целосно исушете ги.

Забелешка: Чистете го апаратот по секоја употреба, за да може да работи правилно.



### ЧИСТЕЊЕ НА МИНЕРАЛНИТЕ НАСЛАГИ

За да бидете сигурни дека Вашата машина за кафе работи ефикасно, внатрешните цевки треба да се чисти и за да не се влошува аромата на кафето, треба да ги чистите минералните остатоци на секои 1-2 месеци.



Наполнете го резервоарот со вода и средство за чистење на варовник до нивото MAX (соодносот на вода и средство за чистење на варовник е 4:1, за детали видете во упатството средството за чистење). Користете средство за чистење на варовник за домашна употреба, можете да го користите лимонска киселина (достапна во продавниците за хемиски производи или за билки) наместо средство за чистење на варовник (еден дел вода и три дела лимонска киселина). Во согласност со програмата за предзагревање, поставете ја рачката (без мелено кафе) и бокалот. Загрејте ја водата според „Загревање“.

Притиснете го копчето за вклучување/исклучување,  за да го вклучите апаратот, индикаторот за напојување ќе светне (црвено), треба да го притиснете копчето за контрола на пумпата во долна позиција, , осигурете се дека копчето за кафе/пареа е во горна позиција, . Кога водата ќе започне да тече, затворете ја пумпата со повторно притискање на копчето за контрола на пумпата во положбата,  и почекајте за момент, машината за кафе ќе почне да се загрева.

Кога ќе светне индикаторот за подготвеност (зелено), тоа покажува дека загревањето е завршено. Со притискање на копчето за контрола на пумпата во долната позиција,  и направете две шолји кафе (околу 60 ml). Потоа затворете ја пумпата и почекајте 5 секунди.

Притиснете го копчето кафе/пареа,  во долната позиција, почекајте да светне жолтиот индикатор. Оставете ја пареата да излегува 2 минути, а потоа свртете го копчето за пареа на „0“ и запрете ја пареата. Притиснете го копчето за вклучување/исклучување,  за да го исклучите апаратот, оставете го средството за чистење бигор најмалку 15 минути.

Вклучете ја машината повторно и повторете ги чекорите од 4 до 6 најмалку 3 пати.

Потоа, притиснете и ослободете го копчето за кафе/пареа во горната позиција , кога ќе светне зелениот индикатор, притиснете го копчето за контрола на пумпата во долна позиција  за целосно да се исцеди водата и средството за бигор.

Откако ќе имате „подготвено кафе“ (без мелено кафе) со вода од чешма на нивото MAX, повторете ги чекорите од 4 до 6 трипати (не треба да чекате 15 минути во чекор 6). Потоа вклучете ја машината и оставете водата целосно да истече од резервоарот.

Повторете го чекорот 9 најмалку трипати за да бидете сигурни дека цевките се чисти.

### РЕШАВАЊЕ НА ПРОБЛЕМИ

Симптом/Проблем	Причина	Како да се постапи
Водата тече од долната страна на машината за кафе	Во садот има многу вода за капење.	Исчистете го садот за капење.
	Машината за кафе е нефункционална.	Контактирајте овластен сервисер за поправка.
Протекува вода од страните на филтерот.	На работ на филтерот има мелено кафе.	Отстранете го.
Еспресото има вкус на киселина (оцет).	Не е исчистена правилно после чистење на остатоците од варовник	Неколку пати исчистете ја машината за кафе како што е опишано во „Пред првата употреба“.
	Мелено кафе е складирано на топло, влажно место подолго време. Кафето е лошо.	Користете свежо мелено кафе или чувајте го неискористеното кафе на ладно и суво место. По отворањето пакет со мелено кафе, цврсто затворете го и чувајте го во фрижидер за подобро да се сочува.
Машината за кафе не работи.	Приклучокот не е правилно вклучен во штекерот.	Правилно вклучете го приклучокот на кабелот за напојување во штекерот, ако апаратот сè уште не работи, контактирајте го овластениот сервисер за поправка.
Млекото не се пени добро.	Не свети индикаторот за пареа.	Пареата може да се користи за пенење само откако ќе светне индикаторот за пареа.
	Садот е премногу голем или обликот не е соодветен.	Користете висока и тесна шолја.
	Сте користеле обезмастено млеко.	Користете полномасно млеко или малку обезмастено млеко.

Не обидувајте се сами да го поправите апаратот ако не ја знаете причината за дефектот. Подобро е да го контактирате овластениот сервисен центар.

**ΣΗΜΑΝΤΙΚΕΣ ΟΔΗΓΙΕΣ ΑΣΦΑΛΕΙΑΣ**

Όταν χρησιμοποιείτε την ηλεκτρική σας συσκευή, τηρείτε πάντα τις βασικές προφυλάξεις ασφαλείας, συμπεριλαμβανομένων:

1. Διαβάστε όλες τις οδηγίες
2. Πριν τη χρήση, ελέγξτε ότι η τάση της πρίζας τοίχου αντιστοιχεί στην ονομαστική τάση που αναγράφεται στην πινακίδα τύπου.
3. Αυτή η συσκευή είναι εξοπλισμένη με γειωμένο φως. Βεβαιωθείτε ότι η επιτοίχια πρίζα στο σπίτι σας είναι καλά γειωμένη.
4. Για να αποφύγετε πυρκαγιά, ηλεκτροπληξία ή τραυματισμό ατόμων, μην βυθίζετε τμήματα του προϊόντος, το καλώδιο και το βύσμα σε νερό ή άλλα υγρά.
5. Η συσκευή δεν πρέπει να βυθίζεται σε νερό ή άλλα υγρά.
6. Αφαιρέστε το φως από την επιτοίχια πρίζα πριν καθαρίσετε τη συσκευή και όταν δεν θα τη χρησιμοποιείτε. Αφήστε τη συσκευή να κρυώσει εντελώς πριν τη συμμαζέψετε, προτού εγκαταστήσετε εξαρτήματα ή πριν την καθαρίσετε.
7. Μην χρησιμοποιείτε τη συσκευή με φθαρμένο καλώδιο ή φως ή αφού η συσκευή σταμάτησε να λειτουργεί, αφού έχει πέσει κάτω και έχει υποστεί ζημιά με κάποιο τρόπο. Πηγαίνετε τη συσκευή στο πλησιέστερο εξουσιοδοτημένο σέρβις για έλεγχο, επισκευή ή ηλεκτρική ή μηχανική ρύθμιση.
8. Η χρήση εξαρτημάτων που δεν συνιστούνται από τον κατασκευαστή της συσκευής μπορεί να προκαλέσει πυρκαγιά, ηλεκτροπληξία ή τραυματισμούς.
9. Τοποθετήστε τη συσκευή σε επίπεδη επιφάνεια ή τραπέζι, μην την κρεμάτε από το καλώδιο τροφοδοσίας πάνω από την γωνία του τραπεζιού ή του πάγκου.
10. Βεβαιωθείτε ότι το καλώδιο τροφοδοσίας δεν αγγίζει την ζεστή επιφάνεια της συσκευής.
11. Μην τοποθετείτε την μηχανή καφέ πάνω σε καυτή επιφάνεια ή κοντά σε ανοικτή φωτιά για να αποφύγετε τη βλάβη της.
12. Για να αποσυνδέσετε τη συσκευή, αφαιρέστε το φως από την επιτοίχια πρίζα. Πάντα να πιάνετε από το φως. Ποτέ μην τραβάτε το καλώδιο.
13. Χρησιμοποιήστε τη συσκευή μόνο για τον προορισμό της και τοποθετήστε την σε στεγνό μέρος.
14. Προσέξτε, να μην καείτε από τον ατμό.
15. Μην αγγίζετε τις θερμές επιφάνειες της συσκευής (π.χ. ακροφύσια του ατμού και το ανοξείδωτο φίλτρο). Χρησιμοποιήστε χερούλια ή χειρολαβές.
16. Μην επιτρέπετε η μηχανή καφέ να λειτουργεί χωρίς νερό.
17. ΜΗΝ αφαιρείτε το κλείστρο κατά την παρασκευή του καφέ. Αφαιρέστε το κλείστρο για περισσότερο από 10 δευτερόλεπτα για να φτιάξετε δεύτερο καφέ μετά τον πρώτο. Προσέχετε όταν αφαιρείτε το κλείστρο, καθώς τα μεταλλικά μέρη θα είναι ζεστά. Πιάστε την πλαστική χειρολαβή και χρησιμοποιήστε το κλιπ συγκράτησης φίλτρου για να απορρίψετε τον αλεσμένο καφέ. Θα πρέπει να είστε προσεκτικοί κατά τη μετακίνηση της συσκευής με ζεστό υγρό.
18. Τοποθετήστε το βύσμα στην επιτοίχια πρίζα πριν χρησιμοποιήσετε τη συσκευή. Απενεργοποιήστε όλους τους διακόπτες πριν αφαιρέσετε το φως από την πρίζα.
19. Αυτή η συσκευή μπορεί να χρησιμοποιηθεί από παιδιά άνω των 8 ετών και από άτομα με μειωμένες σωματικές, αισθητηριακές ή διανοητικές ικανότητες ή έλλειψης εμπειρίας και γνώσης, μόνο αν έχουν την εποπτεία ή την καθοδήγηση σχετικά με τη χρήση της συσκευής από άτομο υπεύθυνο για την ασφάλειά τους. Ο καθαρισμός και η συντήρηση της συσκευής δε θα πρέπει να γίνεται από παιδιά, εκτός κι αν είναι άνω των 8 ετών και αν επιτηρούνται. Κρατήστε τη συσκευή και το καλώδιο σε μέρος, απρόσιτο στα παιδιά κάτω των 8 ετών.
20. Οι συσκευές μπορούν να χρησιμοποιηθούν από άτομα με μειωμένες σωματικές, αισθητηριακές ή διανοητικές ικανότητες ή έλλειψης εμπειρίας και γνώσης, εφόσον έχουν τύχει επίβλεψης ή εκπαίδευσης σχετικά με την ασφαλή χρήση της συσκευής και αν καταλάβουν τους κινδύνους που εμπλέκονται.
21. Τα παιδιά δεν πρέπει να παίζουν με τη συσκευή.
22. Η συσκευή αυτή προορίζεται για χρήση σε οικιακές και παρόμοιες εφαρμογές όπως:
  - κουζίνες προσωπικού σε συνεργεία, γραφεία και άλλους χώρους εργασίας
  - χώροι σε κτήματα
  - για πελάτες σε ξενοδοχεία, motel και άλλους τέτοιους χώρους διαμονής
  - χώροι καταλυμάτων τύπου «διανυκτέρευση και πρωινό»
23. Μην χρησιμοποιείτε σε υπαίθριους χώρους.
24. Φυλάξτε αυτές τις οδηγίες.

**ΠΕΡΙΓΡΑΦΗ ΤΗΣ ΜΗΧΑΝΗΣ ESPRESSO**

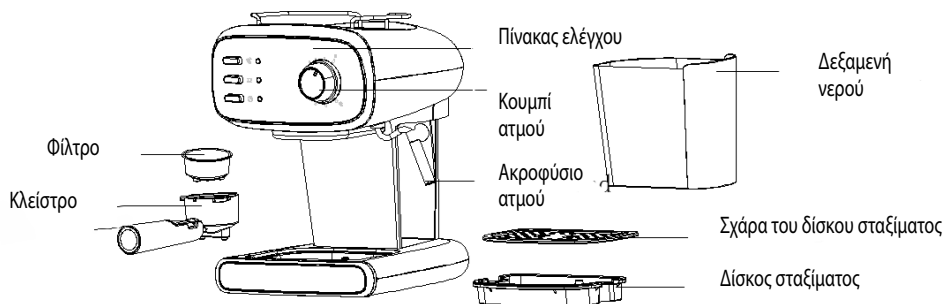

**ΠΙΝΑΚΑΣ ΕΛΕΓΧΟΥ**

Κουμπί καφέ /ατμού: Πιέστε στον για να βγει ατμό, πιέστε ξανά για την παρασκευή καφέ

Ενδεικτική λυχνία ατμού  
Όταν η θερμοκρασία του νερού για να βγει ο ατμός είναι αρκετά υψηλή, η ενδεικτική λυχνία θα ανάψει

Πλήκτρο ελέγχου αντλίας: πιέστε για να παρασκευάσετε καφέ ή να τρέξει νερό. Πατήστε ξανά για διακοπή

Κουμπί ενεργοποίησης / απενεργοποίησης

Ενδεικτική λυχνία κατάσταση αναμονής.  
Όταν η συσκευή ενεργοποιηθεί, η ενδεικτική λυχνία θα ανάψει

Ενδεικτική λυχνία καφέ: Όταν η θερμοκρασία του νερού για την παρασκευή καφέ είναι αρκετά υψηλή, η ενδεικτική λυχνία θα ανάψει

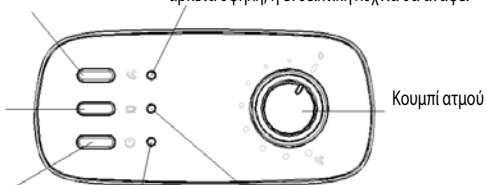

**ΤΟΠΟΘΕΤΗΣΗ ΦΙΛΤΡΟΥ**

Για να τοποθετήσετε το επιλεγμένο φίλτρο στο κλείστρο, ευθυγραμμίστε το δόντι του φίλτρου με την υποδοχή στο κλείστρο.

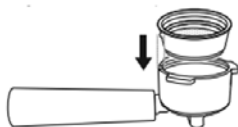

Περιστρέψτε το φίλτρο αριστερά ή δεξιά για να το ασφαλίσετε στη θέση του. Αυτό θα κλειδώσει το φίλτρο στο κλείστρο.



**ΠΡΙΝ ΤΗΝ ΠΡΩΤΗ ΧΡΗΣΗ**

Για να εξασφαλίσετε ότι η γεύση του πρώτου καφέ είναι εξαιρετική, ξεπλύνετε τη μηχανή του καφέ με ζεστό νερό με το παρακάτω τρόπο:

Αφαιρέστε τη δεξαμενή νερού από τη μηχανή καφέ. Ρίξτε νερό στη δεξαμενή νερού, η στάθμη του νερού δεν πρέπει να υπερβαίνει το σήμα MAX στη δεξαμενή. Στη συνέχεια, τοποθετήστε τη δεξαμενή στη μηχανή καφέ.

Σημείωση: Η συσκευή διαθέτει αποσπώμενη δεξαμενή για εύκολο καθαρισμό, μπορείτε να γεμίσετε πρώτα τη δεξαμενή με νερό και στη συνέχεια τοποθετήστε τη δεξαμενή στη συσκευή.

Τοποθετήστε το μεταλλικό φίλτρο στο κλείστρο (χωρίς καφέ στο φίλτρο). Κατόπιν τοποθετήστε το κλείστρο κάτω από τη θέση του κλείστρου (βλ. σχ. 1) και γυρίστε την αριστερόστροφα μέχρι να ασφαλίσει καλά (βλέπε σχ. 2 και σχ. 3).

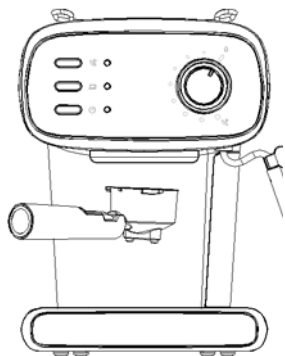

σχ.1

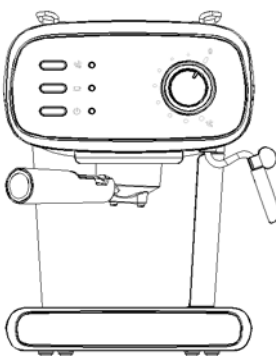

σχ.2

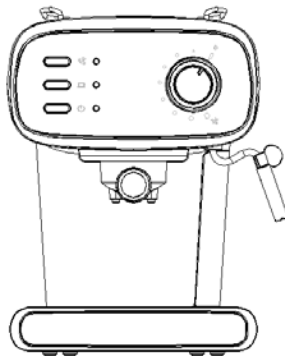





σχ.3

Τοποθετήστε φλιτζάνι για καφέ, που έχετε ετοιμάσει πάνω στη βάση στο δίσκο σταξίματος. Βεβαιωθείτε ότι το κουμπί ατμού βρίσκεται στη θέση «0».

Σημείωση: Επειδή η συσκευή δεν είναι εξοπλισμένη με φλιτζάνι ή κανάτα, ετοιμάστε δικιά σας σκεύη.

Συνδέστε στην τροφοδοσία ρεύματος, πιάστε το κουμπί ενεργοποίησης / απενεργοποίησης, , για να ενεργοποιήσετε τη συσκευή. Η ενδεικτική λυχνία τροφοδοσίας (κόκκινη) θα ανάψει.

Πατήστε το κουμπί ελέγχου της αντλίας , η αντλία θα αντλήσει νερό, όταν αρχίσει να τρέχει νερό, κλείστε την αντλία πατώντας ξανά το κουμπί ελέγχου της αντλίας .

Βεβαιωθείτε ότι το κουμπί καφέ / ατμού  /  βρίσκεται στην επάνω θέση, περιμένετε. Η συσκευή αρχίζει να προθερμαίνεται μέχρι να ανάψει η ενδεικτική λυχνία καφέ (πράσινη). Αυτό σημαίνει ότι η προθέρμανση ολοκληρώθηκε.

Πατήστε ξανά το κουμπί της αντλίας  και το νερό θα αρχίσει να τρέχει.

Αφήστε το νερό να τρέξει για 1 λεπτό, πατήστε το κουμπί ελέγχου της αντλίας , μπορείτε να ρίξετε το νερό σε οποιαδήποτε σκεύος και στη συνέχεια να τα καθαρίσετε καλά. Τώρα μπορείτε να ξεκινήσετε τη παρασκευή καφέ με τη μηχανή καφέ.

Σημείωση: Μπορεί να υπάρχει θόρυβος όταν αντλείται το νερό την πρώτη φορά. Αυτό είναι φυσιολογικό. Η συσκευή απελευθερώνει τον αέρα που έχει συσσωρευτεί σε αυτή. Μετά από 20 δευτερόλεπτα ο θόρυβος θα εξαφανιστεί.

**ΠΡΟΘΕΡΜΑΝΣΗ**



Για να προετοιμάσετε ένα καλό φλιτζάνι ζεστό καφέ espresso, συνιστούμε να προθερμάνετε τη συσκευής εκ των προτέρων, συμπεριλαμβανομένου του κλείστρου και του φλιτζανιού, έτσι ώστε το άρωμα του καφέ να μην χαθεί στα κρύα μέρη.



Αφαιρέστε τη δεξαμενή και γεμίστε την με την επιθυμητή ποσότητα νερού. Η στάθμη του νερού δεν πρέπει να υπερβαίνει το σήμα «MAX» στη δεξαμενή. Στη συνέχεια τοποθετήστε τη δεξαμενή σωστά στη συσκευή.

Τοποθετήστε το μεταλλικό φίλτρο στο κλείστρο (χωρίς καφέ στο φίλτρο). Κατόπιν τοποθετήστε το κλείστρο κάτω από τη θέση του κλείστρου (βλ. σχ. 1) και γυρίστε την αριστερόστροφα μέχρι να ασφαλίσει καλά (βλέπε σχ. 2 και σχ. 3).

Τοποθετήστε φλιτζάνι για καφέ, που έχετε ετοιμάσει πάνω στη βάση για τα φλιτζάνια.

Στη συνέχεια, συνδέστε τη συσκευή στη τροφοδοσία ρεύματος. Βεβαιωθείτε ότι το κουμπί ατμού είναι στη θέση «Ο».

Πατήστε το πλήκτρο ενεργοποίησης / απενεργοποίησης  , για να ενεργοποιήσετε τη συσκευή, η ενδεικτική λυχνία λειτουργίας (κόκκινη) ανάβει. Βεβαιωθείτε ότι το κουμπί καφέ / ατμού  /  είναι στην πάνω θέση.

Πατήστε το κουμπί ελέγχου της αντλίας  στην κάτω θέση όταν αρχίζει να τρέχει νερό, κλείστε αμέσως την αντλία πιέζοντας ξανά το κουμπί ελέγχου της αντλίας στην επάνω θέση  . Ο σκοπός αυτού του βήματος είναι να αντλήσει νερό από τη δεξαμενή στο σώμα του μηχανήματος.

Όταν ανάψει η ενδεικτική λυχνία για καφέ (πράσινη), πρέπει να πιέστε ξανά το κουμπί ελέγχου της αντλίας  στην κάτω θέση και θα αρχίσει να τρέχει ζεστό νερό.

Αφήστε το νερό να τρέξει για 20 δευτερόλεπτα και στη συνέχεια πιέστε το κουμπί ελέγχου της αντλίας  .

## ΠΡΟΕΤΟΙΜΑΣΙΑ ΚΑΦΕ ΕΣΠΡΕΣΟ

Αφαιρέστε το κλείστρο γυρίζοντάς το αριστερόστροφα.

Τοποθετήστε αλεσμένο καφέ στο ανοξείδωτο φίλτρο με το κουταλάκι μεζούρα. Με ένα κουταλάκι αλεσμένο καφέ μπορεί να παρασκευάσετε ένα φλιτζάνι υπέροχο καφέ. Στη συνέχεια πιέστε τον αλεσμένο καφέ με το πατητήρι.

Τοποθετήστε το μεταλλικό φίλτρο στο κλείστρο (χωρίς καφέ στο φίλτρο). Κατόπιν τοποθετήστε το κλείστρο κάτω από τη θέση του κλείστρου (βλ. σχ. 1) και γυρίστε την αριστερόστροφα μέχρι να ασφαλίσει καλά (βλέπε σχ. 2 και σχ. 3).

Ρίξτε το ζεστό νερό στο φλιτζάνι και στη συνέχεια χύστε το. Στη συνέχεια, τοποθετήστε το ζεστό φλιτζάνι (το φλιτζάνι σας) στην αποσπώμενη βάση.

Βεβαιωθείτε ότι το κουμπί ελέγχου ατμού βρίσκεται στη θέση «Ο» και το κουμπί καφέ / ατμού  είναι στην πάνω θέση.

Όταν ανάψει η ενδεικτική λυχνία για καφέ (πράσινη), πρέπει να πατήσετε το κουμπί ελέγχου της αντλίας  στην κάτω θέση περιμένετε και ο καφές θα αρχίσει να τρέχει.

Πρέπει να πατήσετε και να απελευθερώσετε το κουμπί ελέγχου της αντλίας  στην πάνω θέση όταν γίνει ο επιθυμητός καφές ή το χρώμα του υγρού που βγαίνει προφανώς ξεθωριάζει.

Αφού κάνετε τον καφέ, πατήστε το κουμπί ενεργοποίησης / απενεργοποίησης  και οι ενδεικτικές λυχνίες τροφοδοσίας και για καφέ θα σβήσουν. Η μηχανή καφέ σταματά να λειτουργεί και ο καφές σας είναι έτοιμος.

**ΠΡΟΕΙΔΟΠΟΙΗΣΗ:** Μην αφήνετε τη μηχανή καφέ χωρίς επίτηρηση κατά την προετοιμασία του καφέ, καθώς μπορεί μερικές φορές να χρειαστεί χειροκίνητη λειτουργία.

**Σημείωση:** Κατά τη διάρκεια της παρασκευής καφέ ή ατμού, είναι φυσιολογικό να ανάβει και να σβήνει η ενδεικτική λυχνία αναμονής. Αυτό σημαίνει μόνο ότι ο θερμοαντήρας ενεργοποιείται και απενεργοποιείται για να διατηρείται η θερμοκρασία στην κανονική εμβέλεια.

Μπορείτε να αφαιρέσετε το κλείστρο περιστρέφοντάς το δεξιόστροφα και στη συνέχεια αφαιρώντας τα υπολείμματα καφέ με το μοχλό.

Αφήστε τα να κρυώσουν, στη συνέχεια ξεπλύνετε με τρεχούμενο νερό.

## ΠΡΟΕΤΟΙΜΑΣΙΑ ΚΑΠΟΥΤΣΙΝΟΥ

Μπορείτε να φτιάξετε ένα ποτήρι καπουτσίνο ρίχνοντας αφρώδες γάλα σε ένα φλιτζάνι εσπρέσο.

**Σημείωση:** όταν παράγεται ατμός, το κλείστρο πρέπει να είναι στη θέση του.

**Τρόπος προετοιμασίας:**

Πρώτα προετοιμάστε τον εσπρέσο σε ένα αρκετά μεγάλο σκεύος, σύμφωνα με την ενότητα «προετοιμασία καφέ εσπρέσο», βεβαιωθείτε ότι το κουμπί ατμού βρίσκεται στη θέση «Ο».

Πατήστε το κουμπί για καφέ / ατμού  στην κάτω θέση, περιμένετε μέχρι να ανάψει η ενδεικτική λυχνία ατμού (κίτρινο).

Γεμίστε κανάτα με περίπου 100 γραμμάρια γάλακτος για κάθε καπουτσίνο που θα φτιάχνετε. Σας συνιστούμε να χρησιμοποιείτε πλήρες γάλα (όχι ζεστό), αλλά από το ψυγείο.

Για να φτιάξετε καλύτερο αφρώδες γάλα, σας συνιστούμε να αφήσετε το κουμπί ατμού στην ανοικτή θέση για περίπου 15 δευτερόλεπτα, καθώς ο πρώτος ατμός περιέχει υπερβολικό νερό, στη συνέχεια πιέστε το κουμπί στη θέση «Ο» και συνεχίστε με το επόμενο βήμα.



Βυθίστε το ακροφύσιο ατμού στο γάλα περίπου 2 εκατοστά, στη συνέχεια περιστρέψτε το κουμπί ελέγχου ατμού αργά

αριστερόστροφα, ο ατμός θα ξεκινήσει να βγαίνει από το ακροφύσιο. Φτιάξτε αφρόγαλα, μετακινώντας το σκεύος κυκλικά και πάνω-κάτω.

Σημείωση: Μην αγγίζετε ποτέ το ακροφύσιο ατμού κατά την έξοδο του ατμού και προσέξτε να μην καίτε.

Σημείωση: Ποτέ μην περιστρέψετε το κουμπί ατμού γρήγορα καθώς ο ατμός θα συσσωρεύεται γρήγορα για μικρό χρονικό διάστημα, γεγονός που μπορεί να αυξήσει τον κίνδυνο έκρηξης.

Όταν επιτευχθεί ο απαιτούμενος αφρός, μπορείτε να περιστρέψετε το κουμπί ατμού στη θέση «Ο».

Κάθε φορά μετά από την παρασκευή αφρόγαλα, ακολουθήστε τα παρακάτω βήματα για να αποφύγετε το φράξιμο του ακροφυσίου ατμού: τοποθετήστε άδεια κανάτα κάτω από το ακροφύσιο ατμού, στη συνέχεια ενεργοποιήστε το κουμπί ατμού και πατήστε το κουμπί ελέγχου ατμού "" στην κάτω θέση. Η αντλία θα ξεκινήσει την άντληση του νερού, περιμένετε να τρέξει το νερό για 30 δευτερόλεπτα, πατήστε το κουμπί ελέγχου της αντλίας "" στην πάνω θέση και στο τέλος καθαρίστε το ακροφύσιο ατμού με ένα υγρό σφουγγάρι, αλλά προσέξτε να μην καίτε!

Πατήστε και αφήστε το κουμπί ενεργοποίησης / απενεργοποίησης "", για να απενεργοποιήσετε την τροφοδοσία.

Ρίξτε το αφρόγαλα στο εσπρέσο, που παρασκευάστηκε. Το καπουτσίνιο είναι έτοιμο. Γλυκαίνεται και εάν επιθυμείτε πασπαλίστε τον αφρό με λίγη σκόνη κακάου.

Σημείωση: Ακολουθήστε τα εξής βήματα εάν το ακροφύσιο ατμού φράξει: πρώτα γυρίστε το κουμπί ατμού στη θέση «Ο» και αφήστε το μηχανήμα καφέ να κρυώσει για περίπου μισή ώρα. Στη συνέχεια, χρησιμοποιήστε βελόνα διαμέτρου περίπου 1 mm και καθαρίστε το ακροφύσιο αρκετές φορές. Τέλος, πατήστε το κουμπί καφέ / ατμού "" και ενεργοποιήστε το κουμπί ατμού για να ελέγξετε ότι η συσκευή μπορεί να βγάλει κανονικά ατμό όταν ανάβει η ενδεικτική λυχνία ατμού (κίτρινη). Επικοινωνήστε με το τμήμα σέρβις εάν η συσκευή δεν μπορεί να παράγει ατμό αφού ακολουθήσει την παραπάνω περιγραφόμενη διαδικασία.

## ΠΑΡΑΣΚΕΥΗ ΑΦΡΟΓΑΛΑ/ ΠΑΡΑΓΩΓΗ ΑΤΜΟΥ ΓΙΑ ΘΕΡΜΑΝΣΗ ΥΓΡΩΝ



Το ακροφύσιο ατμού μπορεί να χρησιμοποιηθεί μόνο για την παρασκευή αφρόγαλα ή για την παρασκευή ζεστών ροφημάτων, όπως ζεστή σοκολάτα, νερό ή τσάι.

Τρόπος προετοιμασίας:

Αφαιρέστε την αποσπώμενη δεξαμενή και γεμίστε την με την επιθυμητή ποσότητα νερού. Η στάθμη του νερού δεν πρέπει να υπερβεί το σήμα «MAX» στη δεξαμενή. Στη συνέχεια τοποθετήστε τη δεξαμενή σωστά στη συσκευή.

Στη συνέχεια, συνδέστε τη συσκευή στη τροφοδοσία ρεύματος.



Πατήστε το πλήκτρο ενεργοποίησης / απενεργοποίησης "", για να ενεργοποιήσετε τη συσκευή, η ενδεικτική λυχνία λειτουργίας (κόκκινη) ανάβει.

Πατήστε το κουμπί ελέγχου της αντλίας "" στην κάτω θέση, βεβαιωθείτε ότι το κουμπί καφέ / ατμού "" βρίσκεται στην επάνω θέση, η αντλία θα αρχίσει να αντλεί νερό. Όταν το νερό αρχίσει να τρέχει, κλείστε αμέσως την αντλία.

Πατήστε το κουμπί καφέ / ατμού στην κάτω θέση "" και περιμένετε για μια στιγμή. Η συσκευή αρχίζει να θερμαίνεται και η κίτρινη ενδεικτική λυχνία ανάβει. Αυτό σημαίνει ότι η προθέρμανση ολοκληρώθηκε.

Βυθίστε το ακροφύσιο ατμού στο υγρό που πρόκειται να ζεσταθεί. Εάν θέλετε να φτιάξετε αφρόγαλα, βυθίστε το ακροφύσιο ατμού περίπου 2 εκατοστά στο γάλα. Γυρίστε το κουμπί ατμού αριστερόστροφα για να ξεκινήσετε την παραγωγή ατμού.

Μόλις επιτευχθεί το επιθυμητό αποτέλεσμα, μπορείτε να γυρίσετε το κουμπί ατμού στη θέση «Ο».

Κάθε φορά μετά από την παρασκευή αφρόγαλα, ακολουθήστε τα παρακάτω βήματα για να αποφύγετε το φράξιμο του ακροφυσίου ατμού: τοποθετήστε άδεια κανάτα κάτω από το ακροφύσιο ατμού, στη συνέχεια ενεργοποιήστε το κουμπί ατμού και πατήστε το κουμπί ελέγχου ατμού "" στην κάτω θέση. Η αντλία θα ξεκινήσει την άντληση του νερού, περιμένετε να τρέξει το νερό για 30 δευτερόλεπτα, πατήστε το κουμπί ελέγχου της αντλίας "" στην πάνω θέση και στο τέλος καθαρίστε το ακροφύσιο ατμού με ένα υγρό σφουγγάρι, αλλά προσέξτε να μην καίτε!

Πατήστε και αφήστε το κουμπί ενεργοποίησης / απενεργοποίησης "", για να απενεργοποιήσετε την τροφοδοσία.

Σημείωση: Ακολουθήστε τα εξής βήματα εάν το ακροφύσιο ατμού φράξει: πρώτα γυρίστε το κουμπί ατμού στη θέση «Ο» και αφήστε το μηχανήμα καφέ να κρυώσει για περίπου μισή ώρα. Στη συνέχεια, χρησιμοποιήστε βελόνα διαμέτρου περίπου 1 mm και καθαρίστε το ακροφύσιο αρκετές φορές. Τέλος, πατήστε το κουμπί καφέ / ατμού "" και ενεργοποιήστε το κουμπί ατμού για να ελέγξετε ότι η συσκευή μπορεί να βγάλει κανονικά ατμό όταν ανάβει η ενδεικτική λυχνία ατμού (κίτρινη). Επικοινωνήστε με το τμήμα σέρβις εάν η συσκευή δεν μπορεί να παράγει ατμό αφού ακολουθήσει την παραπάνω περιγραφόμενη διαδικασία.



**ΛΕΙΤΟΥΡΓΙΑ ΑΥΤΟΜΑΤΗΣ ΑΠΕΝΕΡΓΟΠΟΙΗΣΗΣ**

Η συσκευή θα απενεργοποιηθεί αυτόματα 25 λεπτά μετά το πάτημα του κουμπιού ενεργοποίησης / απενεργοποίησης.

**ΚΑΘΑΡΙΣΜΟΣ ΚΑΙ ΣΥΝΤΗΡΗΣΗ**

Αποσυνδέστε από το δίκτυο τροφοδοσίας και αφήστε τη μηχανή του καφέ να κρυώσει εντελώς πριν αρχίσετε τον καθαρισμό της.

Καθαρίζετε συχνά το περίβλημα της μηχανής καφέ με ένα υγρό σφουγγάρι. Καθαρίζετε τακτικά τη δεξαμενή νερού, το δίσκο σταξίματος και το ταψί. Στη συνέχεια στεγνώστε τα.

Σημείωση: Μην καθαρίζετε με οινόπνευμα ή παρασκευάσματα καθαρισμού με διαλύτες. Ποτέ μην βυθίζετε το περίβλημα σε νερό για να το καθαρίσετε.

Αφαιρέστε το κλείστρο περιστρέφοντάς το δεξιόστροφα, αφαιρέστε τα υπολείμματα του καφέ και στη συνέχεια μπορείτε να τα καθαρίσετε με απορρυπαντικό. Τουλάχιστον πρέπει να ξεπλύνετε με καθαρό νερό. Μην πλένετε το κλείστρο στο πλυντήριο πιάτων.

Πλύνετε όλα τα εξαρτήματα στο νερό και στεγνώστε τα εντελώς.





Σημείωση: Καθαρίστε τη συσκευή μετά από κάθε χρήση, ώστε να μπορεί να λειτουργήσει σωστά.

**ΚΑΘΑΡΙΣΜΟΣ ΤΩΝ ΣΥΣΣΩΡΕΥΜΕΝΩΝ ΑΛΑΤΩΝ**



Για να διασφαλίσετε την αποτελεσματική λειτουργία της μηχανής καφέ σας, οι εσωτερικοί σωλήνες πρέπει να είναι καθαροί και να μην αλλοιώνουν το άρωμα του καφέ, πρέπει να καθαρίζετε τα κατάλοιπα των αλάτων κάθε 1-2 μήνες.

Γεμίστε τη δεξαμενή με νερό και καθαριστικό αλάτων μέχρι το επίπεδο MAX (η αναλογία νερού και του καθαριστικού αλάτων είναι 4:1, για λεπτομέρειες δείτε τις οδηγίες χρήσης στο σκεύασμα. Χρησιμοποιήστε καθαριστικό αλάτων για οικιακή χρήση, μπορείτε να χρησιμοποιήσετε κιτρικό οξύ (διαθέσιμο σε καταστήματα χημικών ή μηχανικών) αντί για καθαριστικό αλάτων (ένα μέρος νερού και τρία μέρη κιτρικό οξύ).



Σύμφωνα με το πρόγραμμα προθέρμανσης, τοποθετήστε το κλείστρο (χωρίς να έχει τοποθετηθεί καφέ μέσα) και μια κανάτα. Προθερμαίνετε το νερό σύμφωνα με το πρόγραμμα «προθέρμανση».

Πατήστε το κουμπί ενεργοποίησης / απενεργοποίησης  , για να ενεργοποιηθεί η συσκευή, η ενδεικτική λυχνία τροφοδοσίας (κόκκινη) θα ανάψει, πρέπει να πατήσετε το κουμπί ελέγχου αντλίας στην κάτω θέση  , Βεβαιωθείτε ότι το κουμπί καφέ / ατμού είναι στην πάνω θέση  . Όταν αρχίζει να τρέχει νερό, κλείστε την αντλία πιέζοντας ξανά το κουμπί ελέγχου της αντλίας στη θέση  και περιμένετε μια στιγμή, η μηχανή καφέ θα αρχίσει να θερμαίνεται.

Όταν ανάψει η ενδεικτική λυχνία αναμονής (πράσινη), αυτό δείχνει ότι η θέρμανση έχει ολοκληρωθεί. Πατώντας το κουμπί ελέγχου της αντλίας στην κάτω θέση  και φτιάξτε δύο φλιτζάνια καφέ (περίπου 60 ml). Στη συνέχεια, κλείστε την αντλία και περιμένετε 5 δευτερόλεπτα.

Πατήστε το κουμπί καφέ / ατμού  στην κάτω θέση, περιμένετε να ανάψει η κίτρινη ενδεικτική λυχνία. Αφήστε τον ατμό να βγει για 2 λεπτά, στη συνέχεια γυρίστε το κουμπί ατμού στη θέση «Ο» και σταματήστε τον ατμό. Πατήστε το κουμπί ενεργοποίησης / απενεργοποίησης  , για να απενεργοποιήσετε τη συσκευή, αφήστε το καθαριστικό αλάτων να παραμείνει για τουλάχιστον 15 λεπτά.

Ενεργοποιήστε ξανά το μηχανήμα και επαναλάβετε τα βήματα 4 έως 6 τουλάχιστον 3 φορές.

Στη συνέχεια πιέστε και αφήστε το κουμπί καφέ / ατμού στην επάνω θέση  , όταν ανάψει η πράσινη ενδεικτική λυχνία, πατήστε το κουμπί ελέγχου αντλίας στην κάτω θέση  , για την αποστράγγιση του νερού, μαζί με το καθαριστικό αλάτων, και να αποστραγγιστεί εντελώς.

Αφού «φτιάξετε καφέ» (χωρίς αλεσμένο καφέ) με νερό βρύσης στο επίπεδο MAX, επαναλάβετε τα βήματα 4 έως 6, 3 φορές (δεν χρειάζεται να περιμένετε 15 λεπτά στο βήμα 6). Στη συνέχεια ενεργοποιήστε το μηχανήμα και αφήστε το νερό να αποστραγγιστεί εντελώς από τη δεξαμενή .

Επαναλάβετε το βήμα 9 τουλάχιστον 3 φορές για να βεβαιωθείτε ότι οι σωλήνες είναι καθαρές.

**ΕΠΙΛΥΣΗ ΠΡΟΒΛΗΜΑΤΩΝ**

<b>Σύμπτωμα</b>	<b>Αιτία</b>	<b>Ενέργειες</b>
Το νερό τρέχει από το κάτω μέρος της μηχανής καφέ.	Υπάρχει πολύ νερό στο δίσκο σταξίματος.	Καθαρίστε το δίσκο σταξίματος.
	Η μηχανή καφέ δεν λειτουργεί.	Επικοινωνήστε με εξουσιοδοτημένη υπηρεσία σέρβις.
Το νερό διαρρέει από τις πλευρές του φίλτρου.	Υπάρχει αλεσμένος καφές στην άκρη του φίλτρου.	Αφαιρέστε τον
Ο καφές εσπρέσο έχει όξινη γεύση (ξυδιού).	Δεν έχει καθαριστεί σωστά η συσκευή μετά από τον καθαρισμό των αλάτων.	Καθαρίστε την καφετιέρα όπως περιγράφεται στην παράγραφο “Πριν την πρώτη χρήση” αρκετές φορές.
	Ο αλεσμένος καφές είναι αποθηκευμένο για αρκετό χρονικό διάστημα σε ζεστό, υγρό μέρος. Ο καφές έχει χαλάσει.	Χρησιμοποιήστε φρέσκο αλεσμένο καφέ ή αποθηκεύστε τον αχρησιμοποίητο καφέ σε δροσερό, ξηρό μέρος. Αφού ανοίξετε τη συσκευασία του καφέ σφραγίστε την καλά και αποθηκεύστε τη στο ψυγείο για να διατηρηθεί καλύτερα.
Η μηχανή καφέ δεν λειτουργεί.	Το βύσμα δεν είναι σωστά συνδεδεμένο στην πρίζα.	Συνδέστε καλά το βύσμα του καλωδίου τροφοδοσίας στην πρίζα, αν η συσκευή εξακολουθεί να μην λειτουργεί, επικοινωνήστε με ένα εξουσιοδοτημένο σέρβις για επισκευή.
Το γάλα δεν κάνει καλό αφρό.	Η ενδεικτική λυχνία ατμού δεν έχει σβήσει.	Μόνο αφού ανάψει η ενδεικτική λυχνία ατμού, μπορεί να χρησιμοποιηθεί ο ατμός για το αφρόγαλα.
	Το δοχείο είναι πολύ μεγάλο ή το σχήμα δεν είναι κατάλληλο.	Χρησιμοποιήστε ψηλό και στενό ποτήρι.
	Χρησιμοποιήσατε αποβουτυρωμένο γάλα.	Χρησιμοποιήστε πλήρες γάλα ή γάλα χαμηλής περιεκτικότητας σε λιπαρά.

Μην επιχειρήσετε να επισκευάσετε μόνοι σας τη συσκευή αν δεν εντοπιστεί η αιτία του σφάλματος. Είναι καλύτερο να επικοινωνήσετε με ένα πιστοποιημένο κέντρο σέρβις.

### INSTRUKSIONE TË RËNDËSISHME PËR SIGURINË NË PUNË

Kur përdorni pajisjen tuaj elektrike, gjithmonë respektoni masat paraprake themelore, duke përfshirë:

1. Lexoni të gjitha udhëzimet.
2. Para përdorimit kontrolloni që tensioni i prizës së murit korrespondon me tensionin nominal të shënuar në pllakën e fabrikës.
3. Ky aparat është i pajisur me një spinë të tokëzuar. Ju lutemi sigurohuni që priza e murit në shtëpinë tuaj të jetë e tokëzuar si duhet.
4. Për të parandaluar zjarrin, goditjen elektrike ose lëndimin e personave, mos zhytni pjesë të produktit, kabloja dhe spina në ujë ose lëngje të tjera.
5. Aparati nuk duhet të zhytet në ujë ose në lëngje të tjera.
6. Hiqeni spinën nga priza e murit para pastrimit të aparatit dhe kur nuk është në përdorim. Lejoni pajisjen të ftohet plotësisht para se ta ruani atë, para se të instaloni shtojcat ose para se ta pastroni.
7. Mos e përdorni aparatin me kablo ose spinë të dëmtuara, ose pasi aparatit të mos ketë punuar pasi ka rënë, ose është dëmtuar në ndonjë mënyrë tjetër. Shpini aparatin në objektin më të afërt të shërbimit të autorizuar për provë, riparim ose rregullim.
8. Përdorimi i shtojcave që nuk rekomandohen nga prodhuesi i aparatit mund të shkaktojnë zjarr, goditje elektrike ose lëndime.
9. Vendoseni aparatin në një sipërfaqe ose tavolinë të sheshtë, mos e varni me kabllon ushqyese mbi skajin e një tryeze ose e ndonjë mbështetëse tjetër.
10. Sigurohuni që kabloja ushqyese të mos prekë sipërfaqen e ngrohtë të aparatit.
11. Mos e vendosni makinën e kafesë mbi një sipërfaqe të nxehtë ose afër një zjarri të hapur për të mos e dëmtuar atë.
12. Për ta shkyçur aparatin, hiqeni spinën nga priza e murit. Gjithmonë e kapni nga spina. Asnjëherë mos e tërhiqni kabllon.
13. Përdorni aparatin vetëm për qëllimet për të cilat është e destinuar dhe e vendoseni në një vend të thatë.
14. Kini kujdes që të mos digjeni veten nga avulli.
15. Mos prekni sipërfaqet e nxehta të aparatit (p.sh. hundëzat e avullit dhe filtri prej çelikut). Përdorni doreza ose kapëse.
16. Mos lejoni që makina e kafesë të punojë pa ujë.
17. NUK hiqni dorezën ndërsa bëni kafe. Hiqeni dorezën pas më shumë se 10 sekonda për të bërë një kafe të dytë pas kafesë së parë. Kini kujdes kur hiqni dorezën, pasi pjesët metalike do të jenë të nxehta. Kapni dorezën plastike dhe përdorni kapësen mbajtëse e filtrit për të hedhur kafën e bluar. Duhet të keni kujdes kur lëvizni aparatin me lëng të nxehtë.
18. Vendosni spinën në prizën e murit para se të përdorni aparatin. Shkyçni të gjithë ndërçelësa përpara se të hiqni spina nga priza elektrike.
19. Ky aparat mund të përdoret nga fëmijë mbi moshën 8 vjeç dhe persona me aftësi të kufizuara fizike, shqisore, ose mendore, ose ata që nuk kanë përvojë dhe njohuri vetëm nën mbikëqyrje ose nëse udhëzohen për sigurinë e përdorimit të aparatit dhe rreziqet që lidhen me të. Pastrimi dhe mirëmbajtja e pajisjes nuk duhet të bëhet nga fëmijët, përveç nëse janë mbi 8 vjeç dhe nuk mbikëqyren. Mbajeni aparatin dhe kordonin e tij jashtë mundësive të preken nga fëmijë nën 8 vjeç.
20. Aparatet mund të përdoren nga persona me aftësi të kufizuara fizike, shqisore ose mendore ose nga ata që nuk kanë përvojë dhe njohuri nëse vëzhgohen ose udhëzohen në përdorimin e sigurt të pajisjes dhe rreziqet që lidhen me të.
21. Fëmijët nuk duhet të luajnë me aparatin.
22. Ky aparat është i destinuar për përdorim shtëpiak ose përdorim të ngjashëm, për shembull:
  - kuzhina për stafin në reparte, zyra dhe ambiente të tjera të punës;

## AL: MAKINË PËR KAFE ESPRESSO | Instruksione për punën

- ambientet e fermës;
- për klientët në hotele, motele dhe akomodime të tjera;
- vende të akomodimit, ose të tipit "fjetje dhe mëngjesi".

23. Mos e përdorni në ambient të hapur.

24. Ruani këto udhëzime.

### PËRSHKRIM I MAKINËS PËR KAFE

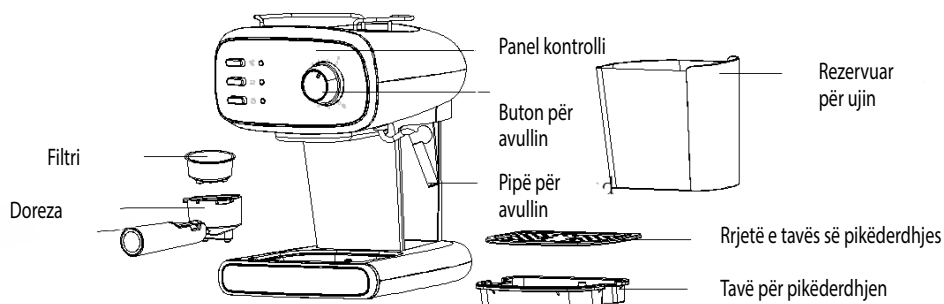

### PANELI I KOMANDIMIT

Butoni i kafesë / avullit: E shtypni për të lëshuar avullin, shtypni përsëri për të bërë kafe.

Indikatori i avullit.  
Kur temperatura e ujit për lëshimin e avullit është mjaft e lartë, treguesi do të ndriçojë

Butoni i komandimit të pompës: E shtypni për të bërë kafe ose për të rrjedhur ujë. Shtypni përsëri për të ndaluar.

Butoni kyç./shkyç.

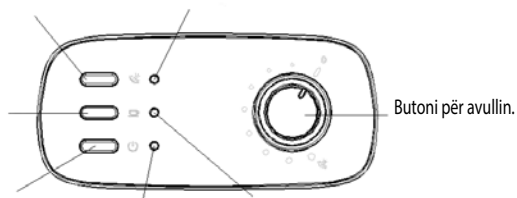

Indikatori i gjendjes së kyçjes. Kur aparati është kyçur për punë treguesi do të ndriçojë

Indikatori i kafesë: Kur temperatura e ujit për krijimin të kafesë është mjaft e lartë, ai do të ndriçojë

## VENDOSJEN E FILTËRIT

Për të vendosur filtrin e zgjedhur në dorezë, rreshtoni dhëmbin e filtrit me folenë në dorezë.

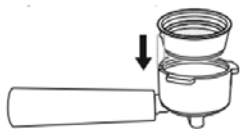

Rrotulloni filtrin majtas ose djathtas për ta mbyllur atë në vend. Kjo do të bllokojë filtrin në dorezën.



## PARA PËRDORIMIT TË PARË

Për t'u siguruar që shija e filxhanit të parë të kafesë do të jetë e shkëlqyeshme, duhet ta shpëlani aparatin e kafesë me ujë të nxehtë si më poshtë:

1. Hiqni rezervuarin e ujit nga makina e kafesë. Dërdhni ujë në rezervuarin e ujit, niveli i ujit nuk duhet të kalojë shenjën MAX në rezervuarin e ujit. Pastaj vendosni rezervuarin në makinën e kafesë.
2. Shënim: Aparati furnizohet me një rezervuar të lëvizshëm për pastrim të lehtë, së pari mund ta mbushni rezervuarin me ujë dhe më pas vendosni rezervuarin në aparatin.
3. Vendosni filtrin metalik në dorezë (pa kafe në filtër). Pastaj vendosni dorezën nën mbajtësin e dorezës (shihni fig. 1) dhe rrotulloni atë në drejtim të kundërt të akrepave të orës derisa të kapet mirë në vend (shihni fig. 2 dhe fig. 3).

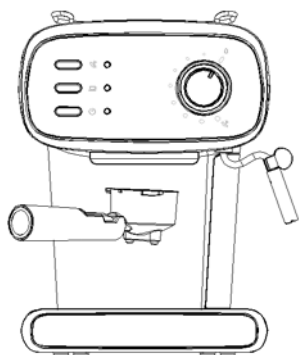



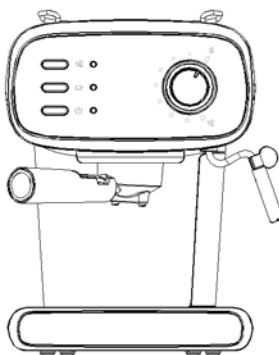

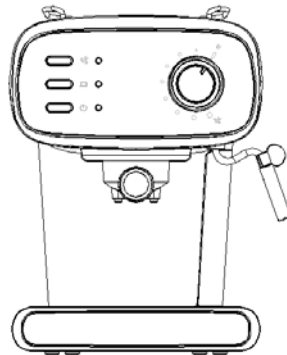

Фиг.1



Фиг.2









Фиг.3

4. Vendosni filxhanin e kafesë që keni përgatitur mbi vendosjen në tavën e pikëderdhjes. Sigurohuni që butoni i avullit të jetë në pozicionin „0”.
5. Shënim: Meqenëse aparati nuk është e pajisur me një gotë ose një kavanoz, e vendosni vetë një të tillë.
6. Lidhni me ushqimin elektrik, shtypni butonin „on / off”  për të lëshuar aparatin të punojë. Indikatorin për ushqimin elektrik (i kuq) do të ndriçojë.
7. Shtypni butonin e kontrollit të pompës , pompa do të pompojë ujë dhe kur uji të fillojë të rrjedhë, mbyllni pompën duke shtypur përsëri butonin e kontrollit të pompës .
8. Sigurohuni që butoni kafe / avull  /  është në pozicionin lart, prisni. Aparati fillon të nxehet derisa të ndizet treguesi i kafesë (jeshile). Kjo do të thotë që ngrohja ka mbaruar.
9. Shtypni përsëri butonin  të pompës dhe uji do të fillojë të rrjedhë.
10. Lejoni që uji të rrjedhë për 1 minutë, shtypni butonin e kontrollit të pompës , mund të derdhni ujë në çfarëdo enë, pastaj i pastroni ato mirë. Tani mund të filloni të përgatitni kafën me aparatin e kafesë.  
Shënim: Mund të dëgjohet zhurmë kur uji pompohe për herë të parë. Kjo është normale. Aparati nxjerrë ajrin që është grumbulluar në të. Pas rreth 20 sekondash, zhurma do të zhduket.

### NGROHJA

Për të përgatitur një filxhan të mirë kafeje të nxehtë expresso, ju rekomandojmë paraprakisht ngrohjen e aparatit, përfshirë dorezën dhe filxhanin, në mënyrë që aroma e kafesë të mos humbasë në pjesët e ftohta.

1. Hiqeni rezervuarin dhe mbusheni me sasinë e dëshiruar të ujit. Niveli i ujit nuk duhet të kalojë shenjën „MAX” në rezervuar. Pastaj vendosni rezervuarin siç duhet në aparatin.
2. Vendosni filtrin metalik në dorezë (pa kafe në filtër). Pastaj vendosni dorezën nën mbajtësen e dorezës (shihni Fig. 1) dhe rrotulloni atë në drejtim të kundërt të akrepave të orës derisa të kyçet në vend (shikni Fig. 2 dhe Fig. 3).
3. Vendosni filxhanin e kafesë që keni përgatitur në mbajtësen e filxhanëve.
4. Pas kësaj lidhni aparatin ndaj ushqimit elektrik. Sigurohuni që butoni i avullit të jetë në pozicionin „0”.
5. Shtypni butonin On / Off  për të lëshuar aparatin në punë, indikatorin i ushqimit me energji (i kuq) do të ndizet. Sigurohuni që butoni kafe / avull  /  është në pozicionin lart.
6. Shtypni butonin e kontrollit të pompës  në pozicionin poshtë, kur uji fillon të rrjedhë mbyllni pompën menjëherë duke shtypur përsëri butonin e kontrollit të pompës  përsëri në pozicionin lart. Qëllimi i këtij hapi është të pompohe uji nga rezervuari në trupin e makinës.
7. Kur indikatorin i kafesë (jeshil) ndizet, duhet të shtypni butonin e kontrollit  të pompës përsëri në pozicion poshtë dhe do të rrjedhë uji i nxehtë.
8. Lejoni që uji të rrjedhë për 20 sekonda dhe pastaj shtypni butonin e kontrollit të pompës .

### PËRGATITJA E KAFES EXPRESSO

1. Hiqni dorezën duke e kthyer atë të kundërt të akrepave të orës.
2. Vendosni kafën e bluar në filtrin e çelikut me një lugë matëse. Një lugë kafe e bluar mund të përdoret për të përgatitur një filxhan kafe të mrekullueshme. Pas kësaj shtypni kafën e bluar me ngjeshësin.
3. Vendosni filtrin metalik në dorezë (pa kafe në filtër). Pastaj vendosni dorezën nën kapësen e

dorezës (shih fig. 1) dhe rrotulloni atë në drejtim të kundërt të akrepave të orës derisa të kyçet në vend (shihni fig. 2 dhe fig. 3).

4. Hidhni ujë të nxehtë në filxhan dhe pastaj e derdhni atë. Pastaj vendoseni filxhanin e nxehtë (kupën tuaj) mbi vendosjen e luajtshme.

5. Sigurohuni që butoni i kontrollit të avullit është në pozicionin „O” dhe butoni kafe / avull “” është në pozicionin lart.

6. Kur indikator i kafesë (jeshil) ndizet duhet të shtypni butonin e kontrollit “” të pompës në pozicionin poshtë, prisi dhe kafa do të fillojë të rrjedhë.

7. Ju duhet të shtypni dhe lëshoni butonin e kontrollit të pompës “” në pozicionin lart, kur është bërë kafeja e dëshiruar ose ngjyra e lëngut rrjedhës është zbehur dukshëm.

8. Pasi të keni bërë kafënë, shtypni butonin on / off, “” dhe indikator i ushqimit elektrik dhe të kafesë fiken. Makina e kafesë ndalon së punuari dhe kafa juaj është gati.

PARALAJMËRIM: Mos e lini aparatin e kafes pa mbikëqyrje gjatë përgatitjes së kafesë, pasi ndonjëherë mund të jetë e nevojshme të operohet me dorë.

Shënim: Gjatë procesit të përgatitjes së kafes, ose gjatë gjenerimit të avullit është normalisht që indikatorit i gatishmërisë për punë të ndizet dhe të fiket. Kjo do të thotë vetëm se ngrohësi kyçet dhe shkyçet për të mbajtur temperaturën në nivelin e duhur.

9. Mund ta hiqni dorezën duke e kthyer atë në drejtim të akrepave të orës dhe më pas duke hequr mbetjen e kafesë me levën.

10. Lërinë të ftohen, pastaj shpëlani me ujë të rrjedhshëm.

### PËRGATITJA E KAPUÇINOS

Mund të përgatitni një filxhan kapuçino duke derdhur qumështin e shkumëzuar në një filxhan me kafe espresso.

Shënim: gjatë gjenerimit të avullit, doreza duhet të jetë vendosur në vendin e saj.

Metoda e përgatitjes:

1. Së pari, përgatitni një espresso në një enë me madhësi të mjaftueshme në përputhje me seksionin „Përgatitja e një espresso kafeje”, sigurohuni që butoni i avullit të jetë në pozicionin „O”.

2. Shtypni butonin kafe / avull “” në pozicionin e poshtë, prisi që indikator (i verdhë) i avullit të ndizet.

3. Mbush një kavanoz me rreth 100 gr qumësht për secilin kapuçino që ju do të bëni. Ne ju rekomandojmë të përdorni qumësht jo i rrahur (jo i ngrohtë) i ftohur në frigorifer.



4. Për të arritur një rezultat qumësht më i mirë i shkumëzuar, ju rekomandojmë ta lini butonin e avullit në pozicionin e hapur për afërsisht 15 sekonda, pasi avulli i parë përmban shumë ujë dhe pastaj shtypni butonin në pozicionin «O» dhe vazhdoni me hapin tjetër.

5. Zhytni pipën e avullit në qumësht rreth dy centimetra, pastaj kthejeni çelësin e kontrollit të avullit ngadalë në drejtim të kundërt të akrepave të orës, avulli do të fillojë të dalë nga pipa. Shkumëzoni qumështin duke lëvizur enën në rreth dhe lart e poshtë.

Shënim: Asnjëherë mos prekni pipën e avullit gjatë daljen e avullit dhe kujdesuni që të mos të digjeni.

Shënim: Asnjëherë mos e ktheni butonin me avull shpejt pasi avulli do të grumbullohet shpejt për një kohë të shkurtër, gjë që mund të rrisë rrezikun e shpërthimit.

Kur arrihet shkuma e kërkuar, mund ta rrotulloni butonin e avullit në «O».

Çdo herë pas shkumëzimit e qumështit, ndiqni hapat e mëposhtëm për të shmangur bilokimin e pipës së avullit: vendosni një enë të zbrazët të përshtatshme nën pipën e avullit, pastaj kyçni butonin e avullit dhe shtypni butonin për kontrollin e avullit “” në pozicion poshtë. Pompë do të fillojë të pompojë ujë, pritni që uji të rrjedhë për 30 sekonda, shtyni butonin e kontrollit të pompës “” në pozicionin lart dhe në fund pastroni pipën e avullit me

## AL: MAKINË PËR KAFE ESPRESSO | Instruksione për punën

një sfungjer të lagësht, por kini kujdes që të mos digjeni vetë!

Shtypni dhe lëshoni butonin On / Off "  " për të shkyçur ushqimin elektrik.

Derdhni qumështin e shkumëzuar në expresson e përgatitur. Kapuçinoja është gati. Gjithashtu nëse dëshironi ëmbëlsoni shkumën me pak pluhur kakao.

Shënim: Kryeni hapat e mëposhtëm nëse pipa e avullit bllokohet: së pari kthejeni çelësin e avullit në «O» dhe prisni që aparati kafes të ftohet për rreth gjysmë ore. Pastaj përdorni një gjilpërë rreth 1 mm në diametër dhe pastroni pipën disa herë. Në fund, shtypni butonin kafe / avull "  " dhe kyçni butonin e avullit për të kontrolluar nëse aparati mund të lëshojë avull normalisht kur ndizet kontrolluesi i avullit (i verdhë). Kontaktoni departamentin e shërbimit nëse pajisja nuk mund të prodhojë avull pasi të keni ndjekur procedurën e mësipërme.

### SHKUMËZIMI I QUMËSHIT/GJENERIMI I AVULLIT PËR NGROHJEN E LËNGJEVE



Pipa e avullit mund të përdoret vetëm për shkumëzimin me avull ose për të përgatitur pije të nxehta, të tilla si çokollatë e nxehtë, ujë ose çaj.

### MËNYRA E PËRGATITJES:

Hiqni rezervuarin e lëvizshëm dhe e mbushni me sasinë e dëshiruar të ujit. Niveli i ujit nuk duhet të kalojë shenjën „MAX“ në rezervuar. Pastaj vendosni rezervuarin siç duhet në aparat.



Pastaj kyçni aparatin me ushqimin elektrik.

Shtypni butonin „On / Off“  " për të lëshuar në punë aparat, indikatorin e ushqimit elektrik (i kuq) ndizet.

Shtypni butonin e kontrollit të pompës "  " në pozicionin poshtë, kontrolloni që butoni kafe / avull "  " është në pozicionin lart, pompa do të fillojë të pompojë ujë. Kur uji fillon të rrjedhë, mbyllni pompën menjëherë.

Shtypni butoni kafe / avull "  " në pozicionin poshtë dhe prisni një moment. Aparati fillon të nxehtet dhe drita e treguesit të verdhë ndizet. Kjo do të thotë që ngrohja ka mbaruar.

Zhytni pipën e avullit në lëngun që do të nxehti. Nëse dëshironi të shkumëzoni qumështin, zhytni pipën e avullit rreth 2 centimetra në qumësht. Kthejeni çelësin e avullit në drejtim të kundërt të akrepave të orës për të filluar prodhimin e avullit. Pas arritjes së rezultatit të dëshiruar, mund ta ktheni butonin e avullit në pozicionin «O».

Çdo herë pas shkumëzimit e qumështit, ndiqni hapat e mëposhtëm për të shmangur bllokimin e pipës së avullit: vendosni një enë boshe nën pipën e avullit, pastaj kyçni butonin e avullit dhe shtypni butonin e kontrollit të avullit "  " në pozicionin poshtë. Pompa do të fillojë të pompojë ujë, prisni që uji të rrjedhë për 30 sekonda, shtypni butonin e kontrollit të pompës "  " në pozicionin lart dhe në fund pastroni grykën e avullit me një sfungjer të lagur, por kini kujdes që të mos digjen vetë!

Shtypni dhe lëshoni butonin On / Off "  " për të shkyçur ushqimin elektrik.

Shënim: Kryeni hapat e mëposhtëm nëse pipa e avullit bllokohet: së pari kthejeni çelësin e avullit në «O» dhe prisni që aparati i kafes të ftohet për rreth gjysmë ore. Pastaj përdorni një gjilpërë rreth 1 mm në diametër dhe pastroni grykën disa herë. Në fund shtypni butonin kafe / avull "  " dhe kyçni butonin e avullit për të kontrolluar që aparati mund të lëshojë avull normalisht kur ndizet kontrolluesi i avullit (i verdhë). Kontaktoni departamentin e shërbimit nëse pajisja nuk mund të prodhojë avull pasi të keni ndjekur procedurën e mësipërme.

### FUNKSIONI I SHKYÇJES AUTOMATIKE

Pajisja do të shkyçet automatikisht 25 minuta pasi të keni shtypur butonin e kyçje / shkyçje.

### PASTRIMI DHE MIRËMBAJTJA

1. Shkyçni makinën për kafe nga rrjeti elektrik ushqyes dhe e lëreni të ftohet plotësisht para se



ta pastroni.

2. Pastroni shpesh trupin e makinës për kafe me një sfungjer të lagur. Pastroni rregullisht rezervuarin e ujit, tavën e pikimit dhe vaskën. Pastaj i thani ato.

Shënim: Mos pastroni me preparat pastrues me bazë alkooli ose tretës. Asnjëherë mos zhyt trupin në ujë për ta pastruar.

3. Hiqni dorezën duke e kthyer atë në drejtim të akrepave të orës, hiqni mbetjet e kafesë dhe më pas mund ta pastroni me preparat pastrues. Të paktën duhet ta shpëlani me ujë të pastër. Mos e lani dorezën në makinë larëse enësh.

4. Lani të gjitha shtojcat me ujë dhe thajini plotësisht.

Shënim: Pastroni pajisjen pas çdo përdorimi në mënyrë që të funksionojë siç duhet.

## PASTRIMI NGA NGJTJET MINERALE

1. Për tu siguruar që makina juaj e kafesë do të funksionojë në mënyrë efektive, tubacionet e brendshëm duhet të jenë të pastra dhe për të mos përkeqësuar aromën e kafesë, duhet t'i pastroni mbetjet minerale çdo 1-2 muaj.

2. Mbushni rezervuarin deri në nivelin MAX me ujë dhe preparat për pastrimin e gëlqeres (raporti i ujit dhe i pastruesit gëlqerorë është 4:1), shihni në detaje manualin e udhëzimeve.

Përdorni një pastrues gëlqeror për qëllime shtëpiake, mund të përdorni acid limoni (i disponueshëm në dyqanet për produkte kimike ose për bimë mjekësore), në vend të pastruesve gëlqeror mund të përdorni (një pjesë uji dhe tre pjesë acid citrik).

3. Në përputhje me programin e ngrohjes paraprake, futni dorezën (pa kafe e bluar në të) dhe një kavanoz. Ngrohni ujin sipas «Ngrohje».

4. Shtypni butonin ON / OFF "☺" për të lëshuar aparatin në punë, indikator i ushqimit elektrik (i kuq) do të ndizet, duhet të shtypni butonin e kontrollit të pompës "☺" në pozicionin e poshtëm, sigurohuni që butoni i kafe / avull "☺" është në pozicionin lart. Kur uji do të fillojë të rridhë, mbyllni pompën duke shtypur përsëri butonin e kontrollit të pompës në pozicionin "☺" dhe pritni për një moment derisa makina e kafesë të fillojë të nxehet.

5. Kur indikator për gatishmëri për punë (jeshil) ndizet, kjo tregon se ngrohja ka mbaruar. Me shtypjen e butonit të kontrollit të pompës në pozicionin poshtë "☺" dhe mund të bëni dy gota kafe (rreth 60 ml). Pastaj mbyllni pompën dhe prisni 5 sekonda.

6. Shtypni butonin kafe / avull "☺" në pozicionin poshtë dhe prisni deri sa drita indikator i verdhë të ndizet. Lëshoni që avulli të dalë për 2 minuta dhe pastaj kthejeni butonin për avullin në «O» dhe ndaloni avullin. Shtypni butonin on / off "☺" për të shkyçur pajisjen, lëreni që pastruesi i gëlqeres të qëndrojë të paktën 15 minuta.

7. Lëshoni makinën në punë përsëri dhe përsëritni hapat nga 4 deri në 6 të paktën 3 herë.

8. Pastaj shtypni dhe lëshoni butonin e kafesë / avullit në pozicionin lart "☺" kur treguesi i gjelbër të ndizet, shtypni butonin e kontrollit të pompës në pozicionin "☺" poshtë për të lëshuar ujin së bashku me pastruesin gëlqeror, deri sa të derdhet plotësisht.

9. Pasi të keni "përgatitur kafën" (pa kafe e bluar) me ujë çezme në nivelin MAX, përsëritni hapat nga 4 deri në 6 deri në 3 herë (nuk ka nevojë të prisni 15 minuta në hapin 6). Pastaj lëshoni makinën në punë dhe lejoni që uji të derdhet deri në fund nga rezervuari.

10. Përsëriteni hapin 9 të paktën 3 herë për tu siguruar që tubacionet janë të pastër.

## ZGJIDHJA E PROBLEMEVE

Simptomat	Shkaku	Veprimet
Uji rrjedh nga pjesa e poshtme e makinës për kafe.	Ka shumë ujë në tavën e valuarit.	Pastroni tavën e valuarit.
	Makina e kafes nuk funksionon.	Lidhuni me një pikë e autorizuar për riparim.

## AL: MAKINË PËR KAFE ESPRESSO | Instruksione për punën

Uji derdhet nga anëti e filtrit.	Në skajet e filtrit ka kafë e bluar.	Ë hiqni atë.
Në kafënë exspresso ndihet shijen e acidit (uthullit).	Nuk është pastruar siç duhet pas pastrimit të mbetjeve të gëlqeres.	Pastroni aparatit e kafesë siç përshkruhet në «përdorimin e parë» disa herë.
	Kafeja e bluar është ruajtur në një vend të nxehtë me lagështi për një kohë të gjatë. Kafeja është e keqe.	Përdorni kafë e bluar freskët ose ruani kafën e papërdorur në një vend të freskët dhe të thatë. Pasi të keni hapur paketën e bluar të kafesë, e mbylleni fort dhe ruajeni në frigorifer për ruajtje më të mirë.
Makina e kafes nuk punon.	Spina nuk është e kyçur mirë në kontaktin elektrik.	Vendosni fort prizën e kabllos së energjisë në prizën e murit. Nëse aparati ende nuk funksionon, kontaktoni një strukturë të autorizuar të shërbimit.
Qumështi nuk shkumëzohet mirë.	Indikatori i avullit nuk është ndezur.	Vetëm pasi të ndizet indikatori i avullit, avulli mund të përdoret për shkumë.
	Ena është shumë e madhe ose forma e saj nuk është e përshtatshme.	Përdorni një gotë të lartë dhe e ngushtë.
	Keni përdorur qumësht të rrahur.	Përdorni qumësht jo i rrahur ose i rrahur pak.

Mos u përpiqni ta rregulloni vetë pajisjen nëse nuk zbulohet shkaku i gabimit. Më mirë kontaktoni me një qendër të certifikuar shërbimi.

Largimi i sigurt i aparatit për të mbrojtur mjedisin



### ПРОИЗВОДИТЕЛ И ВНОСИТЕЛ:

Кетен ООД; ЕИК: BG123670208; София, п.к. 1836, бул. Владимир Вазов № 39, ет. 7;  
Телефон: +359 2 8691023; Факс: +359 2 8691025; e-mail: sales@keten.bg; www.keten.bg

### MANUFACTURER AND IMPORTER:

Keten LTD.; VAT: BG123670208; fl. 7, 39 Vladimir Vazov blvd., 1836, Sofia, Bulgaria  
Phone: +359 2 8691023; Fax: +359 2 8691025; e-mail: sales@keten.bg; www.keten.bg



**EN:** The symbol means that the product should not be disposed of with household waste in order to avoid environmental contamination and human injury. Take the appliance to a specialist recycling center for electrical appliances. / **DE:** Dieses Symbol bedeutet, dass das Produkt nicht mit dem Hausmüll entsorgt werden darf, um Umweltverschmutzung und Verletzungen zu vermeiden. Bringen Sie das Gerät zu einem spezialisierten Recyclingzentrum für Elektrogeräte. / **FR:** Le symbole signifie que le produit ne doit pas être jeté avec les ordures ménagères afin d'éviter la contamination de l'environnement et des blessures humaines. Apportez l'appareil à un centre de recyclage spécialisé pour les appareils électriques. / **BG:** Този символ означава, че продукта не трябва да се изхвърля заедно с останалите битови отпадъци, за да се избегне замърсяване на околната среда и нараняване на хора. Отнесете уреда в специализиран пункт за рециклиране на електроуреди. / **RO:** Acest simbol indică faptul, că produsul nu trebuie aruncat împreună cu deșeurile menajere pentru a fi evitată poluarea mediului și afectarea sănătății umane. Duceți aparatul la un centru specializat de colectare a aparatelor electrocasnice pentru a fi predate spre reciclare. / **RS:** Ovaj simbol pokazuje da proizvod se ne sme odlagati zajedno sa običnim kućnim otpadom, kako bi se izbeglo zagađenje životne sredine i ozledu na ljudima. Odnosite aparat u specijalizovanim mestima za reciklažu električnih aparata. / **MK:** Овој симбол означува дека производот не треба да се фрла како отпад од домаќинство за да се избегне загадување на животната средина и телесни повреди. Однесете го апаратот во специјализиран центар за рециклирање на електрични уреди. / **GR:** Αυτό το σύμβολο σημαίνει ότι το προϊόν δεν θα πρέπει να απορρίπτεται μαζί με άλλα οικιακά απορρίμματα για να αποφευχθεί η μόλυνση του περιβάλλοντος και ο τραυματισμός ανθρώπων. Πηγαίνετε τη συσκευή σε ειδικό κέντρο ανακύκλωσης ηλεκτρικών συσκευών. / **AL:** Ky simbol do të thotë se produkti nuk duhet të hidhet me mbeturina të tjera shtëpiake për të shmangur ndotjen e mjedisit dhe lëndimin e njerëzve. Shpini aparatin në një qendër të riciklimit të specializuar për aparate elektrike.