

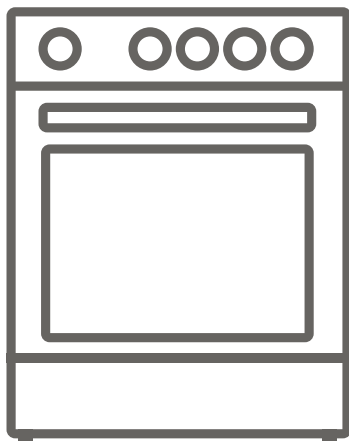

**BG** Свободностояща печка/ръководство за потребителя

**1004276**

**Голяма готварска печка VOX CHT 6205B**







**CHT6000W  
CHT6205IX  
CHT6105S  
CHT6205B**

**Благодаря Ви, че закупихте този продукт.**

Това ръководство за потребителя съдържа важна информация за безопасността и инструкции относно работата и поддръжката на Вашия уред.

Моля, отделете време да прочетете това ръководство за потребителя, преди да използвате уреда си и го запазете за бъдещи справки.

Икона	Тип	Значение
	<b>ПРЕДУПРЕЖДЕНИЕ</b>	Риск от сериозно нараняване или смърт
	<b>ОПАСНОСТ ОТ ТОКОВ УДАР</b>	Риск от високо напрежение
	<b>ПОЖАР</b>	Предупреждение; Риск от пожар/запалими материали
	<b>ВНИМАНИЕ</b>	Риск от нараняване или повреждане на имуществото
	<b>ВАЖНО / ЗАБЕЛЕЖКА</b>	Правилна работа със системата

# СЪДЪРЖАНИЕ

1.ИНСТРУКЦИИ ЗА БЕЗОПАСНОСТ .....	3
1.1 Общи правила за безопасност .....	3
1.2 Предупреждения при монтаж .....	6
1.3 По време на употреба .....	7
1.4 По време на почистването и поддръжката .....	9
2.Монтаж и подготовка за използване .....	10
2.1 Инструкции за монтажника .....	10
2.2 Електрическо свързване и безопасност .....	11
2.3 Комплект срещу наклоняване .....	12
2.4 Настройка на крачетата .....	12
3.ХАРАКТЕРИСТИКИ НА ПРОДУКТА.....	13
4.ИЗПОЛЗВАНЕ НА ПРОДУКТА .....	14
4.1 Бутони за управление на плота .....	14
4.2 Бутони за управление на фурната .....	15
4.3 Таблица за готвене .....	16
4.4 Използване на механичния таймер.....	17
4.5 Аксесоари .....	17
5.ПОЧИСТВАНЕ И ПОДДРЪЖКА.....	19
5.1 Почистване.....	19
5.2 Поддръжка.....	21
6.ОТСТРАНЯВАНЕ НА НЕИЗПРАВНОСТИ И ТРАНСПОРТИРАНЕ .....	22
6.1 Отстраняване на неизправности.....	22
6.2 Транспортиране .....	22
7. ТЕХНИЧЕСКИ СПЕЦИФИКАЦИИ .....	23
7.1 Енергиен клас.....	23



# 1. ИНСТРУКЦИИ ЗА БЕЗОПАСНОСТ

- Внимателно прочетете всички инструкции, преди да използвате уреда и ги съхранявайте на удобно място за справка, когато е необходимо.
- Това ръководство е подготвено за повече от един модел, поради което Вашият уред може да не притежава някои от описаните в него функции. Поради тази причина е важно да обърнете специално внимание на всички изображения, докато четете ръководството за експлоатация.

## 1.1 Общи правила за безопасност

- Този уред може да се използва от деца над 8 годишна възраст, хора с физически, слухови или умствени затруднения, както и от хора с липса на опит или познания, ако е осигурен контрол или им е предоставена информация относно опасностите. Децата не трябва да си играят с уреда. Почистването и поддръжката не трябва да се извършват от деца, оставени без надзор.

 **ПРЕДУПРЕЖДЕНИЕ:** Уредът и достъпните му части се нагорещават по време на работа. Избягвайте докосването на нагревателните елементи. Дръжте децата под възраст под 8 години далеч от уреда, освен ако не са под непрекъснат надзор.

  **ПРЕДУПРЕЖДЕНИЕ:** Небрежно готвене, при което върху печката попада мазнина или масло, може да бъде опасно и да причини пожар. НИКОГА не се опитвайте да гасят такъв пожар с вода, а изключете уреда и покрийте пламъка с капак или противопожарно одеяло.

 **ВНИМАНИЕ:** Процесът на готвене трябва да се наблюдава. При готвене за кратко време процесът

трябва да се наблюдава постоянно.

 **ПРЕДУПРЕЖДЕНИЕ:** Опасност от пожар: не съхранявайте нищо върху повърхността за готвене.

 **ПРЕДУПРЕЖДЕНИЕ:** Ако повърхността е напукана, изключете уреда, за да избегнете токов удар.

- За модели, които включват капак на плота, преди почистването е необходимо да се почисти мръсотията от капака и да се остави печката да се охлади преди затваряне на капака.
- Не използвайте уреда с външен таймер или отделна система с дистанционно управление.

 **ПРЕДУПРЕЖДЕНИЕ:**

Поставете стабилизиращите скоби, за да предотвратите преобръщането на уреда.

(За подробна информация вижте инструкцията за комплекта срещу наклоняване.)



- По време на работа уредът ще се нагрее. Внимавайте да не докосвате горещите части на фурната.
- Дръжките могат да се нагорещят след кратък период на употреба.
- Не използвайте груби абразивни почистващи препарати или тел за почистване на повърхностите на фурната. Те могат да надраскат повърхностите, което може да доведе до счупване на стъклото на вратата или до увреждане на повърхностите.
- Никога не използвайте пароструйки или водоструйки за почистване на уреда.

 **ПРЕДУПРЕЖДЕНИЕ:** За да избегнете

възможността от електрически удари, уверете се, че уредът е изключен, преди да смените лампата.

 **ВНИМАНИЕ:** Достъпните части могат да се нагорещят по време на готвене или печене. Дръжте малките деца далеч от уреда, когато той се използва.

- Вашият уред се произвежда в съответствие с всички приложими местни и международни стандарти и разпоредби.
- Поддръжката и ремонтът трябва да се извършват само от упълномощени сервизни техници. Монтажът и ремонтът, извършвани от неоторизирани техници, може да са опасни. Не променяйте и не модифицирайте спецификациите на уреда по никакъв начин. Неподходящите защиты на плотовете могат да причинят инциденти.
- Преди да свържете уреда се уверете, че условията за поставяне на уреда (вид на газта и налягане или електрическото напрежение и честота) и спецификациите на уреда са съвместими. Спецификациите на уреда са посочени на етикета.

 **ВНИМАНИЕ:** Този уред е предназначен само за готвене на храна и е предназначен само за вътрешна домашна употреба. Не трябва да се използва за никакви други цели или в друго приложение, например за некомерсиална употреба, в търговска среда или за отопление на помещение.

- Не използвайте дръжките на вратите на фурната, за да повдигнете или преместите уреда.
- Всички възможни мерки са взети, за да се гарантира вашата безопасност. Тъй като

стъклото може да се счупи, трябва да се внимава по време на почистването, за да се избегне надраскване. Избягвайте да удряте или да почуквате стъклото с аксесоари.

- Уверете се, че захранващият кабел не е захванат или повреден по време на монтажа. Ако захранващият кабел е повреден, то той трябва да се замени от производителя, оторизиран сервиз или квалифицирани техници, за да избегнете опасности.
- Не позволявайте на децата да се качват върху вратата на фурната или да седнат на нея, докато е отворена.
- Моля, дръжте децата и животните далеч от този уред.

## **1.2 Предупреждения при монтаж**

- Не работете с уреда, преди да бъде изцяло монтиран.
- Уредът трябва да бъде монтиран от оторизиран техник. Производителят не носи отговорност за повреди, които могат да бъдат причинени от неправилно поставяне и монтиране от неоторизирани хора.
- при разопаковането на уреда се уверете, че той не е повреден по време на транспортирането. В случай на дефект, не използвайте уреда и незабавно се свържете с квалифициран сервизен агент. Материалите, използвани за опаковане (найлон, телбод, стиропор и др.) могат да бъдат вредни за децата и те трябва да бъдат събрани и изхвърлени незабавно.
- Защитете уреда от атмосферните влияния. Не го излагайте на слънце, дъжд, сняг, прах или

прекомерна влажност.

- Материалите около уреда (т.е. шкафовете) трябва да могат да издържат на минимална температура от 100 ° С.
- За да се избегне прегряване, уредът не трябва да се монтира зад декоративна врата.

### 1.3 По време на употреба

- Когато за пръв път използвате фурната, може да усетите лека миризма. Това е напълно нормално и се дължи на изолационните материали на нагревателните елементи. Предлагаме ви, преди да използвате фурната си за първи път, да я оставите празна и да я включите на максимална температура за 45 минути. Уверете се, че околната среда, в която е инсталиран продуктът, е добре вентилирана.
- Внимателно отваряйте вратата на фурната по време на или след готвене. Горещата пара от фурната може да причини изгаряния.
- Не поставяйте горими или запалими материали в или близо до уреда, когато той работи.
- Винаги използвайте ръкавици за фурната, за да изваждате и сменяте храната във фурната.
- Не обвивайте фурната с алуминиево фолио при никакви обстоятелства, тъй като може да прегрее.
- Не поставяйте чинии или тави за печене директно върху основата на фурната докато готвите. Основата става много гореща и може да причини повреда на продукта.



Не оставяйте печката без надзор при готвене с твърди или течни масла. Те могат да се запалят при екстремни условия на нагряване. Никога не



изливайте вода върху пламъците, причинени от масло, вместо това изключете печката и покрийте тенджерата с капака или противопожарно одеяло.

- Винаги поставяйте тенджерите в центъра на зоната за готвене и завъртете дръжките в безопасно положение, така че да не могат да бъдат удряни.
- Ако продуктът няма да бъде използван за продължителен период от време, изключете главния контролен ключ. Изключете газовия клапан, когато газовите уреди не се използват.
- Уверете се, че бутоните за управление на уреда винаги са в позиция “0” (стоп), когато уредът не се използва.
- Тавите се накланят при тяхното издърпване. Внимавайте да не изливате или изпускате гореща храна при изваждането ѝ от фурната.
- Не поставяйте нищо върху вратата на фурната, когато е отворена. Това може да доведе до дисбаланс на фурната или да повреди вратата.
- Не поставяйте в чекмеджето тежки или възпламеними предмети (например найлон, пластмасови торби, хартия, плат и др.). Това включва съдове с пластмасови принадлежности (например дръжки).

 **ВНИМАНИЕ:** Вътрешната повърхност на отделението за съхранение може да се нагорещи, когато уредът се използва. Не докосвайте вътрешната повърхност

- Не закачайте кърпи, парцали или дрехи на уреда или дръжките му.

## 1.4 По време на почистването и поддръжката

- Уверете се, че Вашият уред е изключен от електрическата мрежа преди извършване на каквито и да било дейности по почистване или поддръжка.
- Не изваждайте контролните бутони, за да почистите панела за управление.
- За да поддържате ефективността и безопасността на Вашия уред, ви препоръчваме винаги да използвате оригинални резервни части и да се обадите на нашите оторизирани сервизни агенти, когато е необходимо.

### ЕО Декларация за съответствие

 Декларираме, че продуктите ни отговарят на приложимите европейски директиви, решения, регламенти и изискванията, изброени в посочените стандарти.

Този уред е проектиран да се използва само за домашно готвене. Всяка друга употреба (като отопление на стая) е неправилна и опасна.

 Инструкциите за работа се отнасят за различни модели. Възможно е да забележите разлики между тези инструкции и Вашия модел.

## 2. Монтаж и подготовка за използване



**ПРЕДУПРЕЖДЕНИЕ** : Този уред трябва да бъде монтиран от оторизиран сервизен персонал или квалифициран техник съгласно указанията в това ръководство и в съответствие с действащите в момента местни разпоредби.

- Неправилният монтаж може да причини вреда и щети, за които производителят не поема отговорност и гаранцията няма да бъде валидна.
- Преди монтирането се уверете, че условията за поставяне на уреда (напрежение и честота на електрозахранването и/или вида на газта и налягането) и регулирането на уреда са съвместими. Условията за регулиране на уреда са посочени на етикета.
- Трябва да се спазват законите, наредбите, директивите и стандартите, действащи в страната на ползване на уреда (условия за безопасност, подходящо рециклиране в съответствие с наредбите и др.).

### 2.1 Инструкции за монтажника

#### Общи инструкции

- След изваждането на уреда и неговите аксесоари от опаковката, проверете дали уредът не е повреден. Ако подозирате, че има повреда, не го използвайте и незабавно се обърнете към оторизиран сервизен техник или квалифициран техник.
- Уверете се, че в близост няма горими или запалими материали като завеси, масла, плат и др., които могат да се възпламенят.
- Работният плот и мебелите около уреда трябва да са изработени от материали, устойчиви на температури над 100 ° C.
- Уредът не трябва да се монтира директно над съдомиялна машина, хладилник, фризер, пералня или сушилня за дрехи.
- Уредът може да бъде поставен близо до други мебели, при условие че в зоната, където е разположен,

височината на мебелите не надвишава височината на плота.

#### Монтаж на печката

- Ако кухненските мебели са по-високи от плочата за готвене, кухненското обзавеждане трябва да бъде на разстояние най-малко 10 cm от страните на уреда, за да се осигури циркулация на въздуха.
- Ако трябва да се монтира абсорбатор или шкаф над уреда, безопасното между плота и шкафа трябва да бъде както е показано по-долу.

A (mm) шкаф	420
B (mm) аспиратор	650/700
C (mm)	Ширина на продукта
D (mm)	50

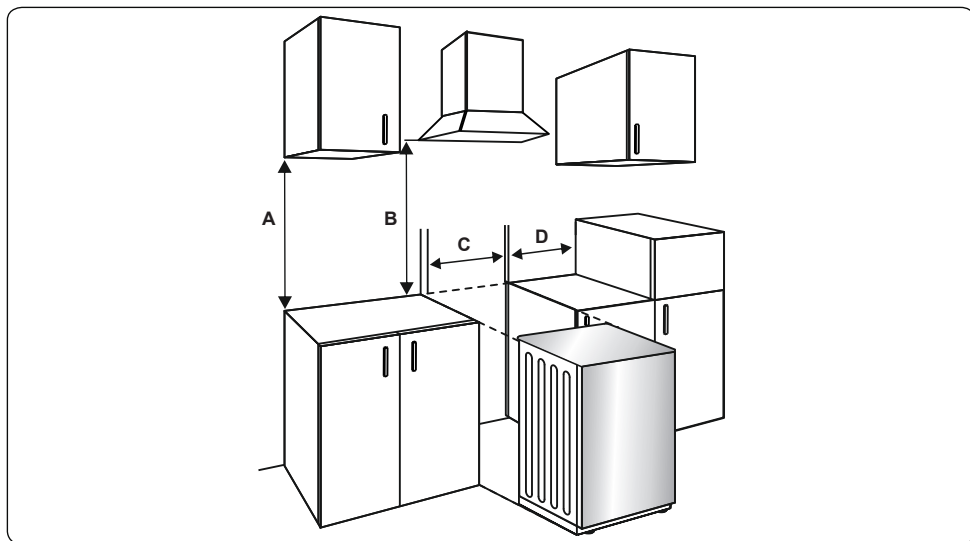

## 2.2 Електрическо свързване и безопасност

### ⚠ ПРЕДУПРЕЖДЕНИЕ:

Електрическото свързване на този уред трябва да се извърши от оторизиран сервиз или квалифициран електротехник, съгласно инструкциите в това ръководство и в съответствие с местните разпоредби.

### ⚠ ПРЕДУПРЕЖДЕНИЕ: УРЕДЪТ ТРЯБВА ДА Е ЗАЗЕМЕН.

- Преди да включите уреда в електрическото захранване, трябва да се провери дали напрежението на уреда (маркирано на идентификационната табелка на уреда) е съобразено с наличното захранващо напрежение, а мрежовото електричество трябва да е в състояние да управлява тока на уреда (също посочен на идентификационната табелка).
- По време на монтажа се уверете, че се използват изолирани кабели. Неправилното свързване може да повреди уреда. Смяната на повредения захранващ кабел трябва да се извърши от квалифициран персонал.
- Не използвайте адаптери, разклонители и/или удължаващи кабели.
- Захранващият кабел трябва да се държи далеч от горещите части на уреда и не трябва да се огъва или сгъва. В противен случай кабелът може да се повреди и а причини късо съединение.
- Ако уредът не е свързан към електрическата мрежа с щепсел, за да се спазват правилата за безопасност, трябва да се използва полюсен разединител (с минимално разстояние между контактите 3 мм).
- Уредът е предназначен за 220-240 V ~ захранване. Ако Вашето захранване е различно, свържете се с упълномощения сервизен персонал или квалифициран електротехник.
- Захранващият кабел (H05VV-F) трябва да е достатъчно дълъг, за да бъде свързан към уреда.
- След като уредът бъде инсталиран, изключващият предпазител трябва да бъде поставен на лесно достъпно място.
- Уверете се, че всички връзки са достатъчно затегнати.
- Фиксирайте захранващия кабел в кабелната скоба, след което затворите капака.

- Свързването на клемната кутия е поставено върху клемната кутия.

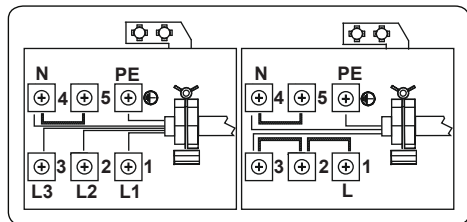

### 2.3 Комплект срещу наклоняване

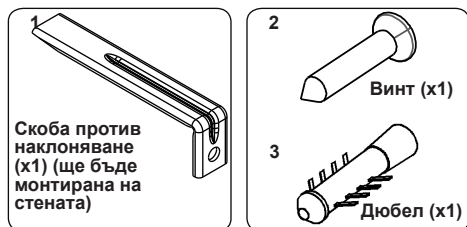

Пликчето за документи съдържа комплект против наклоняване. Закрепете без да затягате скобата против наклоняване (1) към стената с помощта на винта (2) и дюбела (3), следвайки измерванията, показани на фигурата и в таблицата по-долу. Регулирайте височината на скобата срещу наклоняване, така че да застане на една линия с гнездото на печката и затегнете винта. Натиснете уреда към стената, като се уверите, че скобата против наклоняване е в гнездото на задната страна на уреда.

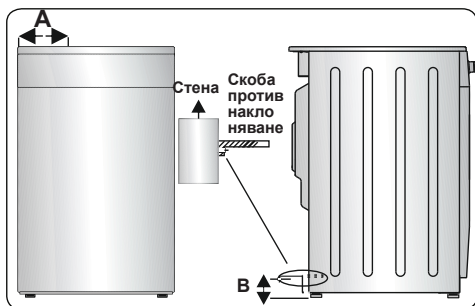

Размери на продукта (ширина X дълбочина X височина) (cm)	A (mm)	B (mm)
60x60x90 (двойна фурна)	297,5	52
50x60x90 (двойна фурна)	247,5	52
90x60x85	430	107
60x60x90	309,5	112
60x60x85	309,5	64
50x60x90	247,5	112
50x60x85	247,5	64
50x50x90	247,5	112
50x50x85	247,5	64

### 2.4 Настройка на крачетата

Продуктът е поставен върху четири регулируеми крачета. За безопасна работа е важно Вашият уред да е правилно балансиран. Преди да започнете да готвите се уверете, че уредът е нивелиран. За да увеличите височината на уреда, завъртете крачетата обратно на часовниковата стрелка. За да намалите височината на уреда, завъртете крачетата по часовниковата стрелка.

Възможно е да повдигнете височината на уреда до 30 mm, регулирайки крачетата. Уредът е тежък и препоръчваме да бъде вдиган от минимум 2 човека. Никога не дърпайте уреда.

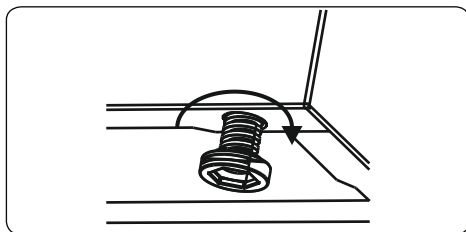

### 3. ХАРАКТЕРИСТИКИ НА ПРОДУКТА



**Важно:** Спецификациите за продукта варират и външният вид на Вашия уред може да се различава от този, показан на фигурите по-долу.

#### Списък на компонентите

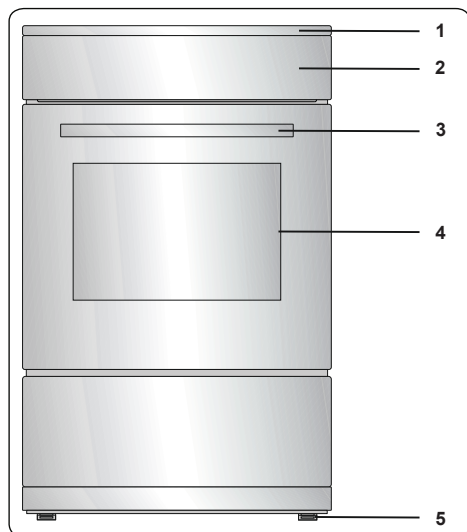

1. Горен плот
2. Панел за управление
3. Дръжка на вратата на фурната
4. Врата на фурната
5. Регулируеми крачета

#### Панел за управление

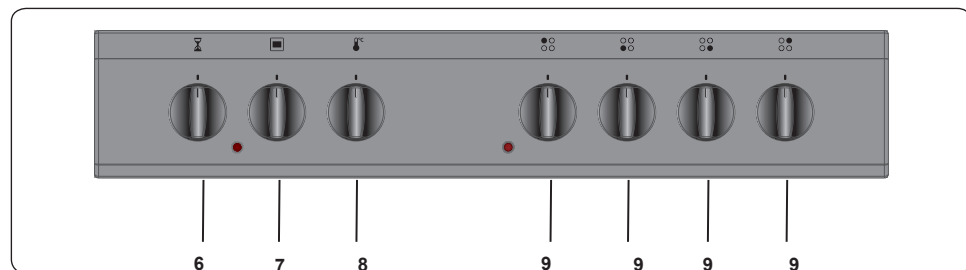

6. Таймер
7. Бутон за управление на функциите на фурната
8. Бутон за термостата на фурната
9. Бутон за управление на плота

## 4. ИЗПОЛЗВАНЕ НА ПРОДУКТА

### 4.1 Бутони за управление на плота

#### Керамичен нагревател

Керамичният нагревател се контролира от 6-позиционен бутон.

Керамичният нагревател се задейства чрез завъртане на контролния бутон до желаната настройка. В близост до всеки контролен бутон има символ, който показва нагревателя, който се управлява от този бутон. Индикаторът за включване/изключване на панела за управление ще покаже дали се използва някой от керамичните нагреватели.

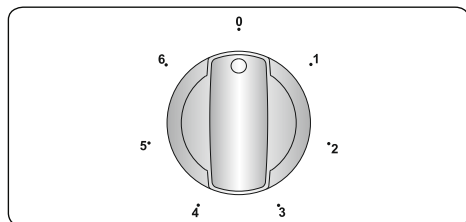

Позиция на бутона	Функция
0	Позиция Off (Изкл.)
1	Поддържаща температура
2-3	Положение за слабо нагриване
4-5-6	Положение за готвене - печене и варене

 **Важно:** Посоката на въртене на бутона може да се различава в зависимост от спецификацията на продукта.

#### Двойни и овални плочи (ако са налични)

Двойните и овални плочи имат две нагревателни зони. За да включите външната зона на двойната/овална нагревателна плоча, завъртете еднократно бутона в позиция ☉. И двете външни зони ще се включат.

За да изключите външната зона на двойната/овална нагревателна плоча, завъртете еднократно бутона в позиция 'Off'. И двете външни зони ще се изключат.

#### Индикатор за остатъчна топлина (ако е налице)

След използване на плочата в стъклокерамичното стъкло остава

топлина, наречена остатъчна топлина. Ако нивото на остатъчната топлина е по-голямо от + 60 ° C, индикаторът за остатъчна топлина ще бъде активен за зоната на готвене, която е над тази температура.

Ако захранването на плочата е изключено, докато индикаторът за остатъчна топлина е включен, предупредителната лампа мига, когато отново се включи захранването. Дисплеят ще мига, докато остатъчната топлина не се понижи или докато не бъде активирана една от зоните за готвене.

#### Съвети

 **Важно:** Когато керамичните нагреватели работят при по-високи температурни настройки, отопляемите зони могат да се видят кагато се включват и изключват. Това се дължи на предпазно устройство, което предотвратява прегряването на стъклото. Това е нормално при високи температури и не причинява повреди на плочата и малко забавяне на времето за готвене.

#### ПРЕДУПРЕЖДЕНИЕ:

- **Никога не работете върху плота за готвене без тенджери.**
- Използвайте само плоски тенджери с достатъчно плътна основа.
- Уверете се, че дъното на тигана е сухо, преди да го поставите на плота.
- Докато зоната за готвене работи, важно е да се уверите, че тиганът е центриран правилно над зоната.
- За да запазите енергията, никога не използвайте тиган с диаметър, различен от този на използваната плоча.

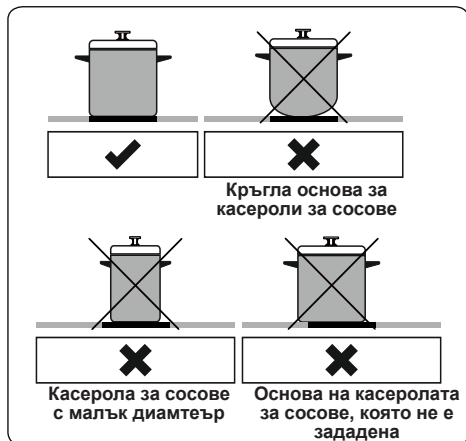

- Не използвайте тигани с груби дъна, тъй като те могат да надраскат стъклената керамична повърхност.
- Ако е възможно, винаги поставяйте капаци на тиганите.
- Температурата на достъпните части може да се повиши, докато уредът работи. Дръжте децата и животните далеч от плота по време на работата и докато същият се охлади напълно след работа.
- Ако забележите пукнатина върху плота, то трябва незабавно да го изключите и същият да се смени от оторизиран сервизен персонал.

## 4.2 Бутони за управление на фурната

### Бутон за управление на функциите на фурната

Завъртете бутона до съответния символ на желаната функция за готвене. За подробности за различните функции вижте “Функции на фурната”.

### Бутон за термостата на фурната

След като изберете функция за готвене, завъртете бутона, за да зададете желаната температура. Индикаторът за термостата на фурната ще светне, когато термостатът е в действие, за да загрее фурната или да поддържа температурата.

## Функции на фурната

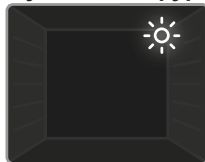

**Лампа на фурната:**  
Ще светне само лампата на фурната. Ще остане включена за времетраенето на функцията за готвене.



**Функция “Размразяване”:**  
Индикаторите на фурната ще се включат и вентилаторът ще започне да работи. За

да използвате функцията за размразяване, поставете замразената храна във фурната на рафта в третото гнездо отдолу. Препоръчваме да поставите тава под храната за размразяване, за да съберете водата, която ще се появи в резултат на топенето на лед. Тази функция няма да готви или пече храната Ви - ще помогне само да я размразява.

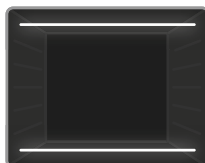

**Функция “Статично готвене”:**

Термостатът на фурната и предупредителните светлини ще светнат, а долните и горните нагревателни

елементи ще започнат да работят. Функцията за статично готвене излъчва топлина, като осигурява равномерно готвене на храната. Идеална е за приготвяне на сладкиши, торти, печена паста, лазаня и пица. Препоръчва се предварително загряване на фурната за 10 минути и най-добре е да използвате само един рафт едновременно с тази функция.



**Функция “Вентилатор”:**

Термостатът на фурната и предупредителните светлини ще се включат и горните и

долните нагревателни елементи и вентилаторът ще започнат да работят. Тази функция е добра за печене на сладкиши. Готвенето се извършва от долните и горните нагревателни елементи във фурната и от вентилатора, който осигурява циркулация на въздуха, което дава леко ефект на гриловане на



храната. Препоръчваме да загреете предварително фурната за около 10 минути.

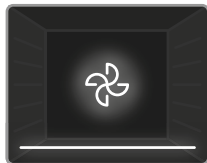

#### **Долно нагриване и функция "Вентилатор":**

Термостатът на фурната и предупредителните светлини ще се

включат и долният нагревателен елемент и вентилаторът ще започнат да работят. Вентилаторът и функцията за долно нагриване са идеални за равномерно печене на храна, като пица, за кратък период от време. Вентилаторът равномерно разпределя топлината на фурната, докато долният нагревателен елемент пече храната. Препоръчваме да загреете предварително фурната за около 10 минути.

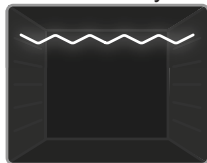

#### **Функция "Грил":**

Термостатът на фурната и предупредителните светлини ще се включат и

нагревателният елемент за гриловане на печката ще започне да работи. Тази функция се използва за гриловане и преличване на храни на горните рафтове на фурната. Леко измийте телената мрежа с масло, за да спрете залепването на храната и поставете храна в центъра на решетката. Винаги поставяйте тава под храната, за да уловите капки олио или мазнина. Препоръчваме да загреете предварително фурната за около 10 минути.

**⚠ Предупреждение:** Когато гриловате, вратата на фурната трябва да се затвори и температурата на фурната трябва да се регулира до 190 °C.

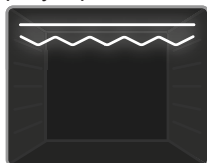

#### **Функция "Бързо гриловане":**

Термостатът на фурната и предупредителните светлини ще светнат, а грилът и горните

нагревателни елементи ще започнат да работят. Тази функция се използва за по-бързо печене и за печене на храна с по-голяма повърхност, например месо. Използвайте горните рафтове на фурната. Леко измийте телената мрежа с

масло, за да спрете залепването на храната и поставете храна в центъра на решетката. Винаги поставяйте тава под храната, за да уловите капки олио или мазнина. Препоръчваме да загреете предварително фурната за около 10 минути.

**⚠ Предупреждение:** Когато гриловате, вратата на фурната трябва да се затвори и температурата на фурната трябва да се регулира до 190 °C.

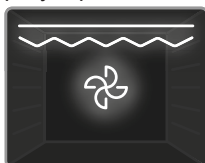

#### **Функция "Двоен грил и вентилатор":**

Термостатът на фурната и предупредителните светлини ще светнат, а грилът, горните

нагревателни елементи и вентилаторът ще започнат да работят. Тази функция се използва за по-бързо гриловане на по-дебела храна и за печене на храна с по-голяма повърхност. И горните нагревателни елементи, и грилът ще се захванат заедно с вентилатора, за да се осигури равномерно готвене. Използвайте горните рафтове на фурната. Леко измийте телената мрежа с масло, за да спрете залепването на храната и поставете храна в центъра на решетката. Винаги поставяйте тава под храната, за да уловите капки олио или мазнина. Препоръчваме да загреете предварително фурната за около 10 минути.

**⚠ Предупреждение:** Когато гриловате, вратата на фурната трябва да се затвори и температурата на фурната трябва да се регулира до 190 °C.

### **4.3 Таблица за готвене**

Функция	Ястия			
Статични	Бутер тесто	1 - 2	170-190	35-45
	Кекс	1 - 2	170-190	30-40
	Бисквити	1 - 2	170-190	30-40
	Задушаване	2	175-200	40-50
	Пиле	1 - 2	200	45-60

Вентилатор	Бутер тесто	1 - 2	170-190	25-35
	Кекс	1 - 2 - 3	150-170	25-35
	Бисквити	1 - 2 - 3	150-170	25-35
	Задушаване	2	175-200	40-50
	Пиле	1 - 2	200	45-60
Печене на грил	Печени кюфтета	4	200	10-15
	Пиле	*	190	50-60
	Пържоли	3 - 4	200	15-25
	Бифтек	4	200	15-25

\*При наличие гответе с шиш за печене на пилешко месо

#### 4.4 Използване на механичния таймер

Описание на функциите	
M	Ръчна работа
0.....100	Работа чрез регулиране на таймера

##### Ръчна работа

Когато завъртите бутона на таймера до положение „M“, ще можете да работите с фурната продължително. Когато завъртите бутона на таймера до положение „0“, фурната няма да работи.

##### Работа чрез регулиране на таймера

Задайте желаното време на готвене, като завъртите бутона на таймера до положение между 0 и 100 минути. Когато таймерът достигне нула, фурната автоматично ще се изключи и ще прозвучи звуково предупреждение.

#### 4.5 Аксесоари

##### Метална решетка EasyFix

Преди първоначална употреба почистете аксесоарите добре с топла вода, почистващ препарат и мека кърпа.

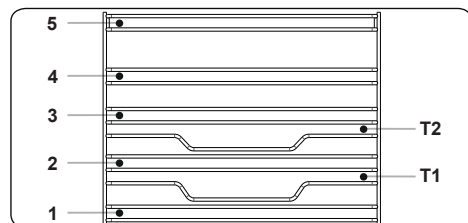

- Поставете този аксесоар на

правилното място във вътрешността на фурната.

- Оставете най-малко 1 см отстояние от капака на вентилатора.
- Бъдете внимателни при изваждане на съдове за готвене и/или аксесоари от фурната. Нагорещените повърхности или храна могат да причинят изгаряния.
- Аксесоарите могат да се деформират от топлината. След като се охладят, техният първоначален външен вид и качества ще бъдат възстановени.
- Тавите и металните решетки могат да бъдат поставяни на всяко от нивата между 1 и 5.
- Телескопичните релси могат да бъдат поставяни на нива T1, T2, 3, 4, 5.
- Ниво 3 се препоръчва при готвене на едно ниво.
- Използването на ниво T2 е препоръчително при готвене на едно ниво с помощта на телескопични релси.
- Решетката за шиш трябва да бъде поставена на ниво 3.
- Ниво T2 служи за поставяне на решетка за шиш с телескопични релси.

\*\*\*\*Аксесоарите могат да се различават в зависимост от закупения модел.

##### Дълбока тава

Дълбоката тава е най-добре да се използва за задушаване.

Поставете тавата в който и да е рафт и я натиснете докрай, за да се уверите, че е поставена правилно.

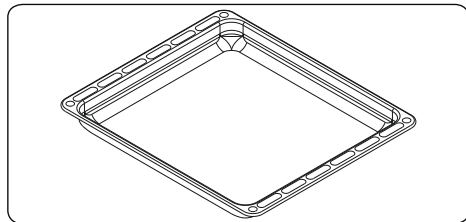

##### Шарнирно чекмедже

Уредът включва чекмедже за съхранение на аксесоари като тави, рафтове, решетки или малки тенджери и тигани.

**!** **ПРЕДУПРЕЖДЕНИЕ:** По време на употреба вътрешната повърхност на чекмеджето може да се нагорещи. Не съхранявайте храна, пластмаси или запалими материали.

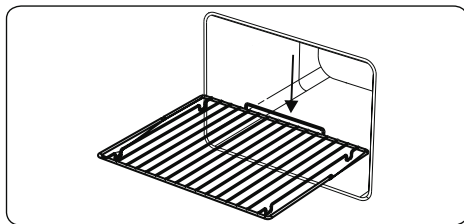
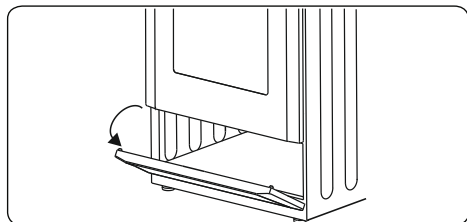

### Плитка тава

Дълбоката тава е най-добре да се използва за печене на сладкиши.

Поставете тавата в който и да е рафт и я натиснете докрай, за да се уверите, че е поставена правилно.

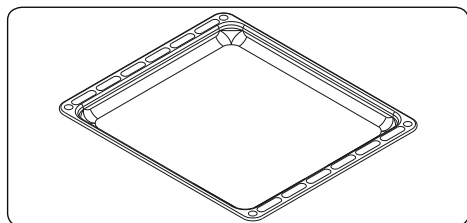

### Решетъчна скара

Решетъчната скара е най-добре да се използва за печене или за обработка на храни в съдове, подходящи за фурна.

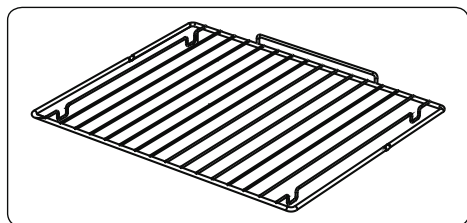

**!** **ПРЕДУПРЕЖДЕНИЕ** Поставете правилно решетката в съответния рафт във фурната и я натиснете докрай.

## 5. ПОЧИСТВАНЕ И ПОДДРЪЖКА

### 5.1 Почистване

**!** **ПРЕДУПРЕЖДЕНИЕ:** Изключете уреда и го охладете, преди да се извърши почистването.

#### Общи инструкции

- Преди да ги използвате, проверете дали почистващите материали са подходящи и препоръчани от производителя.
- Използвайте кремообразни или течни почистващи препарати, които не съдържат частици. Не използвайте каустик (корозивни) кремове, абразивни почистващи прахове, груба вата или твърди инструменти, тъй като те могат да повредят повърхностите на печката.

**!** Не използвайте почистващи препарати, които съдържат частици, тъй като те могат да надраскат стъклените, емайлираните и/или боядисаните части на уреда.

• Ако течностите преливат, незабавно ги почиствайте, за да избегнете повреда на частите.

**!** Не използвайте уреди за почистване с пара за почистване на части на уреда.

#### Почистване на вътрешността на печката

- Вътрешността на емайлираните фурни се почиства най-добре, докато фурната е топла.
- След употреба, избършете фурната с мека кърпа, натопена в сапунена вода. След това избършете фурната отново с мокра кърпа и я изсушете.
- Понякога може да се наложи да използвате течен почистващ материал, за да почистите напълно фурната.

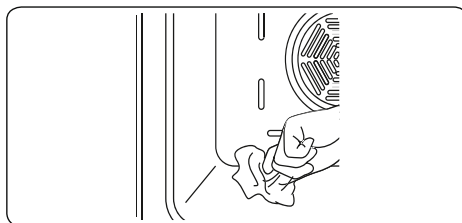

#### Почистване на керамичното стъкло

Керамичното стъкло може да издържи на тежки прибори, но може да се счупи, ако се удари с остър предмет.

**!** **ПРЕДУПРЕЖДЕНИЕ :** Керамични котлони - ако повърхността е напукана, за да избегнете токов удар, изключете уреда и се обадете на сервиз.

• Използвайте кремообразен или течен почистващ препарат, за да почистите виброкерамичното стъкло. След това изплакнете и изсушете стъклото внимателно със суха кърпа.

**!** Не използвайте почистващи материали, предназначени за стомана, тъй като те могат да повредят стъклото.

• Ако се използват вещества с ниска точка на разтапяне в основата или по покритията на съдовете за готвене, те могат да повредят стъклокерамичния плот. Ако върху стъклокерамичния плот падне пластмаса, алуминиево фолио, захар или захарни храни, моля изстържете ги от горещата повърхност възможно най-бързо и най-безопасно. Ако тези вещества се разтопят, могат да увредят стъклокерамичния плот. Когато готвите продукти с голямо съдържание на захар, като сладко, предварително нанесете слой от подходящо защитно средство, ако е възможно.

• Прахът на повърхността трябва да се почисти с влажна кърпа.

• Всяка промяна в цвета на керамичното стъкло няма да повлияе върху структурата или издръжливостта на керамиката и не се дължи на промяна в материала.

Промяната на цвета на керамичното стъкло могат да се дължат на няколко причини:

1. Разлятата храна не е била почистена от повърхността.
2. Използването на неправилна посуда на плата ще доведе до ерозия на повърхността.
3. Използване на грешни керамични материали.

#### Почистване на стъклените части

- Редовно почиствайте стъклените части на уреда.
- Използвайте почистващ препарат за стъкла, за да почистите вътрешната и външната част на стъклените части. След това изплакнете и ги подсушете внимателно със суха кърпа.

#### Почистване на емайлираните части

- Редовно почиствайте емайлираните части на уреда.
- Бършете емайлираните части с мека кърпа, напоена с сапунена вода. След това ги избършете отново с влажна кърпа и ги изсушете.



Не почиствайте емайлираните части, ако са все още горещи след готвенето.



Не оставяйте оцет, кафе, мляко, сол, вода, лимон или доматиен сок върху емайла за дълго време.

#### Почистване на частите от неръждаема стомана (ако има такива)

- Почистиайте периодично частите от неръждаемата стомана на уреда.
- Бършете частите от неръждаема стомана с мека кърпа, напоена само с вода. След това ги изсушете със суха кърпа.



Не почиствайте частите от неръждаема стомана, ако са все още горещи след готвенето.



Не оставяйте оцет, кафе, мляко, сол, вода, лимон или доматиен сок върху частите от неръждаема стомана за дълго време.

#### Почистване на боядисани повърхности (ако е налично)

- Петна от домати, доматиена паста, кетчуп, лимон, производни на масло, мляко, захарни храни, напитки съдържащи захар и кафе трябва да

бъдат почистени незабавно с кърпа потопена в топла вода. Ако тези петна не се почистят и им бъде позволено да засъхнат на повърхностите, върху които са, НЕ трябва да се търкат с твърди предмети (заострени предмети, стоманена и пластмасова почистваща тел, нанаряваща повърхността гъба за почистване на чинии) или почистващи препарати съдържащи високо ниво на алкохол, препарати за отстраняване на петна, обезмаслителни, абразивни химикали. В противен случай може да се образува корозия върху прахово боядисаната повърхност и да се появят петна. Производителят няма да бъде отговорен за каквито и да е повреди причинени от употребата на неподходящи продукти и методи на почистване.

#### Сваляне на вратата на фурната

Преди да почистите стъклото на вратата на фурната, трябва да свалите вратата на фурната, както е показано по-долу.

1. Отворете вратата на фурната.

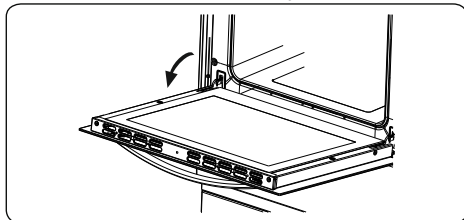

2. Отворете скобата (а) (с помощта на отвертка) до крайно положение.

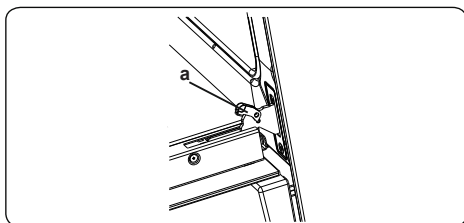

3. Затворете вратата, докато тя почти достигне напълно затвореното положение и извадете вратата, като я издърпате към Вас.

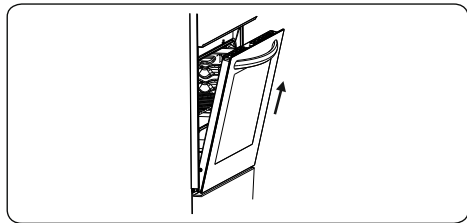

### Отстраняване на теления рафт

За да отстраните телената решетка, дръпнете телената решетка както е показано на фигурата. След като я освободите от скобите (а) я повдигнете нагоре.

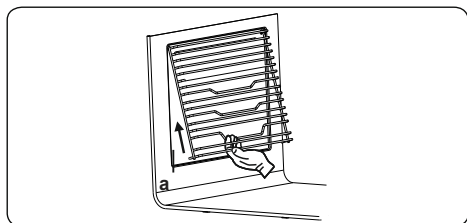

## 5.2 Поддръжка

**!** **ПРЕДУПРЕЖДЕНИЕ:** Поддръжката на този уред трябва да се извършва само от оторизиран сервиз или квалифициран техник.

### Смяна на лампата на фурната

**!** **ПРЕДУПРЕЖДЕНИЕ:** Преди почистване изключете уреда и го оставете да се охлади.

- Извадете стъклената леща, след което извадете крушката.
- Поставете нова крушка (устойчива на 300 °C) на мястото на старата (230 V, 15-25 Watt, тип E14).
- Сменете стъклената леща, фурната Ви е готова за употреба.

**!** Крушката е предназначена специално за употреба в домакински уреди за готвене. Не е подходящ за осветление на стаите в дома.

## 6. ОТСТРАНЯВАНЕ НА НЕИЗПРАВНОСТИ И ТРАНСПОРТИРАНЕ

### 6.1 Отстраняване на неизправности



Ако все още имате проблем с уреда след проверка на тези основни стъпки за отстраняване на неизправности, се свържете с упълномощен сервизен техник или квалифициран техник.

Проблем	Възможна причина	Решение
Котлонът или зоните за готвене не могат да се включат.	Няма електрозахранване.	Проверете домашния предпазител за уреда. Проверете дали има прекъсване на електрозахранването, като опитате да включите други електронни уреди.
Фурната не се включва.	Електрозахранването е изключено.	Проверете дали има захранване. Освен това проверете дали работят другите кухненски уреди.
Няма нагряване или фурната не се затопля.	Бутонът за температура на фурната не е настроен правилно. Вратата на фурната е отворена.	Проверете дали бутонът за управление на температурата на фурната е настроен правилно.
Готвенето е неравномерно във фурната.	Лавиците на фурната са разположени неправилно.	Проверете дали се използва препоръчаната температура и позиция на лавицата. Не отваряйте често вратата освен ако не готвите нещо, което трябва да бъде обърнато. Ако отваряте вратата често, вътрешната температура ще е по-ниска и това може да повлияе на резултата от готвенето.
Осветлението във фурната (ако е налично) не работи.	Изгоряла лампа. Прекъснато или изключено електрозахранване.	Сменете лампата в съответствие с инструкциите. Уверете се, че захранването е включено в стенния контакт.
Вентилаторът на фурната (ако е снабдена с такъв) е шумен.	Лавиците на фурната вибрират.	Проверете дали фурната е нивелирана. Проверете дали лавиците или някакви готварски съдове вибрират или са в контакт със задния панел на фурната.

### 6.2 Транспортиране

Ако е необходимо да транспортирате продукта, използвайте оригиналната опаковка и го носете в оригиналната кутия. Следвайте инструкциите за транспортиране, посочени на опаковката. Залепете всички отделни части към продукта, за да предотвратите повреда по време на транспортиране.

Ако не разполагате с оригиналната опаковка, подгответе кутия за носене така, че уредът и особено външните му повърхности, да са защитени от външни опасности.

## 7. ТЕХНИЧЕСКИ СПЕЦИФИКАЦИИ

### 7.1 Енергиен клас

Марка		
Модел		СНТ6000W СНТ6205IX СНТ6105S СНТ6205B
Вид фурна		ЕЛЕКТРИЧЕСКА
Маса	кг	43,0
Брой кухни		1
Източник на топлина		ЕЛЕКТРИЧЕСКИ
Сила на звука	л	69
Консумация на енергия (електричество) - конвенционален	кWh/цикъл	0,87
Консумация на енергия (електричество) – с вентилатор	кWh/цикъл	0,80
Индекс на енергийна ефективност - конвенционален		103,6
Индекс на енергийна ефективност – с вентилатор		95,3
Енергиен клас		A
Тази фурна отговаря на EN 60350-1		

#### Съвети за енергоспестяване

##### Фурна

- Гответе ястията заедно, ако е възможно.
- Поддържайте кратко време за предварително загръване.
- Не удължавайте времето за готвене.
- Не забравяйте да изключите фурната в края на готвенето.
- Не отваряйте вратичката на фурната по време на периода на готвене.



Марка		
Модел		СНТ6000W СНТ6205IX СНТ6105S СНТ6205B
Вид котлон		ЕЛЕКТРИЧЕСКА
Брой зони за готвене		4
Отоплителна технология – 1		Сияещ
Размер – 1	см	Ø14,5
Консумация на енергия – 1	Wh/кг	192,0
Отоплителна технология – 2		Сияещ
Размер – 2	см	Ø14,5
Консумация на енергия – 2	Wh/кг	192,0
Отоплителна технология – 3		Сияещ
Размер – 3	см	Ø18,0
Консумация на енергия – 3	Wh/кг	192,0
Отоплителна технология – 4		Сияещ
Размер – 4	см	Ø18,0
Консумация на енергия – 4	Wh/кг	192,0
Консумация на енергия на плота	Wh/кг	192,0
Този плот отговаря на ЕН 60350-2		

## Съвети за енергоспестяване

### Котлони

- Използвайте готварски съдове с плоска основа.
- Използвайте съдове за готвене с подходящ размер.
- Използвайте съдове за готвене с капак.
- Намалете до минимум количеството течност или мазнини.
- Когато течността започне да кипи, намалете настройката.