

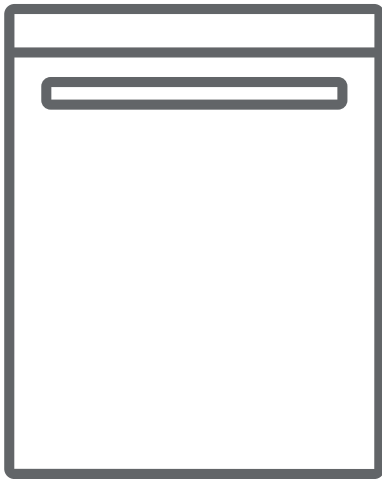

BG Ръководство за потребителя

1004308

Съдомиялна машина VOX LC 4745 E



LC4745E LC4745IXE

СЪДЪРЖАНИЕ

• Технически характеристики.....	4
• Съответствие със стандарти и тестова информация.....	5
Препоръки за безопасност.....	6
• Рециклиране.....	6
• Информация за безопасно използване.....	6
• Препоръки.....	10
• Неща, които не са подходящи за миене.....	11
Инсталиране на машината.....	12
• Позициониране.....	12
• Свързване на водата.....	13
• Маркуч за изх. вода.....	13
• Маркуч за изх. вода.....	14
• Електрическо свързване.....	16
• Разполагане на машината под плот.....	17
• Преди да пуснете машината.....	19
Подготовка на машината за използване.....	19
• Важността на декалцирането на водата.....	19
• Пълнене със сол.....	19
• Тест.....	20
• Регулиране на консумацията на сол.....	20
• Използване на детергенти.....	22
• Пълнене на отделението за детергент.....	22
• Комбиниран детергент.....	22
• Пълнене с препарат за гланц и настройка.....	23

Зареждане на миялната.....	24
• Зареждане на горната кошница	24
• Зареждане.....	24
Описание на програмите.....	27
• Програми	27
Включване на машината и избор на програма.....	28
• Включване на машината.....	30
• Програмиране.....	30
• Смяна на програма.....	30
• Смяна на програма с ресет.....	31
• Изключване на машината.....	31
Профилактика и почистване	32
• Филтри.....	32
• Пръскалки	33
• Филтър на маркуча.....	33
Кодове на грешки и какво да правим в случай на повреда.....	34
Практична и полезна информация.....	36

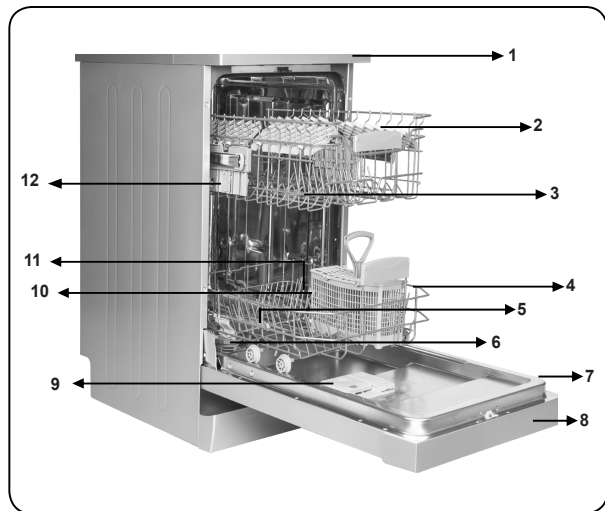

13. Мини активна сушилня:
Тази система гарантира по-добро изсушаване на Вашите съдове.

- | | |
|---------------------------------|--|
| 1. Горна плоскост | 7. Табло |
| 2. Горна кошница с рафтове | 8. Контролен панел |
| 3. Горно рамо с впръскващи дюзи | 9. Контейнер за препарат и гланц |
| 4. Долна кошница | 10. Кошница за вилници, лъжици и ножове |
| 5. Долно рамо с впръскващи дюзи | 11. Капачка на контейнера за сол |
| 6. Филтри | 12. Заклучващ механизъм на горна кошница |

Технически спецификации

Капацитет	сервиз за 10 души
Височина	850 mm
Височина (без плота)	820 mm
Ширина	450 mm
Дълбочина	598 mm
Нетно тегло	33,800 kg
Електрическо захранване	220-240 V, 50 Hz
Обща мощност	1900 W
Подгряваща мощност	1800 W
Мощност на помпата	100 W
Мощност на помпата за източване	30 W
Налягане на захранващия водопровод	0.03 MPa (0,3 bar)- 1 MPa (10 bar)
Ток	10 A

В съответствие със стандартите и тестовите данни / Декларацията за съответствие на ЕС

Този продукт отговаря на изискванията на всички приложими директиви на ЕС със съответните хармонизирани стандарти, които осигуряват за СЕ маркировката.

Важна забележка за потребителя:Обърнете се към следния адрес, за да получите софтуерно копие на настоящото ръководство за потребителя:

"support@star-light.com".В имейла си посочете името на модела и серийния номер (20 знака), които можете да намерите на вратата на уреда.

СЪВЕТИ ЗА БЕЗОПАСНОСТ И ПРЕПОРЪКИ

Рециклиране

- Определени компоненти на машината и нейната опаковка са произведени от рециклирани материали.
- Пластмасовите части са обозначени с международно известни съкращения: (>PE< , >PS< , >POM< , >PP< ,)
- Частите от картон са произведени от рециклирана хартия и трябва да се изхвърлят в контейнери, предназначени за хартиени отпадъци.
- Такива материали не трябва да се изхвърлят в контейнери за отпадъци. Те трябва да се предават в центрове за рециклиране.
- Свържете се съответните центрове, за да получите информация относно методите и пунктовете за изхвърляне.

Информация за безопасност

Когато получите доставената машина

- Проверете дали няма повреди по машината или нейната опаковка. В никакъв случай не стартирайте машината, ако забележите някаква нередност, а се свържете с упълномощен сервиз.
- Отстранете опаковъчните материали, както е показано, и ги изхвърлете в съответствие с правилата.

Точки, на които трябва да обърнете внимание по време на монтажа

- Изберете подходящо, безопасно и равно място, за да монтирате машината.
- Монтирайте и свържете машината в съответствие с

инструкциите.

- Машината трябва да се монтира и поправя само от упълномощен свиз.
- С тази машина трябва да се използват само оригинални резервни части.
- Уверете се, че машината е изключена от щепсела преди монтажа.
- Проверете дали вътрешната електрическа предпазна система е свързана в съответствие с правилата.
- Всички електрически връзка трябва да отговарят на посочените върху табелата с технически данни стойности.
- Обърнете специално внимание на това и проверете дали машината не е поставена върху захранващия кабел.
- Никога не използвайте удължителен кабел или разклонител за свързване. Щепселът трябва да бъде лесно достъпен след монтиране на машината.
- След като монтирате машината на удобно място, първият път я стартирайте незаредена със съдoviee.

Ежедневна употреба

- Машината е за домашни нужди; не я използвайте за други цели.. Промисленото използване на съдомиалната машина води до отмяна на гаранцията.
- Не претоварвайте, не сядайте и не поставяйте предмети върху отворената врата на съдомиалнат машина. Това може да доведе до преобръщане.
- Никога не поставяйте в контейнерите за препарат и изплакване на машината нищо, освен съответните препарати и помощни редства при изплакване, които са произведени специално за тази съдомиална машина. Нашата компания не поема отговорност за щети, които

биха могли да възникнат в машината при подобни случаи.

- Водата в отсека за миене на машината не е подходяща за пиене. Не я пийте!
- Поради риск от експлозия не поставяйте в отделението за измиване на машината разтворени химикали като разтворители.
- Преди измиване на пластмасови изделия в машината проверете дали са устойчиви на топлина.
- Машината може да се използва от навършили 8 години деца и лица с намалени физически, сензорни и умствени възможности или лица с липса на опит и познания, ако бъдат наблюдавани или инструктирани относно използването на уреда по безопасен начин и разбират съответните опасности. Не позволявайте на децата да играят с уреда. Почистването и поддръжката не трябва да се извършват от деца без наблюдение.
- Не поставяйте в машината съдове, които не са подходящи за миене в съдомиялна. Освен това не превишавайте капацитета на кошниците. Нашата компания няма да носи отговорност за възможно появили се драскотини или ръжда по вътрешната рамка на машината в резултат на неправилно движение на кошниците.
- Поради възможност за изблик на гореща вода, вратата на машината не трябва да се отваря при никакви обстоятелства по време на работа на машината. Във всеки случай има обезопасяващи устройства, които спират работата на машината в случай на отваряне на вратата.
- Не оставяйте вратата отворена. В противен случай са възможни инциденти.
- Поставяйте ножовете или други остри предмети в

отделението за прибори с острието надолу.

- При повреда на захванващия кабел, той трябва да се смени от производителя, техен сервизен агент или друго квалифицирано лице, за да се избегнат опасностите..

- Този уред не е предназначен за използване от лица (включително - деца) с намалени физически, сензорни или умствени възможности, или лица с липса на опит и познания, освен ако не са под наблюдение или не са били инструктирани относно използването на уреда от отговорно за тяхната безопасност лице.

- Ако има избрана опция за енергоспестяване, вратата се отваря в края на програмата. Не опитвайте насилствено затваряне на вратата ,за да избенете повреда в автоматичния и механизъм, който работи през първата минута. Вратата трябва да остане отворена за 30 минути, за да има ефективно подсушаване.(при модели със система за автоматично отваряне на вратата)

Предупреждение: Не стойте пред вратата след прозвучаване на сигнала за автоматично отваряне.

За безопасността на вашето дете

- След като отстраните опаковката внимавайте децата да нямат достъп до нея..

- Не позволявайте на децата да играят с машината или да я пускат.

- Не позволявайте на децата контакт с препаратите за почистване и изплакване.

- Пазете децата от машината, когато е отворена, тъй като е възможно по вътрешността ѝ може да има остатъци от почистващи препарати.

- Уверете се, че старата ви машина не представлява опасност за децата. Известни са случаи на заключване на

деца в стари машини. За да избегнете подобна ситуация, счупете клчалката на вратата на старата си машина и отрежете електрическите кабели..

В случай на неправилно функциониране

- Повредите в машината трябва да се отстраняват и ремонтират от квалифицирани лица. Всички ремонти работи, извършвани от други лица, а не упълномощен сервизен персонал , водят до отмяна на гаранцията.
- Преди извършването на какъвто и да е ремонт проверете дали машината е изключена от захранването. Изключете предпазителя или изключете машината от щепсела. Не дърпайте за кабела. Проверете дали сте затворили водопроводния кран.

Препоръки

- За да спестите ток и вода, отстранете едрите остатъци от чиниите преди да ги поставите в машината. Стартирайте машината след като е напълно заредена.
- Използвайте програма за предварително измиване само когато е необходимо.
- Вдлъбнатите съдове, като купи, чаши и кастройни, поставяйте в машинат така ,че да са обърнати надолу.
- Не се препоръчва да миете в съдомиална машина съдове от препоръчваните или в количества, превишаващи указаното.

Неподходящи за миене в съдомиална машина артикули

- Пепелници, поставки за свещници, артикули с политура, боя, химични вещества, вещества от железни сплави;
- Вилици, лъжици и ножове с дървени дръжки или с дръжки от кост, слонова кост или инкрустирани със седеф; залепени артикули или такива, изцапани с абразиви ихимически вещества, съдържащи киселини и основи.
- Пластмасови артикули, които не са топлоустойчиви, медни или поцинковани съдове.
- Алуминиеви или сребърни артикули (могат да се обезцветят или да станат матови).
- Някои фини видове стъкло, порцелан с принтирани орнаменти, които могат да избледнеят още при първото измиване; някои кристали, тъй като губят прозрачността си с времето, лепени прибори, които не са термоустойчиви, чаши от оловен кристал, дъски за рязане и артикули, произведени от системични влакна.
- Абсорбиращи артикули, като гъби или кухненски изтривалки, не са подходящи за съдомиалната машина.

Предупреждение: За в бъдеще проверявайте дали съдовете, които купувате, могат да се мият в съдомиална машина.

ИНСТАЛИРАНЕ НА МАШИНАТА

Разполагане на машината

Когато определяте място за разполагане на машината, го изберете такова, което ви е удобно за поставяне и изваждане на съдовете.

Не разполагайте машината на място, за което се предполага, че температурата може да падне под 0°C.

Преди да поставите машината на място свалете опаковката като следвате написаните на нея инструкции.

Разположете машината в близост до водопроводен кран или тръба за обратна вода. Трябва да планирате разполагането на машината като имате предвид, че един път направени, връзките няма да бъдат променяни.

Не хващайте машината за вратата или панела, за да я местите.

Оставете достатъчно просвет от всички страни на машината, за да можете удобно да я придърпвате и избутвате при почистване.

Проверете дали при позиционирането на машината маркучите за захранване с вода и източване не са прегънати. Проверете още дали машината не е поставена върху електрически кабел.

Регулирайте краката на машината, така че да бъде нивелирана и балансирана- Правилното ѝ положение осигурява безпроблемно отваряне и затваряне на вратата.

В случай че вратата не се затваря добре проверете дали машината стои стабилно върху мястото, на което е

поставена. Ако това не е така, регулирайте посредством крачетата и се уверете, че е в стабилна позиция.

ВиК връзка

Проверете дали вътрешната ви водопроводна инсталация е подходяща за монтирането на съдомиалната машина. Освен това препоръчваме да монтирате филтър на входа на водопроводната инсталация във вашия дом, за да предотвратите всякакви повреди на машината от замърсявания (пясък, глина, ръжда и др.), които случайно могат да бъдат пренесени по водопровода и да избегнете оплаквания от пожълтяване и образуване на отлагания по съдовете след измиване.

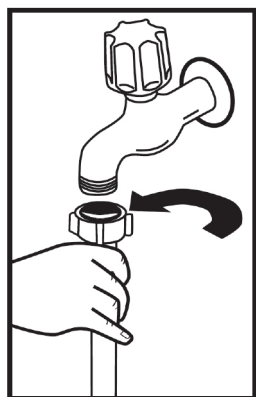

Маркуч за свързване с водопровода

Не използвайте маркуча от старата ви съдомиална машина, ако има такъв. Ако трябва да използвате друг, подълъг, нов маркуч, поснете по него да тече вода известно време преди да го свържете. Свържете входния маркуч за вода директно към водопродонния кран. Налягането на водопроводния кран трябва да бъде минимум 0.03 Мра и максимум 1 Мра. Ако налягането на водата е над 1 Мра, е необходимо да монтирате-клапан за изпускане на налягането.

След свързването кранът трябва да бъде отворен докрай и проверен за течове. За безопасността на машината след всяко миене проверявайте дали сте затворили крана.

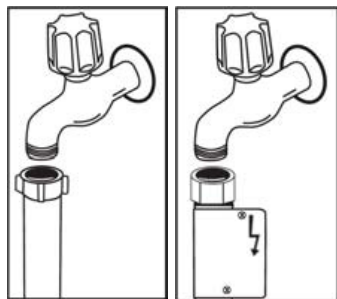

ЗАБЕЛЕЖКА: При някои модели се използва накрайник „Аквастоп“. В такъв случай е налице опасно напрежение. Не режете накрайника „Аквастоп“. Не го прегъвайте или усуквайте.

ВиК връзка:

Забележка, отпечатана върху входящия маркуч за вода!
Ако моделите са отбелязани с 25°, температурата на водата може да бъде максимум 25 °C (студена вода).

За всички останали модели:

Предпочита се студена вода; гореща вода максимална температура 60 °C

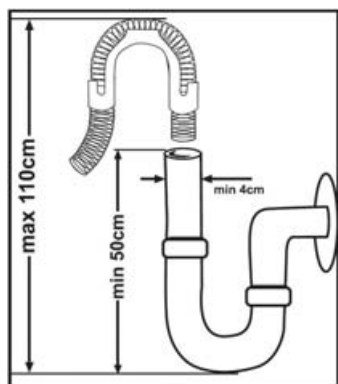

Маркуч за източване на водата

Маркучът за източване на водата може да се свърже директно към отвора на канализацията или към сифона на мивката. Използвайки специално огъната тръба (ако има такава), водата може да бъде източвана директно в мивката през огъната тръба, закачена на края на мивката. Тази връзка трябва да бъде минимум 50 cm и максимум 110 cm от повърхността на пода.

Предупреждение: Когато се използва отходен маркуч, по-дълъг от 4 м, е възможно съдовете да останат мръсни. В този случай нашата компания не носи отговорност.

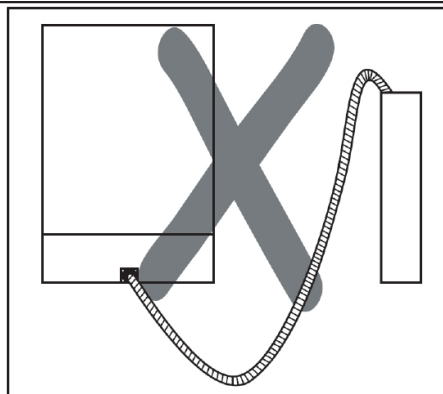
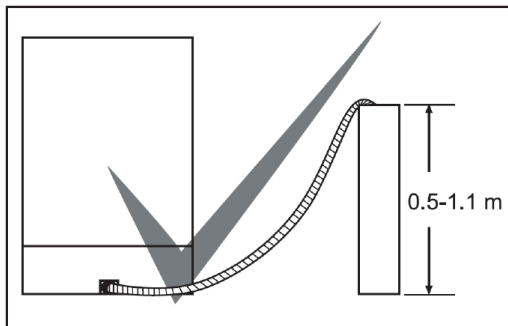

Свързване на електричеството

Заземеният щепсел на съдомиалната машина трябва да бъде свързан към заземен контакт с подходящ волтаж и ток. Ако няма заземяване, е необходимо да се осигури от компетентен електротехник. При включване без заземяване нашата компания не носи отговорност за вероятни щети.

Контактът на този уред може да включва в себе си 13А предпазител, в зависимост от целевата държава.

(Великобритания, например) (Например за Великобритания, Саудитска Арабия)

Машината може да работи с напрежение 220-240 V. Ако захранващото напрежение е 110 V, свържете трансформатор 110/220 V и 3000 W помежду им. Машината не трябва да се включва в мрежата по време на разполагането.

Винаги използвайте доставения с машината изолиран щепсел.

Работата при по-ниско напрежение влошава качеството на измиване.

Електрическият кабел към машината трябва да бъде сменян само от упълномощен сервиз или квалифициран електротехник. Неспазването може да доведе до инциденти.

С оглед на безопасността изключвайте машината от контакта всеки път щом приключите работа с нея.

За да избегнете токов удар, никога не изваждайте щепсела с мокри ръце.

При изключване от мрежата винаги дърпайте щепсела. Никога не изваждайте щепсела като дърпате кабела.

Вграждане на машината

Ако решите да вградите машината под плот, проверете преди това дали има достатъчно място под плота и дали осъществяването на необходимите връзки го позволява. **1** Ако решите, че пространството под плота е подходящо за монтаж на съдомиалната машина, отстранете капака ѝ, както е показано на илюстрацията. **2**

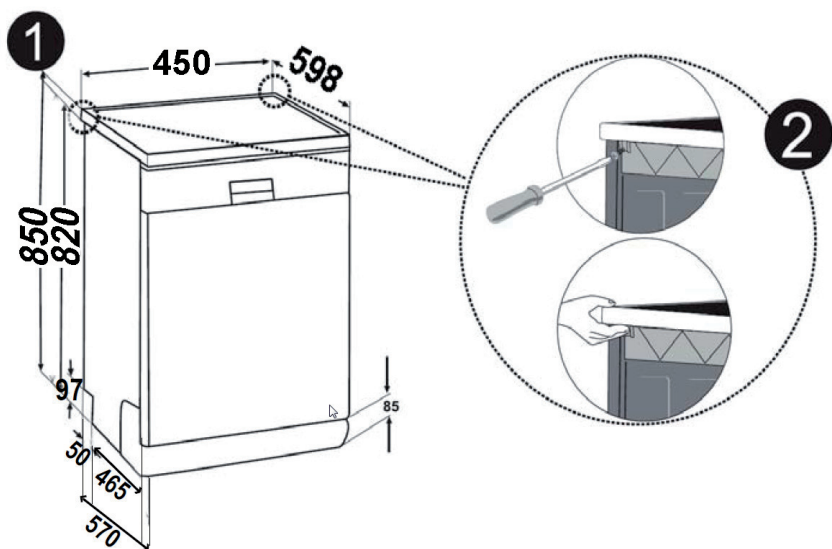

Предупреждение: Частта от стойката, под която ще се постави машината с отстранен горен капак, трябва да е стабилизирана по начин, който не позволява нарушаване на баланса.

За да отстраните работния плот, развийте винтовете, които го придържат и се намират от задната част на машината; след това притиснете предния панел на 1 см от предната страна към задната и повдигнете.

Регулирайте краката на машината според наклона на пода. **3** Монтирайте машината като я притиснете под плота бед дапрегъвате или огъвате маркуците. **4**

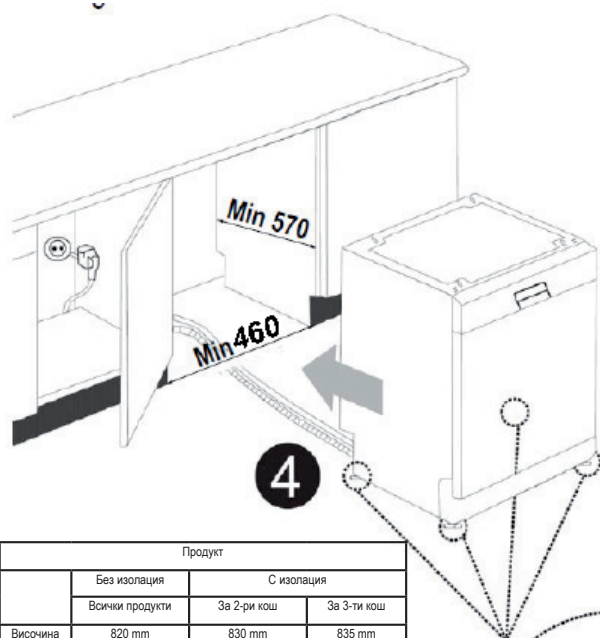

	Продукт		
	Без изолация	С изолация	
	Всички продукти	За 2-ри кош	За 3-ти кош
Височина	820 mm	830 mm	835 mm

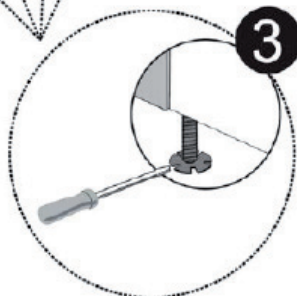

Предупреждение: След свалянето на капака на машината, тя трябва да се разположи в затворено пространство с показаните на фигурата размери.

АКО Е ПОДХОДЯЩО

Преди да използвате машината за първи път

- Проверете дали електрическите и водните спецификации съответстват на стойностите, посочени в инструкциите.
- Махнете всички опаковъчни материали, които се намират във вътрешността на уреда.
- Настройте омекотителя за вода.
- Прибавете 1 кг соли в отделението за соли и долейте вода до ръба
- Напълнете отделението с препаратата за плакнене

Приготвяне на машината за употреба

Значението на декалциране на водата

За по-добри резултати при миене, машината се нуждае от мека вода, с по-малко съдържание на калций. В противен случай ще останат натрупвания от котлен камък по вътрешността на машината. Това ще се отрази негативно на качеството на работата на машината. Когато водата минава през системата за омекотяване, йоните, формирайки твърдостта на водата, се премахват и по този начин се подобряват качествата ѝ за миене. В зависимост от нивото на твърдост на постъпващата вода, йоните се акумулират в омекотителната система, което означава, че тя трябва да бъде освежавана периодично след всяко миене. За тази цел се използват солите.

Пълнене със соли

Използвайте соли, които са специално предназначени за употреба в съдомиялни

машини. Махнете долната кошница и отворете капачето на отделението за соли (завъртете по посока обратна на часовниковата стрелка). **1 2**

Ако зареждате миялната машина за първи път със сол: Първо: Напълнете контейнера с вода **3** до горе; Второ: поставете фунията **4** на съдомиялната в дап

атак сол (предназначена за **интегрирани машини**!); Трето: Затворете капачката на контейнера. Ако лампичката на контролния панел, индикираща ниско ниво на соли светне, поставете още.

При първоначална употреба напълнете отделението за соли само с вода.

Ако пуснете таблетки в отделението за соли, не пълнете цялото отделение. Препоръчваме ви да използвате смлени соли или такива на прах.





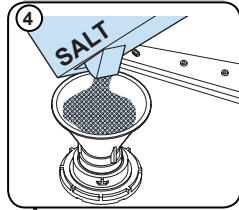
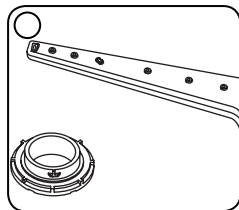
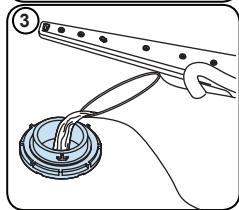
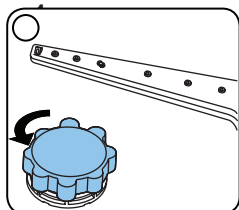







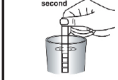









Не поставяйте трапезна сол в машината си. При това положение функцията на отделението за омекотяване ще стане неефективна след време. Когато стартирате машината, отделението за соли ще бъде напълнено с вода. Поради тази причина сложете солите преди да сте стартирали машината.

По този начин преливащите соли се почистват директно при миене. Ако няма да миете съдове веднага след като сте поставили солите, хубаво е да стартирате машината и да направите една къса програма, за да се предотвратят възможни щети (за да се предотврати корозията) поради наличието на соли, които са извън леглото си



Тестова лентичка

Ефикасността на измиване на уреда зависи от мекотата на водата за измиване. Затова уредът има система за намаляване на твърдостта на течащата вода. Ефикасността на измиване ще е по-голяма ако системата е настроена правилно. Измерете твърдостта на течащата вода като използвате тест лентата (ако е налична) за да настроите системата.

Отворете тестова лентичка.	Наливайте вода от чешмата за 1 минута.	Задръжте тестовата лентичка под водата за 1 секунда.	Разклатете лентичката след като я извадите от водата.	Изчакайте 1 минута.	Настройте нивото на твърдост на уреда според резултата от тестовата лентичка.																		
					<table border="1"> <tr> <td>Ниво 1</td> <td></td> <td>Без варовик</td> </tr> <tr> <td>Ниво 2</td> <td></td> <td>Много ниско съдържание на варовик</td> </tr> <tr> <td>Ниво 3</td> <td></td> <td>Ниско съдържание на варовик</td> </tr> <tr> <td>Ниво 4</td> <td></td> <td>Средно съдържание на варовик</td> </tr> <tr> <td>Ниво 5</td> <td></td> <td>Варовита вода</td> </tr> <tr> <td>Ниво 6</td> <td></td> <td>Високо съдържание на варовик</td> </tr> </table>	Ниво 1		Без варовик	Ниво 2		Много ниско съдържание на варовик	Ниво 3		Ниско съдържание на варовик	Ниво 4		Средно съдържание на варовик	Ниво 5		Варовита вода	Ниво 6		Високо съдържание на варовик
Ниво 1		Без варовик																					
Ниво 2		Много ниско съдържание на варовик																					
Ниво 3		Ниско съдържание на варовик																					
Ниво 4		Средно съдържание на варовик																					
Ниво 5		Варовита вода																					
Ниво 6		Високо съдържание на варовик																					

Регулиране за мекота на водата

Диаграма за регулиране на нивото на твърдост на водата

Степен на твърдост на водата	Германски стандарт за твърдост на водата dH	Френски стандарт за твърдост на водата dF	Британски стандарт за твърдост на водата dH	Индикатор за твърдост на водата
1	0-5	0-9	0-6	На дисплея се показва L1.
2	6-11	10-20	7-14	На дисплея се показва L2.
3	12-17	21-30	15-21	На дисплея се показва L3.
4	18-22	31-40	22-28	На дисплея се показва L4.
5	23-31	41-55	29-39	На дисплея се показва L5.
6ти	32-50	56-90	40-63	На дисплея се показва L6.

Регулирайте настройката за твърдост на водата на машината според посоченото от тестовата лентичка ниво на твърдост.

ЗАБЕЛЕЖКА: Фабричната настройка за твърдост на водата е на ниво 3. Регулирайте настройката за твърдост на водата на машината според посоченото от теста ниво на твърдост.

В съответствие с нивото, определено от тестовата лента, извършете регулиране на вашия уред спрямо твърдостта на водата, както е посочено по-долу.

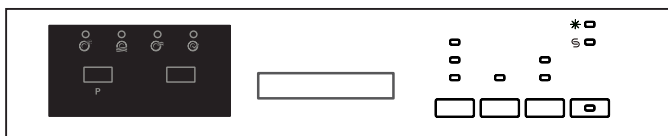

- Когато машината е изключена, натиснете програмния бутон (2).
- Натиснете бутона за вкл./изкл. (1), за да включите машината, и натиснете и задръжте програмния бутон (2) за поне 3 секунди.
- Ако „настройката за твърдост“ бъде разпозната, ще се покаже „SL“ за 2 секунди.
- Освободете програмния бутон (2). Ще се покаже последното зададено ниво.
- Натиснете програмния бутон (2), за да зададете желаното ниво. Нивото на твърдост ще се увеличава при всяко натискане на програмния бутон. Нивото на твърдост ще остане на 1 след 6.
- Можете да натиснете бутона за вкл./изкл.(1), за да спрете захранването на машината и да запазите наскоро избраното ниво на твърдост.

•
ПРЕДУПРЕЖДЕНИЕ: В случай на преместване, регулирането на нивото на твърдост на водата според твърдостта на водата в района, в който се местите, е важно за ефективността на измиването.

Употреба на почистващи препарати

Използвайте почистващи препарати, които са специално разработени за употреба в съдомиялна машина в домашни условия. Можете да намерите различни видове почистващи препарати – под формата на гел, прах или таблетки.

Почистващият препарат трябва да бъде поставен в специалното отделение преди да се стартира машината. Съхранявайте почистващите препарати на хладни и сенчести места; дръжте ги далеч от деца.

Не слагайте повече почистващ препарат, от колкото може да бъде събран в отделението. В противен случай стъклените чаши и съдове може да се одраскат, а препаратът няма да се разтвори добре.

Ако се нуждаете от повече информация за препарата, свържете се директно с производителя на препарата.

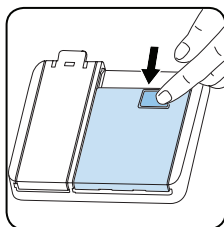

Зареждане на отделението за почистващ препарат

Натиснете ключалката на отделението и го отворете, както е показано на илюстрацията 1. Отделението разполага с чертички, които разделят нивата. Можете да използвате тези линейки, за да дозирате препарата. В цялото отделение

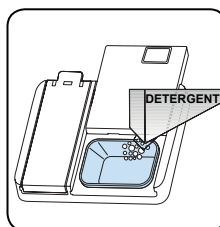

могат да се поберат 40 см³ препарат.

Отворете кутията с препарат и отсипете в голямото отделение 2 25 cm³, ако съдовете са много замърсени или 15 cm³, ако не са толкова замърсени. 2 Ако съдовете са били оставени нечисти за дълъг период от време, ако по тях има останки от засъхнала храна и сте на максималния капацитет на машината, отсипете още 3 5 cm³ препарат в отделението за пред-подготовка (pre-wash).

Може да се наложи да се досипе препарат в зависимост от замърсеността на приборите или твърдостта на водата.

Комбиниран препарат

Производителите на препарати предлагат и комбинирани продукти, наречени “2 в 1”, “3 в 1” или “5 в 1” и т.н.

“2 в 1” препаратите съдържат препарат+соли или препарат за плакнене. Когато употребявате препарати от този вид, проверете спецификациите им.

Другите препарати на таблетки могат да съдържат препарат+препарат за плакнене+соли+ различни други функции.

Общо взето, комбинираните препарати са способни да генерират добри резултати при определени условия на употреба. Такива препарати съдържат фиксирани количества препарат за плакнене и/или соли.

Когато използвате такъв препарат, имайте предвид следните ключови точки

- Винаги проверявайте спецификациите на продукта, който използвате, както и това дали е комбиниран продукт.
- Проверете дали този препарат може да бъде използван при нивото на твърдостта на водата, с която работи машината ви.
- Използвайте инструкциите на гърба на препарата преди да предприемете работа с машината

- Ако тези препарати са във формата на таблетки, никога не поставяйте тези таблетки във вътрешните отделения на машината или в отделението с приборите. Винаги поставяйте таблетките в отделението за препарат или в диспенсъра.
- Препаратите с таблетки могат да постигнат добри резултати при определени условия. Свържете се с производителя, за да разберете по какъв начин е най-добре да ги използвате.
- Когато условията за такива продукти и настройката на машината са подходящи, ще имате възможност да спестите от занижената консумация на соли и препарат за плакнене.
- Свържете се с производителя на препарата 2 в 1 или 3 в 1, които използвате, ако не сте доволни от ефективността на почистване (например: съдовете не са напълно чисти и по тях има остатъци). Гаранцията на съдомиялната машина не покрива оплаквания в резултата на употребата на различните типове препарати.

Препоръчителна употреба: ако искате да достигнете максимално добри резултати при използването на комбинирани препарати, добавете соли и препарат за плакнене в машината си и настройте нивото на твърдост на водата и настройката за препарата за плакнене в най-ниска позиция.



Разтворимостта на препаратите на таблетки, произведени от различни компании може да се променя в зависимост от температурата и времето. По тази причина не се препоръчва използването на такива препарати при кратки програми. Препаратите на прах са по-подходящи за такива програми.

Внимание: Ако в процеса на работа изскочи проблем, който не сте срещали досега, свържете се директно с производителя на препарата.

Когато се откажете от употребата на комбинирани препарати

- Напълнете отделенията за соли и препарат за плакнене
- Настройте нивото на твърдост на водата в най-високата позиция (6) и оставете машината да работи празна.
- Настройте твърдостта на водата
- Нагласете настройките за препарата за плакнене

Поставяне на препарат за блясък и настройки

За да напълните отделението с препарат за изплакване, отворете капачката на отделението за препарат за изплакване. Напълнете отделението с препарат за изплакване до ниво MAX и след това затворете капачката. Внимавайте да не препълните отделението за препарат за изплакване и забършете всички разливи.

За да промените нивото за препарат за изплакване, преди да включите машината, следвайте стъпките по-долу:

- Натиснете и задръжте бутона за програмите.
- Включете машината.
- Задръжте натиснат бутона за програмите, докато „rA“ изчезне от дисплея. Настройката за препарат за блясък следва настройката за твърдост на водата.
- Машината ще покаже последните настройки.
- Настройте нивото, като местите бутона за програмите.
- За да запишете настройката в паметта, изключете машината.
- Фабричната настройка е на ниво „4“.

Ако съдовете не се изсушават добре или по тях има петна, увеличете нивото. Ако върху вашите съдове се образуват сини петна, намалете нивото.

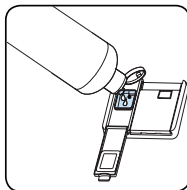
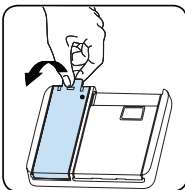

Ниво	Доза за блясък	Индикатор
1	Не се дозира препарат за блясък	На дисплея се показва „r1“.
2	Дозирана е 1 доза	На дисплея се показва „r2“.
3	Дозирани са 2 дози	На дисплея се показва „r3“.
4	Дозирани са 3 дози	На дисплея се показва „r4“.
5	Дозирани са 4 дози	На дисплея се показва „r5“.





Зареждане на машината

Правилното поставяне на съдовете в машината е гаранция за оптимална и ефективна употреба на уреда, както и за пестене на енергия и вода. Има две различни кошници, в които можете да поставите съдовете. В по-долната кошница можете да поставите заоблени и дълбоки съдове като тенджери, капаци, прибори и т.н. Горната кошница е разработена за салатени купи, чинийки за чаени чаши, за торта, чаши ит.н. Когато поставяте издължени чаши опрете ги в стената и ръба на кошницата, а не към околните съдове. Не оставяйте издължените чаши да са опират една в друга, тъй като по този начин не са стабилни и могат да бъдат повредени при миене. Подходящо е да поставите малките части или съдове в средните части на кошниците. Можете да сложите лъжиците сред другите прибори, за да не залепват едни за други. Препоръчваме ви да използвате стойките за прибори, за да постигнете най-добрите резултати. За да избегнете евентуални наранявания, винаги поставяйте съдове с дълги дръжки или остри предмети като ножове за хляб и т.н. с острието надолу или в хоризонтално положение в кошниците.

Предупреждение: Поставете съдовете в машината по такъв начин, че те да не спират въртливото движение на горното и долното въртящо се рамо.

Горна кошница

Рафт за съдове (чинии)

В горната кошница на машината ви има рафт (поставка) за чинии и подобни съдове  . Можете да използвате тези рафтове в отворена или затворена позиция. Когато те са в отворена позиция  можете да поставяте върху тях чаши, а когато са в затворена позиция  можете да поставяте издължени чаши на самата кошница . Можете също така да използвате рафтовете за страничното поставяне на прибори като вилицы, ножове и лъжици.

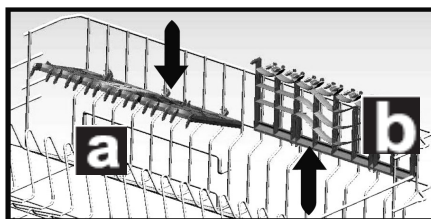

Горната кошница на уреда се намира в горно положение. При него можете да поставяте големи съдове, като тенджери, в долната кошница. Когато поставите горната кошница в долно положение, можете да разполагате в нея големи чинии. За промяна височината на кошницата използвайте колелцата. Отворете закрепващите устройства в края на релсите на горната кошница, като ги завъртите встрани и извадете кошницата. Заменете кошницата върху релсите, променяйки положението на колелото, след което затворете закрепващите устройства.

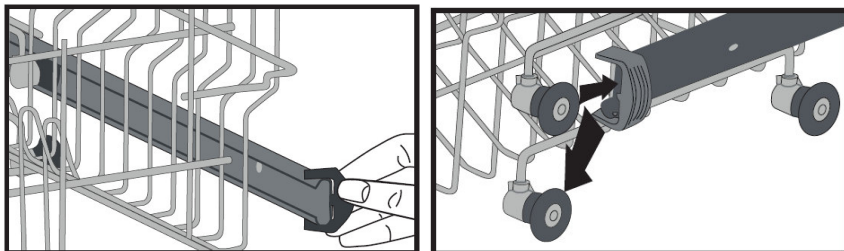

Алтернативни начини за зареждане

Долна кошница

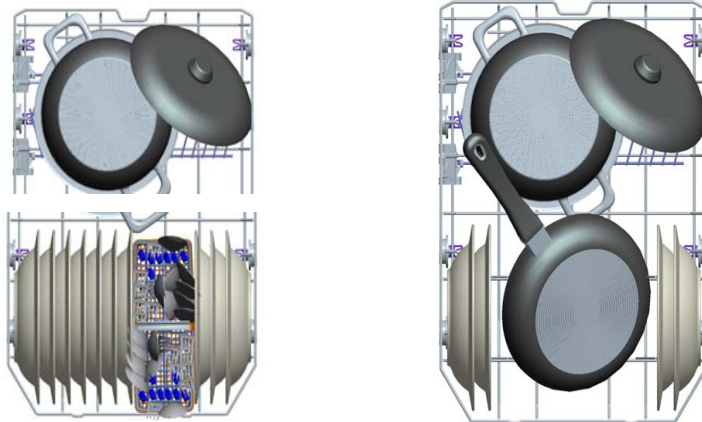

Неправилни зареждания

Неправилното зареждане може да доведе до лошо измиване или изсушаване. Моля, следвайте препоръките на производителя, за да получите добър резултат.

Горна кошница

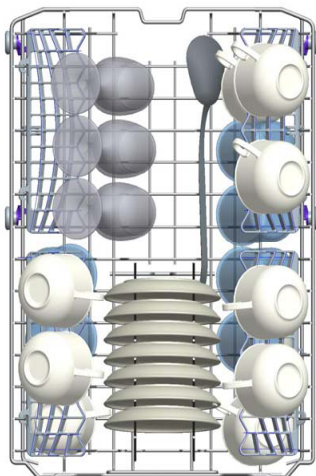

Погрешно зареждане

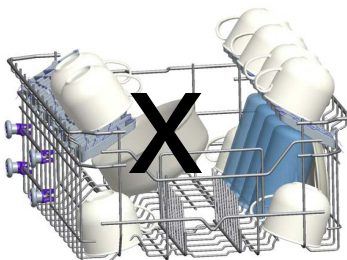
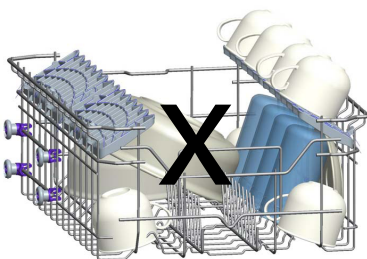
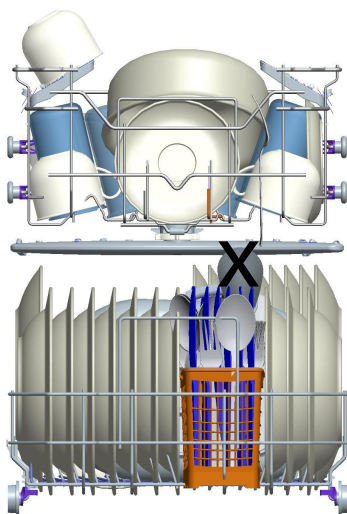

Важна забележка за изпитващите лаборатории

За подробна информация за експлоатационни изпитвания, моля свържете се на следния адрес:

["support@star-light.com"](mailto:support@star-light.com) . Във Вашия имейл, моля, посочете името на модела и серийния номер (20 цифри), които можете да намерите на вратата на уреда.

ТАБЛИЦА С ПРОГРАМИ

Име на програмата:	P1	P2	P3	P4	P5	P6	P7
Предварително измиване	Бърза 30'	Деликатни съдове 40°С	Екологично измиване	Лесна грижа 60°С	Супер 50'	Интензивна 65°С	
Вид замърсяване:	Подходящо за изплакване на съдове, които планирате да измиете по-късно.	Подходяща за слабо замърсени съдове и бързо измиване.	Подходяща за слабо замърсени, деликатни съдове.	Стандартна програма за нормално замърсени, ежедневно използвани съдове с намалена консумация на електричество и вода.	Подходяща за нормално замърсени, ежедневно използвани съдове.	Подходяща за нормално замърсени, ежедневно използвани съдове с по-бърза програма.	Подходяща за силно замърсени съдове.
Ниво на замърсяване:	Леко	Леко	Леко	Средно	Средно	Средно	Силно
"Когнитивно препарат: А: 25 cm ³ В: 15 cm ³ "	-	A	A	A	A	A	A
Продължителност на програмата (ч.мин.):	00:15	00:30	01:13	03:18	01:44	00:50	01:57
Консумация на електричество (кWh / цикъл):	0.020	0.670	0.800	0.755	1.220	0.950	1.550
Консумация на вода (литри / цикъл):	3.8	10.2	14.1	11.0	14.5	11.2	17.8

- Продължителността на програмата може да се промени според количеството на съдовете, температурата на водата, околната температура и избраните допълнителни функции.
- Стойностите, дадени за програмите, с изключение на еко програмата, са само показателни.
- Ако Вашият модел има сензор за мътност, то той притежава автоматична, вместо интензивна програма.
- Еко програмата е подходяща за почистване на нормално замърсена посуда, така че за тази употреба, това е най-ефикасната програма, тъй като тя съчетава разход на вода или електроенергия, който се използва за оценка на съвместимостта със законодателството на ЕС за еко дизайн.
- Измиването на посуда в домакинска съдомиялна обикновено изразходва по-малко електроенергия и вода във фазата на употреба в сравнение с миенето на ръка, при условие, че домакинската съдомиялна се използва според инструкциите на производителя.
- Използвайте само прахообразен препарат за кратки програми.
- Кратките програми не включват сушене.
- За да подпомогнете сушенето, препоръчваме да отворите леко вратата след завършване на цикъл.
- Можете да влезете в базата данни на продукта, където се съхранява информация за модела като сканирате QR кода върху етикета за енергийна ефективност.



ЗАБЕЛЕЖКА: В съответствие с разпоредби 1016/2010 и 1059/2010, може да има разлики в стойностите на разход на електроенергия за еко програмата. Тази таблица отговаря на разпоредби 2019/2022 и 2017/2022.

Избор на програма и стартиране на машината

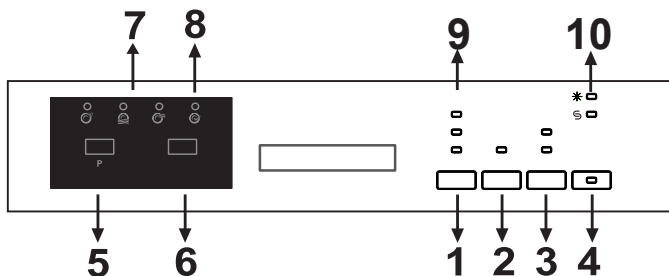

Можете да натиснете бутона за вкл./изкл. (4), за да включите продукта. Докато машината работи, индикаторите за вкл./изкл. ще светят. Натиснете програмния бутон (5), за да зададете желаната програма.

За да стартирате програмата, натиснете бутона „Старт/пауза“ (6). След като избраната програма стартира, индикаторът за измиване ще свети и ще се показва продължителността на програмата. Ако отворите вратата на машината, докато програмата продължава, редувайки се, ще се показват номерът и продължителността на програмата.

Можете да следите хода на програмата с индикаторите за измиване, изплакване, изсушаване и край на програмата (7), намиращи се на контролния панел. След като индикаторът за сушене светне, машината ще остане безшумна за 40 до 50 минути.

ЗАБЕЛЕЖКА: Ако натиснете бутона за опции (3) веднъж, ще се активира опцията за половин натоварване. Тази опция ще съкрати продължителността на избраните програми, за да намали консумацията на енергия и вода. Ако използвате комбинирани препарати, съдържащи соли,

препарат за блясък и допълнителни функции, натиснете бутона за опции за втори пъти и активирайте функцията за таблет. Можете да

използвате бутона за допълнителни функции (1), за да добавите следните функции към съвместимата програма за измиване.

Когато функцията за хигиенно измиване (8) е активна, можете да направите процеса на измиване по-хигиеничен, като промените температурата на измиване и продължителността на текущата програма.

Ако изберете функцията за допълнително изплакване (8), индикаторът за допълнително изплакване ще светне, към избраната програма ще бъдат добавени стъпки за измиване и изплакване, правейки съдовете ви по-чисти и с повече блясък.

Ако изберете функцията за допълнително сушене (8), индикаторът за допълнително сушене ще светне и така продължителността на сушенето на избраната програма ще се удължи, правейки съдовете ви по-сухи. В допълнение, функциите за хигиенно измиване и сушене не могат да се изберат едновременно, тъй като са несъвместими една с друга.

ИЗБОР НА ПРОГРАМА И РАБОТА С МАШИНАТА

Работа с машината

Ако сте използвали някаква допълнителна функция в програмата за измиване, която сте ползвали последно, тази функция ще бъде активна в следващата програма за измиване. Ако искате да отмените тази функция за новоизбраната програма, натиснете и задръжте бутона на съответната функция, докато съответният индикатор изгасне, или натиснете бутона за вкл./изкл. (4), за да изключите машината. Ако искате да използвате допълнителна функция за новоизбраната програма, изберете желаните функции.

ЗАБЕЛЕЖКА: Ако изключите машината след избор на време за отлагане и стартирате програмата, времето за отлагане ще бъде отменено.

ЗАБЕЛЕЖКА: Можете да натиснете бутона за отлагане (2), преди програмата да започне, за да отложите времето на стартиране на машината с от 1 до 19 часа.

Ако искате да промените времето за отлагане, първо натиснете бутона „Старт/пауза“ и след това натиснете бутона за отлагане, за да изберете новото време за отлагане. Натиснете бутона „Старт/пауза“, за да активирате новото време за отлагане. За да отмените отлагането, натиснете бутона за отлагане, докато времето за отлагане стане 0 ч.

ЗАБЕЛЕЖКА: Индикаторът за допълване на соли (9) ще светне, ако липсват/няма достатъчно соли. В

този случай напълнете отделението за соли.

ЗАБЕЛЕЖКА: Предупредителен индикатор за допълване на препарат (9) ще светне ако липсва/няма достатъчно препарат. В този случай напълнете отделението за препарат за блясък.

Смяна на програма
Когато искате да смените програмата, докато вече работи програма за измиване.

Натиснете бутона „Старт/пауза“.

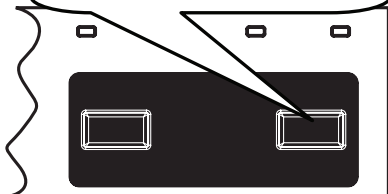

След спиране на програмата използвайте бутона за избор на програма, за да изберете желаната програма.

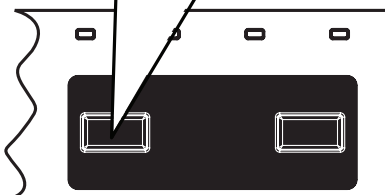

Натиснете бутона „Старт/пауза“, за да стартирате новоизбраната програма.

Новоизбраната програма ще продължи вместо предишната програма.



Отменяне на програмата
Когато искате да отмените програмата, докато вече работи програма за измиване.

Натиснете и задръжте бутона „Старт/пауза“ за 3 секунди.

Индикаторът за край ще примигва по време на процеса на прекъсване. Машината ще източва водата вътре за около 30 секунди.

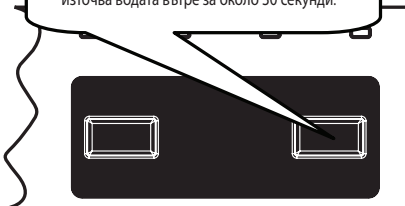

След като индикаторът за край светне с постоянна светлина, натиснете бутона за вкл./изкл., за да изключите машината.

Извадете кабела на уреда от контакта. Затворете крана за вода.

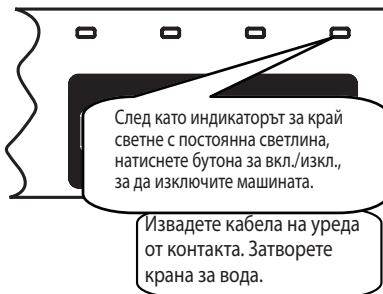

ЗАБЕЛЕЖКА: Не отваряйте вратата, докато програмата не завърши.

ЗАБЕЛЕЖКА: След края на програмата за измиване можете да оставите вратата на машината откритата, за да ускорите процеса на подсушаване.

ЗАБЕЛЕЖКА: Ако отворите вратата на машината или ако електрозахранването прекъсне по време на цикъл на измиване, програмата ще се възобнови след затваряне на вратата или след възстановяване на електрозахранването.

ПОЧИСТВАНЕ И ПОДДРЪЖКА

Почистването на Вашата съдомиялна е от значение за поддържането на експлоатационния живот на машината. Уверете се, че настройката за омекотяване на водата (ако е налична) е осъществена правилно, и че се използва правилното количество препарат, за да се предотврати натрупването на варовик. Напълнете отделението за соли, когато сензорът светне.

В течение на времето във Вашата съдомиялна може да се натрупат мазнина и варовик. Ако това стане:

- Напълнете отделението за препарат, но не зареждайте със съдове. Изберете програма, която работи при висока температура и пуснете съдомиялната да работи празна. Ако това не почисти достатъчно Вашата съдомиялна, използвайте почистващо средство за употреба в съдомиялни.
- Почиствайте уреда редовно, всеки месец, за да удължите живота на Вашата съдомиялна,
- Почиствайте редовно уплътненията на вратата с влажна кърпа, за да отстраните натрупани остатъци или чужди предмети.

Филтри

Почиствайте филтрите и рамената на спрейовете поне веднъж седмично. Ако в грубите и фините филтри има задръжка на хранителни отпадъци или чужди предмети, отстранете филтрите и ги почистете щателно с вода.

a) Микро филтър

b) Груб филтър

c) Метален филтър

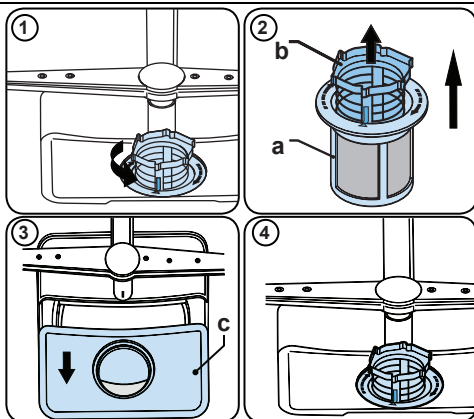

За да отстраните и почистите комбинацията от филтри, завъртете я обратно на часовниковата стрелка и я отстранете като я повдигнете нагоре **(1)**. Издърпайте грубия филтър от микрофилтъра **(2)**. След това издърпайте и отстранете металния филтър **(3)**. Изплакнете филтъра с много вода, докато го освободите от остатъците. Повторно сглобяване на филтрите. Върнете обратно филтърната вложка и я завъртете по посока на часовниковата стрелка **(4)**.

- Никога не използвайте съдомиялната машина без филтър.
- Неправилното поставяне на филтъра намалява ефективността на измиване.
- Чистите филтри са необходими за правилната работа на машината.

Рамена на спрея

Уверете се че дупките на спрея не са задръстени, и че по рамената на спрея не са залепнали отпадъци от храна или чужди предмети. Ако има някакво задръстване, отстранете рамената на спрея и почистете под вода. Отстранете горното разпръсквателно рамо, отвийте гайката, която го държи на място като я завъртите по посока на часовниковата стрелка и го издърпайте надолу. Уверете

се, че гайката е правилно затегната при обратно поставяне на горното рамо на спрея

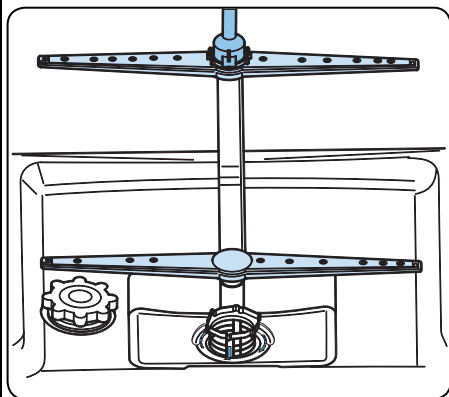

1.3 Помпа за източване











Големите остатъци от храна и чужди предмети, които не са уловени от филтрите, биха могли да блокират помпата за отпадна вода. Тогава покачващата се вода ще бъде над филтъра.

⚠ Предупреждение Риск от порязване
Когато почиствате помпата за отпадна вода, внимавайте да не се нараните с парчета счупено стъкло или остри инструменти.

В този случай:

1. Винаги първо изключвайте уреда от електрическото захранване.
2. Изкарайте кошниците.
3. Отстранете филтрите.
4. Изгребете водата, използвайте гъба, ако е нужно.
5. проверете мястото и отстранете всякакви чужди предмети.
6. Монтирайте филтрите.
7. Върнете обратно кошниците.

ЕВЕНТУАЛНИ ПРОБЛЕМИ И ТЯХНОТО ОТСТРАНЯВАНЕ

КОДОВЕ ЗА ГРЕШКА			ОПИСАНИЕ НА ГРЕШКАТА	КОНТРОЛ
Измиване	Край	Старт/пауза		
			Недостатъчно подаване на вода	<ul style="list-style-type: none"> • Уверете се, че кранът за прито на вода е напълно отворен и че няма спиране на водата. • Затворете крана за прито на вода, отделете маркуча за чистата вода от крана и почистете филтъра на връзката в края на маркуча. • Рестартирайте машината свържете се със сервиз, ако проблемът продължи.
			Грешка от непрекъснато подаване на вода	<ul style="list-style-type: none"> • Затворете крана • Свържете се със сервиза
			Мръсната вода в машината не се източва.	<ul style="list-style-type: none"> • Маркучът за мръснат вода е запушен. • Филтърът на вашата машин може да е запушен. • Изключете машината активирайте командата за прекъсване на програмата. • Свържете се със сервиз ако проблемът продължи.
			Предвидената температурата на водата не може да бъде достигната поради повреда в нагревателя и сензора на нагревателя.	<ul style="list-style-type: none"> • Свържете се със сервиза
			Активна аларма за препълване с вода	<ul style="list-style-type: none"> • Изключете машинат и затворете крана. • Свържете се със сервиза
			Неизправна електронна платка	<ul style="list-style-type: none"> • Свържете се със сервиза

Ако някоя от лампите за програмите свети, а лампата на бутона start/Pause (старт/пауза) се включва и изключва:

Вратата на машината ви е отворена; затворете я.

Ако дадена програма не стартира

- Проверете дали е включено електрическото захранване
- Проверете бушоните си.
- Уверете се, че кранът за вода е отворен напълно.
- Уверете се, че вратата на машината е затворена.
- Уверете се, че сте изключили машината от бутона On / Off (вкл./изкл.).
- Уверете се, че входният филтър (на маркуча) и филтрите в самата машина не са задръстени.

Ако контролните лампи не угасват след приключване на миеща програма
Бутонът On/Off (вкл./изкл.) не е освободен.

Ако има следи от препарат за почистване във вътрешността на отделението
Препаратът е бил добавен, когато отделението е било мокро.

Ако след приключването на програмата, в уреда остава вода

- Маркучът за отводняване е задръстен или усукан.
- Филтрите са задръстени.
- Програмата не е приключила все още.

Ако машината спира в процеса на миене

- Прекъсване в електрическото захранване
- Повреда във водното захранване.
- Програмата може да е в режим на готовност в момента.

Ако по време на работа от машината се чуват странни звуци

- Съдовете са поставени неправилно.
- Рамената с впръскващите дюзи се удрят в съдовете.

Ако има частични остатъци от храна по съдовете след приключване на измиването

- Съдовете са поставени неправилно в машината и водата не е достигнала въпросните места.
- Кошницата е прекалено натоварена.
- Съдовете са опрени един в друг.
- Твърде малко почистващ препарат е сложен в машината.
- Избрана е неправилна програма за измиване.
- Впръскващите дюзи на рамената са задръстени с остатъци от храна.
- Филтрите са задръстени.
- Филтрите са поставени неправилно.
- Помпата за отводняване е задръстена.

Ако върху съдовете има бели петни

- Използвате твърде малко препарат.
- Позицията на регулатора за препарат за плакнене е настроена на малка позиция
- Няма добавени специални соли, независимо от високото ниво на твърдост на водата.
- Системата за омекотяване на водата е настроена на много ниско ниво.
- Капачката на отделението за соли не е затворена добре.

Ако съдовете не изсъхват

- Избрали сте програма без стъпка за сушене.
- Препарата за плакнене не е достатъчен като доза
- Съдовете са били извадени от машината твърде рано.

Ако има следи от ръжда върху съдовете

- Качеството на неръждаващото покритие на съдовете ви е ниско.
- Високо ниво на солите във водата за миене.
- Капачката на отделението за соли не е затворена добре.
- Твърде много соли са разпилени около отделението за соли при зареждане.
- Не добро заземяване

Обадете се в оторизиран сервиз, ако проблемът продължава, както и при повреди и проблеми, които не са описани по-горе.

<https://www.voxelectronics.com>

52251839 R35