

MÜHLER

Instrucțiuni de utilizare

Aspirator robot

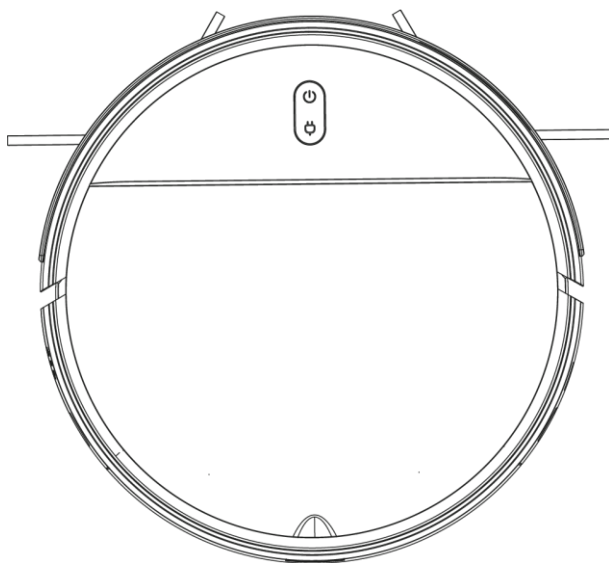

1004753 - Bobby 1 ALB
1004755 - Bobby 1 NEGRU

CERINTE DE SIGURANȚĂ

Înainte de a utiliza aparatul, citiți următoarele instrucțiuni de siguranță și luați toate măsurile de precauție obișnuite.

Citiți cu atenție aceste instrucțiuni și păstrați-le.

Orice utilizare neconformă cu aceste instrucțiuni poate duce la deteriorarea acestui produs.

! Notă:

1. Numai tehnicienii calificați pot dezasambla acest produs. Nu se recomandă ca utilizatorii să dezasambleze singuri acest produs.
2. Utilizați numai adaptorul de alimentare furnizat de producător pentru acest produs. Utilizarea altor adaptoare poate provoca deteriorarea produsului.
3. Nu lăsați cabluri, fișe sau piese să intre între roțile de acționare ale produsului.
4. Țineți aparatul departe de țigări, brichete și alte tipuri de flacără deschisă.
5. Curățați produsul după încărcare.
6. Nu întindeți prea mult cablul și nu așezați obiecte grele și/sau ascuțite pe unitate.
7. Acest produs este destinat exclusiv utilizării în interior. Nu îl utilizați în aer liber.
8. Nu vă așezați pe produs.
9. Nu utilizați acest produs în medii umede, cum ar fi baie.
10. Înainte de a utiliza acest produs, îndepărtați toate obiectele casante (de exemplu, câni și lămpi) de pe sol, precum și obiectele care pot deforma peria și tubul de aspirare (de exemplu, cabluri, hârtie și perdele).
11. Nu așezați produsul într-un loc unde ar putea cădea cu ușurință (de exemplu, pe mese și scaune).
12. Asigurați-vă că adaptorul de alimentare este conectat la rețeaua electrică înainte de utilizare. În caz contrar, bateria poate fi deteriorată.
13. Pentru a preveni călcarea pe produs, informați membrii familiei atunci când produsul este în funcțiune.
14. Când recipientul de praf este plin, goliți-l înainte de următoarea utilizare.
15. Acest produs funcționează la temperaturi cuprinse între 0°C - 40°C.
16. Nu utilizați acest produs într-un mediu cu temperaturi ridicate.

17. Scoateți bateria din produs înainte de a o arunca.
18. Atunci când scoateți bateria, asigurați-vă că produsul este deconectat de la sursa de alimentare.
19. Reciclați bateriile uzate în mod corespunzător.



AVERTISMENT:

1. Utilizați numai bateria reîncărcabilă originală și stația de încărcare furnizate de producător. Nu utilizați baterii de unică folosință. Pentru specificațiile bateriei, consultați "Specificațiile produsului".
2. Nu utilizați acest produs într-un mediu în care există flacără deschisă sau obiecte casante.
3. Nu utilizați produsul în condiții de căldură excesivă (peste 40°C) sau de frig excesiv (sub 0°C).
4. Țineți părul, hainele, degetele și alte părți ale corpului uman la distanță de părțile expuse sau în funcțiune ale produsului.
5. Nu utilizați produsul pe o podea umedă sau inundată.
6. Nu utilizați produsul pentru a aspira obiecte care ar putea bloca produsul, cum ar fi pietre sau hârtie.
7. Nu folosiți produsul pentru a aspira materiale inflamabile, cum ar fi benzina și tonerul utilizat în imprimante și copiatoare. Nu utilizați produsul pentru a curăța suprafețe pe care se află materiale inflamabile.
8. Nu utilizați produsul pentru a aspira obiecte în flăcări, cum ar fi țigări, chibrituri, cenușă sau alte obiecte care prezintă pericol de incendiu.
9. Nu introduceți niciun obiect în orificiul de aspirare. Nu utilizați produsul atunci când orificiul de aspirare este blocat. Îndepărtați praful, bumbacul, lâna și părul din orificiul de aspirare pentru a asigura o circulație ușoară a aerului în acesta.
10. Folosiți cu grijă cablul de alimentare pentru a evita deteriorarea acestuia. Nu utilizați cablul de alimentare pentru a trage sau împinge produsul sau stația de încărcare a acestuia; nu utilizați cablul de alimentare ca mâner; nu agățați cablul de alimentare de rama ușii și nu îl trageți peste marginile ascuțite. Nu trageți produsul prin cablul de alimentare. Țineți cablul de alimentare la distanță de aparatele termice.
11. Nu utilizați o stație de încărcare deteriorată.
12. Chiar dacă produsul este grav deteriorat, nu-l ardeți, deoarece poate exploda.

PĂRȚI ALE PRODUSULUI / CONȚINUTUL PACHETULUI

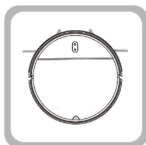

1x Aspirator robot

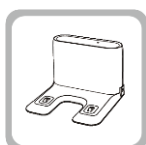

1x Stație de încărcare

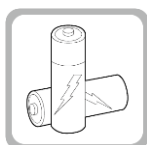

2x baterie

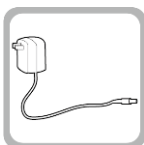

1x adaptor



1x suport de prosop

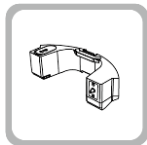

1x recipient de apă

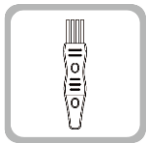

1x Perie de curățare

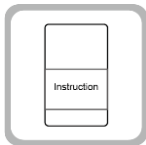

1x Manual de instrucțiuni

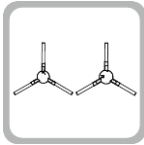

2x Perii laterale

PRODUS PĂRȚI

Partea din față

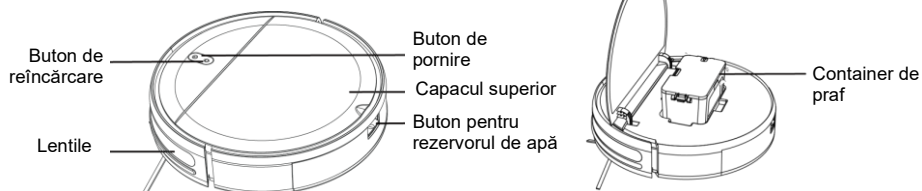

Partea din spate

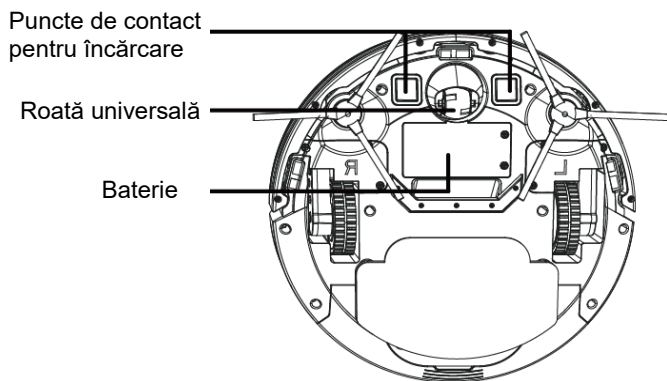

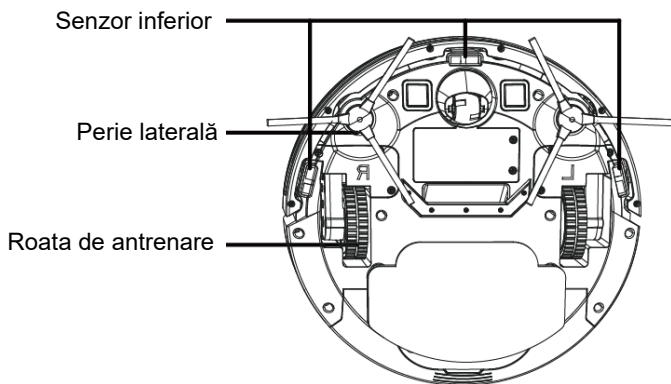

Container de praf

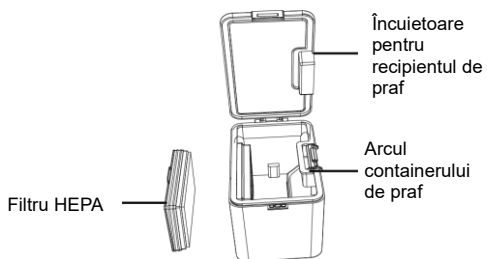

Stație de încărcare

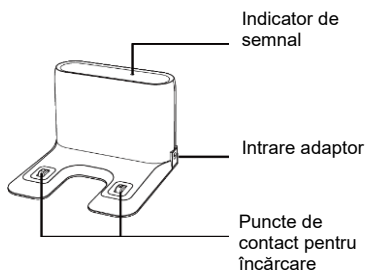

Telecomandă

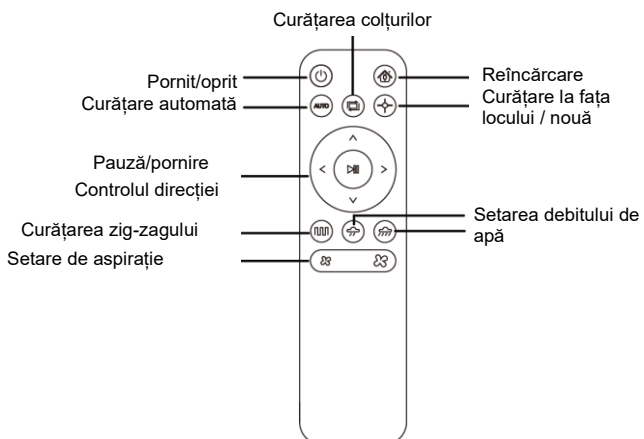

CAIETUL DE SARCINI AL PRODUSULUI

Categoria	Articolul	Specificații
Structura	Diametru	300 mm
	Înălțime	74 mm
Baterie	Greutate netă	2,5 kg
	Tensiune	14.4 V
Parametrii de curățare	Baterie	Baterie reîncărcabilă cu litiu de 2550 mAh
	Capacitatea containerului de praf	200 ml
	Tipul de încărcare	Încărcare automată și încărcare manuală
	Tipul de curățare	Curățare automată; Curățare pe alocuri; Curățare în colțuri
	Timp de încărcare	Aproximativ 300 de minute
Partea principală	Timp de curățare	Aproximativ 100 de minute
	Putere nominală (W)	28
	Puterea de funcționare (V)	14.4

Aparatul are clasa II de protecție la scurtcircuit.



* Datorită îmbunătățirii constante a produselor, specificațiile produselor sunt specifice fiecărui produs. Compania noastră își rezervă dreptul de a le modifica.

PREGĂTIRE:

Îndepărtarea benzilor de siguranță.

Înainte de a utiliza aspiratorul, îndepărtați benzile de siguranță.

Îndepărtarea benzilor de siguranță

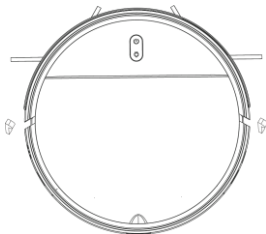

Îndepărtarea foliei de protecție

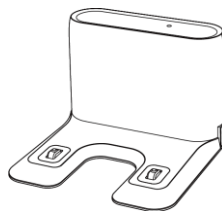

UTILIZAREA DISPOZITIVULUI - ÎNCĂRCAREA ROBOTULUI

1. Așezați stația de încărcare pe o suprafață netedă, lângă perete. Nu așezați niciun obiect la mai puțin de 0,5 m de lateralele stânga și dreapta ale stației de încărcare și la mai puțin de 1,5 m în fața acesteia.

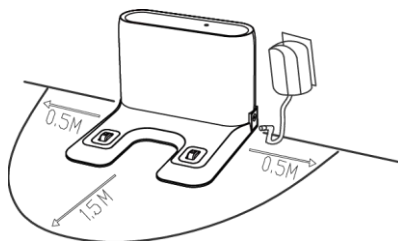

1. Conectați stația de încărcare la sursa de alimentare.
2. Instalați periile pe partea stângă și pe partea dreaptă.

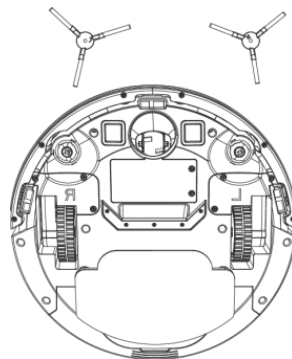

3. Încărcare. În timpul încărcării, indicatorul clipește. Când încărcarea este finalizată, indicatorul luminează fix. Este nevoie de aproximativ cinci ore pentru a încărca complet robotul.

În timpul curățării, aspiratorul verifică automat nivelul de încărcare electrică. Dacă încărcătura este insuficientă, acesta activează modul "Return to charging station" (Întoarcere la stația de încărcare) și se întoarce automat la aceasta pentru a se încărca pe .

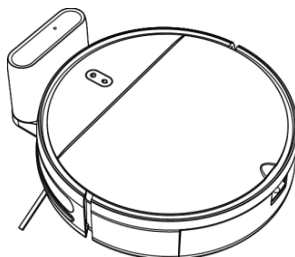

De asemenea, puteți apăsa butonul de pe telecomandă pentru a instrui robotul să activeze modul de întoarcere la stația de încărcare.

ⓘ AVERTISMENT:

1. Nu utilizați stația de încărcare într-un mediu cu un grad ridicat de reflexie a luminii, cum ar fi într-un mediu expus direct la lumina soarelui sau în apropierea oglinzilor.
2. Pentru a vă asigura că robotul funcționează cât mai mult timp posibil, încărcați-l complet înainte de utilizare. Timpul de încărcare este de aproximativ cinci ore.
3. Pentru a asigura o încărcare sigură și pentru a preveni deteriorarea podelei din cauza țesăturii umede, scoateți rezervorul de apă înainte de a încărca aspiratorul.

UTILIZAREA APARATULUI / ÎNCEPEREA CURĂȚĂRII

Pentru nevoi diferite, acest produs are o gamă largă de metode de curățare din care puteți alege. Diferitele metode de curățare pot fi activate de către robot sau cu ajutorul telecomenzii.

Curățare automată

Metoda de activare: În starea oprit, apăsați continuu butonul de pornire/oprire. Odată ce lumina de funcționare a robotului se aprinde, indicând că este activat, apăsați din nou butonul de pornire/oprire.

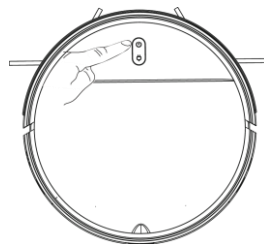

Curățarea zonei

Posibilități de utilizare: acest mod de curățare este aplicabil suprafețelor cu o concentrație mare de deșeuri colectate. Robotul curăță podeaua într-o traiectorie în spirală într-o anumită zonă și revine la poziția inițială după curățare.

Metoda de activare: apăsați butonul de pe telecomandă pentru a activa modul de curățare pentru o anumită zonă.

Curățarea colturilor

Posibilități de utilizare: acest mod de curățare este aplicabil în colțuri în spații înguste. Partea principală a unității curăță podeaua în colțuri sau în jurul obiectelor fixe (de exemplu, peretele) și se întoarce la stația de încărcare după curățare.

Metoda de activare: apăsați butonul de pe telecomandă pentru a activa curățarea în colțuri.

Control manual

Aplicație posibilă: controlul manual este aplicabil pentru curățarea manuală.

Metoda de activare: apăsați butonul de pe telecomandă pentru a instrui robotul să se deplaseze înainte/înapoi sau să facă un viraj.

UTILIZAREA APARATULUI - PAUZĂ, TREZIRE ȘI OPRIRE

Pauză: Când robotul este în funcțiune, apăsați butonul de pornire/oprire sau apăsați butonul "Pauză" de pe telecomandă pentru a opri robotul.

Trezire: după ce robotul a fost oprit mai mult de 10 minute, acesta activează modul "Sleep" (indicatorul este oprit). Apăsați butonul de pornire/oprire pentru a activa robotul și apăsați butonul de pornire/oprire de pe telecomandă pentru a reporni robotul.

Oprire: după oprirea robotului, apăsați butonul de pornire/oprire de pe acesta pentru o perioadă lungă de timp. Dacă indicatorul luminos este stins, robotul este oprit.

* Odată ce aspiratorul și-a îndeplinit sarcina atribuită, vă sfătuim să nu-l opriți. Păstrați robotul în modul de încărcare pentru ca acesta să funcționeze mai bine la următoarea sarcină.

MODUL DE CURĂȚARE

1. Curățare aleatorie

Robotul curăță în mod aleatoriu timp de 90 de minute și se întoarce pentru reîncărcare atunci când termină.

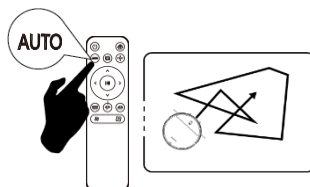

2. Curățarea colțurilor

Robotul efectuează curățarea colțurilor la o distanță de la perete mai mică de 2 cm.

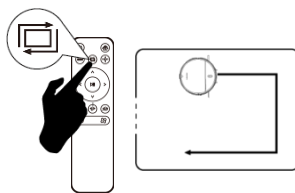

3. Curățarea zonei

Robotul se deplasează mai întâi în sensul acelor de ceasornic spre exteriorul spiralei. Odată ce atinge o rază maximă de 0,6 m, curățarea părții interioare a spiralei este finalizată. Curățarea este finalizată după ce se revine la poziția de pornire.

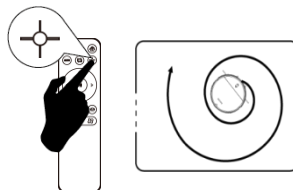

4. Curățarea în zig-zag

La măturatul în zigzag, cea mai mare distanță atinsă în linie dreaptă este de 5 m.

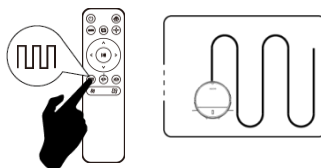

UTILIZAREA PRODUSULUI/WI-FI CONEXIUNE

1. Descărcați aplicația/înregistrați-vă

Scanați codul QR din imaginea de mai jos sau căutați "Smart" în magazinul de aplicații și descărcați-l. Înregistrați-o conform instrucțiunilor.

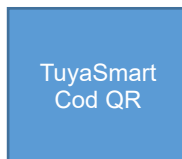

"Tuya

2. Conexiune Wi-Fi

Există două moduri de conectare Wi-Fi: **modul EZ** și **modul AP**.

(1) Modul ZE:

1. Porniți robotul, apăsați și mențineți apăsat butonul de reîncărcare timp de 3 sec. pentru a intra în modul EZ. Veți auzi un semnal sonor și indicatorul luminos va începe să clipească în galben.

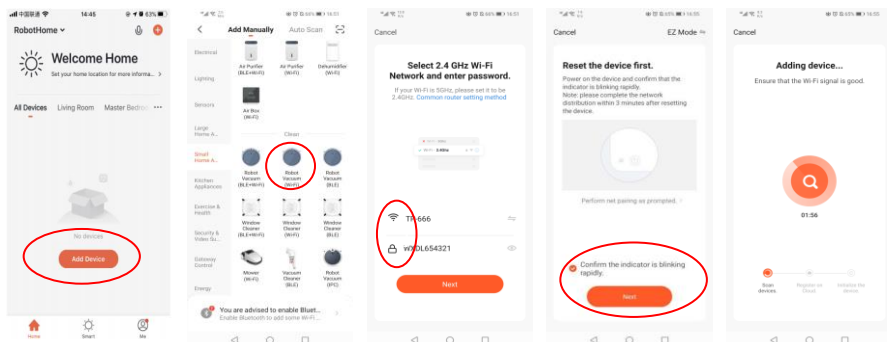

2. Conectați-vă la aplicația Tuya Smart și faceți clic pe "Add Device" (Adăugați dispozitiv)

3. Selectați "Dispozitiv de acasă", apoi apăsați "Aspirator robotizat WI-FI"

4. Selectați rețeaua Wi-Fi 2.4 Ghz și introduceți numele și parola Wi-Fi, apoi apăsați "Next" (Următorul).

5. Selectați modul EZ și apăsați "confirmați că indicatorul clipește încet" și "Next" (Următorul) pentru a aștepta conectarea.

(2) Modul PA:

1. Porniți robotul, apăsați și mențineți apăsat butonul de încărcare timp de 6 secunde pentru a intra în modul AP. Veți auzi un semnal sonor și indicatorul luminos va începe să clipească în galben.

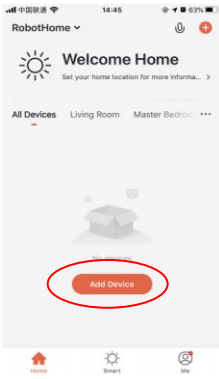

2. Conectați-vă la aplicația Tuya Smart și faceți clic pe "Add Device" (Adăugați dispozitiv).

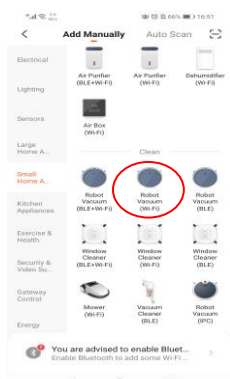

3. Selectați "Dispozitiv de acasă", apoi apăsați "Aspirator robotizat WI-FI"

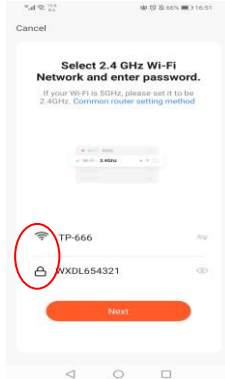

4. Selectați modul EZ, asigurați-vă că indicatorul clipește rapid și apăsați "Next" (Următorul) pentru a aștepta rezultatul conexiunii.

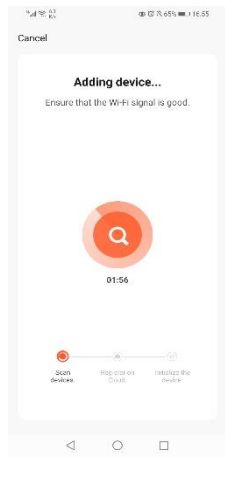
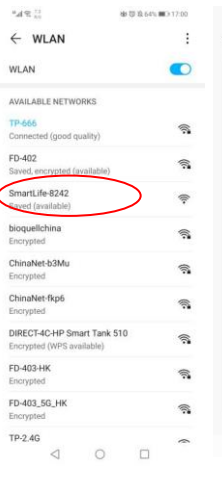
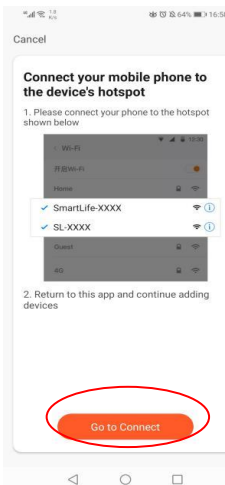
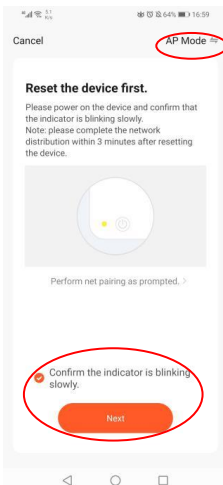

5. Selectați modul EZ și apăsați "confirmați că indicatorul clipește încet" și "Next" (Următorul) pentru a aștepta conectarea.

6. Conectați-vă la hotspotul Wi-Fi care începe cu "Smart Life XXX".

7. După ce sunteți conectați la hotspotul Wi-Fi, reveniți la aplicația Tuya Smart și așteptați rezultatul conexiunii.

UTILIZAREA APARATULUI/ INSTALAREA SUPORTULUI DE CURĂȚARE

A. Așezați prosopul pe suport.

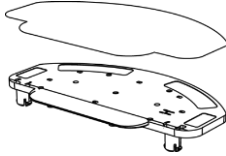

B. Introduceți suportul în robot.

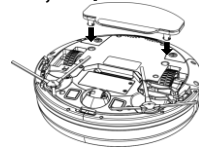

UTILIZAREA APARATULUI/ REZERVORUL DE APĂ

1. Nu utilizați funcția de curățare umedă pe covoare.

2. După ce curățarea umedă este finalizată, curățați rezervorul de apă și îndepărtați cârpa la timp.

A. Îndepărtați rezervorul de apă.

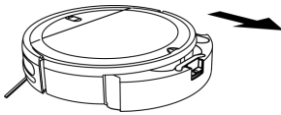

B. Deschideți dopul de silicon și turnați apă.

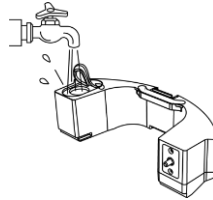

C. Înlocuiți fișa.

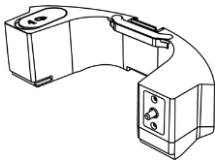

D. Instalați rezervorul de apă în robot.

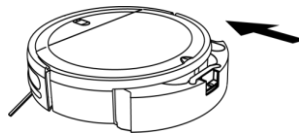

ÎNTREȚINERE PIESE - CONTAINER DE PRAF

A. Apăsăți butonul de pe recipientul deB. Deschideți capacul lateral al recipientului de praf pentru a-l scoate.

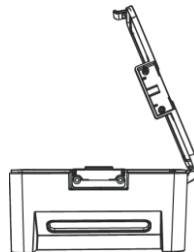
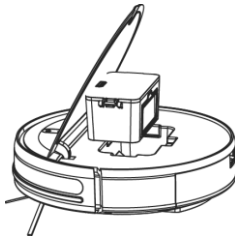

C. Eliminați deșeurile. .

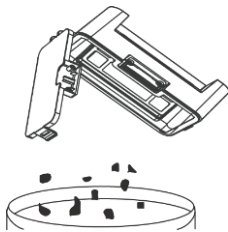

E. Îndepărtați filtrul HEPA. .

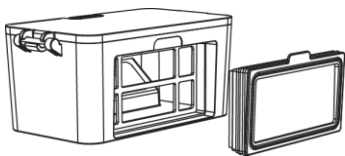

D. Îndepărtați filtrul HEPA.

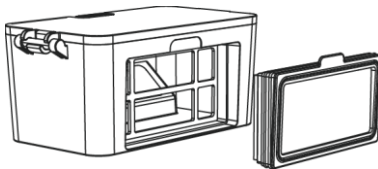

F. Spălați filtrul HEPA.



G. Curățați recipientul de praf cu un șervețel.

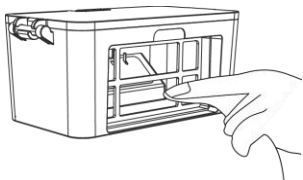

H. Uscați recipientul de praf și componentele filtrului pentru a asigura o durată de viață lungă a unității.

Notă: Se recomandă să spălați filtrul HEPA la fiecare 15-30 de zile. Durata maximă de viață a filtrului HEPA este de trei luni.

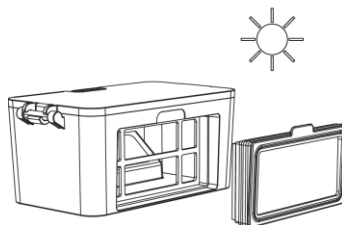

I. Așezați filtrul HEPA înapoi în recipientul de praf.

Notă: 1. Înainte de a instala filtrul HEPA, asigurați-vă că filtrul HEPA este uscat.

2. Nu expuneți filtrul HEPA la lumina soarelui.

J. Închideți capacul recipientului de praf și instalați-l pe acesta în robot.

PIESE DE ÎNTREȚINERE / FILTRU DE BUMBAC

A. Îndepărtați dopul de silicon.

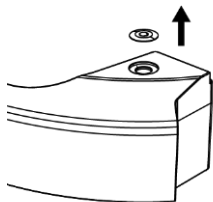

B. Îndepărtați filtrul de bumbac din priză.

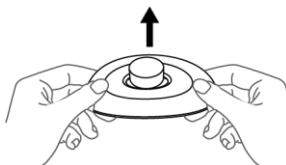

C. Înlocuiți cu un filtru nou din bumbac.

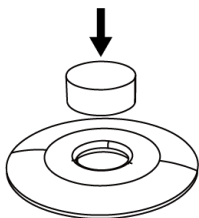

D. Reinstalați ștecherul.

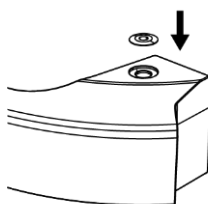

ÎNTREȚINEREA PIESELOR - PUNCTE DE CONTACT DE ÎNCĂRCARE, SENZOR DE JOS, ROATA DE ANTRENARE ȘI ROATA UNIVERSALA

Notă: Punctele de contact pentru încărcare, senzorul de jos și bara de protecție frontală conțin componente electronice sensibile. Utilizați o cârpă uscată pentru a le curăța. Nu folosiți o batistă umedă, în cazul în care apa pătrunde în aceste părți și provoacă deteriorări.

Curățarea punctelor de contact pentru încărcare.

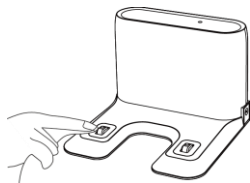

Curățarea senzorului inferior.

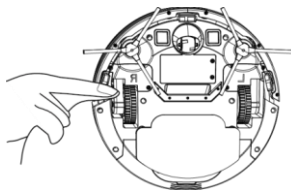

Curățarea roților de antrenare și a roții universale.

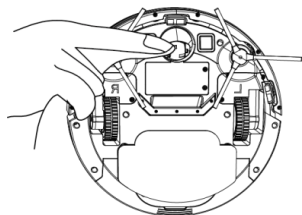

* Dacă nu utilizați aspiratorul pentru o perioadă lungă de timp, încărcați-l și opriți-l înainte de a-l pune deoparte. Încărcați robotul la fiecare trei luni, în caz de descărcare excesivă a bateriei.

* Dacă bateria este prea mică sau nu a fost utilizată pentru o perioadă lungă de timp, este posibil să nu fie posibilă încărcarea aspiratorului. Contactați echipa de service post-vânzare a companiei pentru a rezolva problema. Nu dezasamblați robotul.

INDICATOR LUMINOS

Robotul are două indicatoare luminoase - cel de sus arată dacă aparatul este conectat la priză, iar cel de jos este pentru reîncărcarea bateriei. Indicatorul are trei culori: roșu, verde și galben. Stările sale sunt: lumină stinsă, lumină constantă, clipire rapidă și clipire lentă.

№	Cuprins	Definiția indicelui de lumină			
		Putere		Reîncărcare	
		Culoare	Stare	Trei culori	Stare
1	Recuperat din	Verde	Lumină constantă		Lumină stinsă
2	Off		Lumină constantă		Lumină stinsă
3	Curățare	Verde	Lumină stinsă		Lumină stinsă
4	Reîncărcare	Verde	Lumină constantă	Galben	Lumină constantă
5	Reîncărcarea atunci când bateria este descărcată	Verde	Lumină constantă	Roșu	Lumină constantă
6	În timpul încărcării	Verde	Lumină constantă	Verde	Clipire lentă
7	Încărcare finalizată	Verde	Lumină constantă	Verde	Lumină constantă
8	Aplicație WIFI	Verde	Clipire rapidă	Verde	Clipire rapidă
9	WIFI conectat	Verde	Lumină constantă		Lumină stinsă
10	Mesaj de problemă	Roșu	Clipire rapidă		Lumină stinsă
11	Modul standby	Verde	Lumină constantă		Lumină stinsă
12	Mod de veghe		Lumină stinsă		Lumină stinsă
13	Baterie slabă	Roșu	Clipire rapidă		Lumină stinsă
14	Aparatul nu este setat	Roșu	Clipire rapidă	Roșu	Clipire rapidă
15	Aparatul este setat	Verde	Lumină constantă		Lumină stinsă

* Datorită îmbunătățirii continue a produsului, specificațiile produsului sunt specifice doar produsului. Compania noastră își rezervă dreptul de a actualiza produsul.

INFORMAȚII PRIVIND SIGURANȚA

Tip vârf de bumbac	Substanță periculoasă					
	Plumb (Pb) și derivații săi	Mercur (Hg) și derivații săi	Cadmium (Cd) și derivații săi	Cromul hexavalent [Cr(VI)] și derivații săi	Bifenili polibromurați (PBB)	Eteri difenilici polibromurați (PBDE)
Piese din plastic	<input type="radio"/>	<input type="radio"/>	<input type="radio"/>	<input type="radio"/>	<input type="radio"/>	<input type="radio"/>
Piese metalice	<input type="radio"/>	<input type="radio"/>	<input type="radio"/>	<input type="radio"/>	<input type="radio"/>	<input type="radio"/>
Circuitul electric al părții principale	X	<input type="radio"/>	<input type="radio"/>	<input type="radio"/>	<input type="radio"/>	<input type="radio"/>
Componentă electronică	<input type="radio"/>	<input type="radio"/>	<input type="radio"/>	<input type="radio"/>	<input type="radio"/>	<input type="radio"/>
Baterie	<input type="radio"/>	<input type="radio"/>	<input type="radio"/>	<input type="radio"/>	<input type="radio"/>	<input type="radio"/>
Cablu de alimentare (piesă metalică)	<input type="radio"/>	<input type="radio"/>	<input type="radio"/>	<input type="radio"/>	<input type="radio"/>	<input type="radio"/>

○: Înseamnă că conținutul de substanță periculoasă în toate materialele omogene din partea relevantă este sub limitele inferioare necesare conform ediției actuale a GB/T 26572.

X: Indică faptul că conținutul de substanță periculoasă în cel puțin un material omogen al părții relevante este peste limitele inferioare necesare în conformitate cu ediția în vigoare a standardului GB/T 26572. Conținutul de substanță periculoasă al piesei relevante este inclus în lista de exceptare RoHS și îndeplinește cerințele de protecție a mediului din Directiva RoHS UE 2015/863.



Standard: IEC/EN 60335-1:2019; IEC/EN 60335-2-2:2013; FCC Partea 15B
EN 50014-1:2017; EN 50014-2:2015; EN 61000-3-2:2019; EN 61000-3-3-3:2013

RECICLARE

ATENȚIE! DESPRE BATERIE



Nu trebuie să scoateți (sau să încercați să scoateți) singur bateria încorporată în acest produs. Pentru a înlocui bateria, trebuie să vă adresați furnizorului de servicii sau unui profesionist calificat. Aceste instrucțiuni au fost pregătite pentru uzul exclusiv al furnizorului dumneavoastră de servicii sau al unui profesionist calificat.

PENTRU SIGURANȚA DUMNEAVOASTRĂ, NU ÎNCERCAȚI SĂ SCOATEȚI SINGUR BATERIA ȘI NU O EXPUNEȚI LA FOC. NU DEZASAMBLAȚI.

Eliminarea corectă a bateriilor din acest produs.

(Se aplică în țările cu sisteme separate de returnare a bateriei.)



Marcajele de pe baterie, de pe manual și de pe ambalaj indică faptul că acest produs nu trebuie eliminat împreună cu alte deșeuri menajere. Acolo unde sunt prezente, simbolurile chimice Hg, Cd sau Pb indică faptul că bateria conține mercur, cadmiu sau plumb peste valorile recomandate în Directiva CE 2006/66.

Bateria încorporată în acest produs nu poate fi înlocuită. Contactați furnizorul de servicii pentru informații despre înlocuire. Nu încercați să scoateți bateria și nu o expuneți la foc. Nu dezasaamblați, nu loviți și nu perforați bateria. Dacă intenționați să aruncați produsul, serviciul de colectare a deșeurilor relevant trebuie să ia măsuri adecvate pentru reciclarea și tratarea produsului, inclusiv a bateriei.

PRODUTTORE E IMPORTATORE:

Keten LTD.; P.IVA: BG123670208; fl. 7,
39 via Vladimir Vazov, 1836, Sofia,
Bulgaria Telefono: +359 2 8691023; Fax:
+359 2 8691025; e-mail: sales@keten.bg;
www.keten.bg



Acest simbol indică faptul că aparatul nu trebuie eliminat împreună cu deșeurile menajere. Ajutați la menținerea mediului curat, reciclați-l în locurile desemnate. Pentru mai multe informații despre locurile de reciclare, contactați autoritatea locală.

