

MÜHLER

EN: REFRIGERATOR FREEZER | Instruction Manual
BG: ХЛАДИЛНИК С ФРИЗЕР | Инструкции за употреба
GR: ΨΥΓΕΙΟΚΑΤΑΨΥΚΤΗΣ | Εγχειρίδιο λειτουργιών



Model: NFC180IF, NFC180WF

In the interest of your safety and to ensure the correct use, before installing and first using the appliance, read this user manual carefully, including its hints and warnings. To avoid unnecessary mistakes and accidents, it is important to ensure that all people using the appliance are thoroughly familiar with its operation and safety features. Save these instructions and make sure that they remain with the appliance if it is moved or sold, so that everyone using it through its life will be properly informed on appliance use and safety.

For the safety of life and property keep the precautions of these user's instructions as the manufacturer is not responsible for damages caused by omission.

Children and vulnerable people safety

- This appliance can be used by children aged from 8 years and above and persons with reduced physical, sensory or mental capabilities or lack of experience and knowledge if they have been given supervision or instruction concerning use of the appliance in a safe way and understand the hazards involved.
- Children aged from 3 to 8 years are allowed to load and unload this appliance.
- Children should be supervised to ensure that they do not play with the appliance.
- Cleaning and user maintenance shall not be made by children unless they are aged from 8 years and above and supervised.
- Keep all packaging well away from children. There is risk of suffocation.

- If you are discarding the appliance pull the plug out of the socket, cut the connection cable (as close to the appliance as you can) and remove the door to prevent playing children to suffer electric shock or to close themselves into it.
- If this appliance featuring magnetic door seals is to replace an older appliance having a spring lock (latch) on the door or lid, be sure to make that spring lock unusable before you discard the old appliance. This will prevent it from becoming a death trap for a child.

General safety

- ⚠ **WARNING!** Keep ventilation openings, in the appliance enclosure or in the built-in structure, clear of obstruction.
- ⚠ **WARNING!** Do not use mechanical devices or other means to accelerate the defrosting process, other than those recommended by the manufacturer.
- ⚠ **WARNING!** Do not damage the refrigerant circuit.
- ⚠ **WARNING!** Do not use other electrical appliances (such as ice cream makers) inside of refrigerating appliances, unless they are approved for this purpose by the manufacture.
- ⚠ **WARNING!** Do not touch the light bulb if it has been on for a long period of time because it could be very hot.¹⁾

¹⁾ If there is a light in the compartment.

⚠ WARNING! When positioning the appliance, ensure the supply cord is not trapped or damaged.

⚠ WARNING! Do not locate multiple portable socket-outlets or portable power suppliers at the rear of the appliance.

- Do not store explosive substances such as aerosol cans with a flammable propellant in this appliance.
- The refrigerant isobutane (R-600a) is contained within the refrigerant circuit of the appliance, a natural gas with a high level of environmental compatibility, which is nevertheless flammable.
- During transportation and installation of the appliance, be certain that none of the components of the refrigerant circuit become damaged.
 - avoid open flames and sources of ignition
 - thoroughly ventilate the room in which the appliance is situated
- It is dangerous to alter the specifications or modify this product in any way. Any damage to the cord may cause a short circuit, fire and/or electric shock.
- This appliance is intended to be used in household and similar applications such as
 - staff kitchen areas in shops, offices and other working environments;
 - farm houses and by clients in hotels, motels and other residential type environments;
 - bed and breakfast type environments;
 - catering and similar non-retail applications.

⚠ WARNING! When positioning the appliance, ensure the supply cord is not trapped or damaged.

⚠ WARNING! Do not locate multiple portable socket-outlets or portable power suppliers at the rear of the appliance.

- Do not store explosive substances such as aerosol cans with a flammable propellant in this appliance.
- The refrigerant isobutane (R-600a) is contained within the refrigerant circuit of the appliance, a natural gas with a high level of environmental compatibility, which is nevertheless flammable.
- During transportation and installation of the appliance, be certain that none of the components of the refrigerant circuit become damaged.
 - avoid open flames and sources of ignition
 - thoroughly ventilate the room in which the appliance is situated
- It is dangerous to alter the specifications or modify this product in any way. Any damage to the cord may cause a short circuit, fire and/or electric shock.
- This appliance is intended to be used in household and similar applications such as
 - staff kitchen areas in shops, offices and other working environments;
 - farm houses and by clients in hotels, motels and other residential type environments;
 - bed and breakfast type environments;
 - catering and similar non-retail applications.

- Frozen food must not be re-frozen once it has been thawed out.¹⁾
- Store pre-packed frozen food in accordance with the frozen food manufacturer's instructions.¹⁾
- Appliance's manufacturer's storage recommendations should be strictly adhered to. Refer to relevant instructions.
- Do not place carbonated or fizzy drinks in the freezer compartment as it creates pressure on the container, which may cause it to explode, resulting in damage to the appliance.¹⁾
- Ice lollies can cause frost burns if consumed straight from the appliance.¹⁾
- To avoid contamination of food, please respect the following instructions
- Opening the door for long periods can cause a significant increase of the temperature in the compartments of the appliance.
- Clean regularly surfaces that can come in contact with food and accessible drainage systems.
- Clean water tanks if they have not been used for 48h; flush the water system connected to a water supply if water has not been drawn for 5 days.
- Store raw meat and fish in suitable containers in the refrigerator, so that it is not in contact with or drip onto other food.
- Two-star frozen-food compartments (if they are presented in the appliance) are suitable for storing pre-frozen food, storing or making ice-cream and making ice cubes.

1) If there is a freezer compartment.

2) If there is a fresh-food storage compartment.

- One-, two- and three -star compartments (if they are presented in the appliance) are not suitable for the freezing of fresh food.
- If the appliance is left empty for long periods, switch off, defrost, clean, dry and leave the door open to prevent mould developing within the appliance.

Care and cleaning

- Before maintenance, switch off the appliance and disconnect the mains plug from the mains socket.
- Do not clean the appliance with metal objects.
- Do not use sharp objects to remove frost from the appliance. Use a plastic scraper.¹⁾
- Regularly examine the drain in the refrigerator for defrosted water. If necessary, clean the drain. If the drain is blocked, water will collect in the bottom of the appliance.²⁾

Installation

Important! For electrical connection carefully follow the instructions given in specific paragraphs.

- Unpack the appliance and check if there are damages on it. Do not connect the appliance if it is damaged. Report possible damages immediately to the place you bought it. In that case retain packing.

1) If there is a freezer compartment.

2) If there is a fresh-food storage compartment.

- It is advisable to wait at least four hours before connecting the appliance to allow the oil to flow back in the compressor.
- Adequate air circulation should be around the appliance, lacking this leads to overheating. To achieve sufficient ventilation follow the instructions relevant to installation.
- Wherever possible the spacers of the product should be against a wall to avoid touching or catching warm parts (compressor, con-denser) to prevent possible burn.
- The appliance must not be located close to radiators or cookers.
- Make sure that the mains plug is accessible after the installation of the appliance.

Service



- Any electrical work required to do the servicing of the appliance should be carried out by a qualified electrician or competent person.
- This product must be serviced by an authorized Service Center, and only genuine spare parts must be used.

Energy saving

- Don't put hot food in the appliance;
- Don't pack food close together as this prevents air circulating;
- Make sure food don't touch the back of the compartment(s);

- If electricity goes off, don't open the door(s);
- Don't open the door(s) frequently;
- Don't keep the door(s) open for too long time;
- Don't set the thermostat on exceeding cold temperatures;
- All accessories, such as drawers, shelves balconies, should be kept there for lower energy consumption.

Environment Protection

 This appliance does not contain gasses which could damage the ozone layer, in either its refrigerant circuit or insulation materials. The appliance shall not be discarded together with the urban refuse and rubbish. The insulation foam contains flammable gases: the appliance shall be disposed according to the appliance regulations to obtain from your local authorities. Avoid damaging the cooling unit, especially the heat exchanger. The materials used on this appliance marked by the symbol  are recyclable.

 The symbol on the product or on its packaging indicates that this product may not be treated as household waste. Instead it should be taken to the appropriate collection point for the recycling of electrical and electronic equipment. By ensuring this product is disposed of correctly, you will help prevent potential negative consequences for the environment and human health,

which could otherwise be caused by inappropriate waste handling of this product. For more detailed information about recycling of this product, please contact your local council, your household waste disposal service or the shop where you purchased the product.

Packaging materials

The materials with the symbol are recyclable. Dispose the packaging in a suitable collection containers to recycle it.

Disposal of the appliance

1. Disconnect the mains plug from the mains socket.
2. Cut off the mains cable and discard it.



WARNING! During using, service and disposal the appliance, please pay attention to symbol similar as left side, which is located on rear of appliance (rear panel or compressor) and with yellow or orange color.

It's risk of fire warning symbol. There are flammable materials in refrigerant pipes and compressor.

Please be far away fire source during using, service and disposal.

Overview

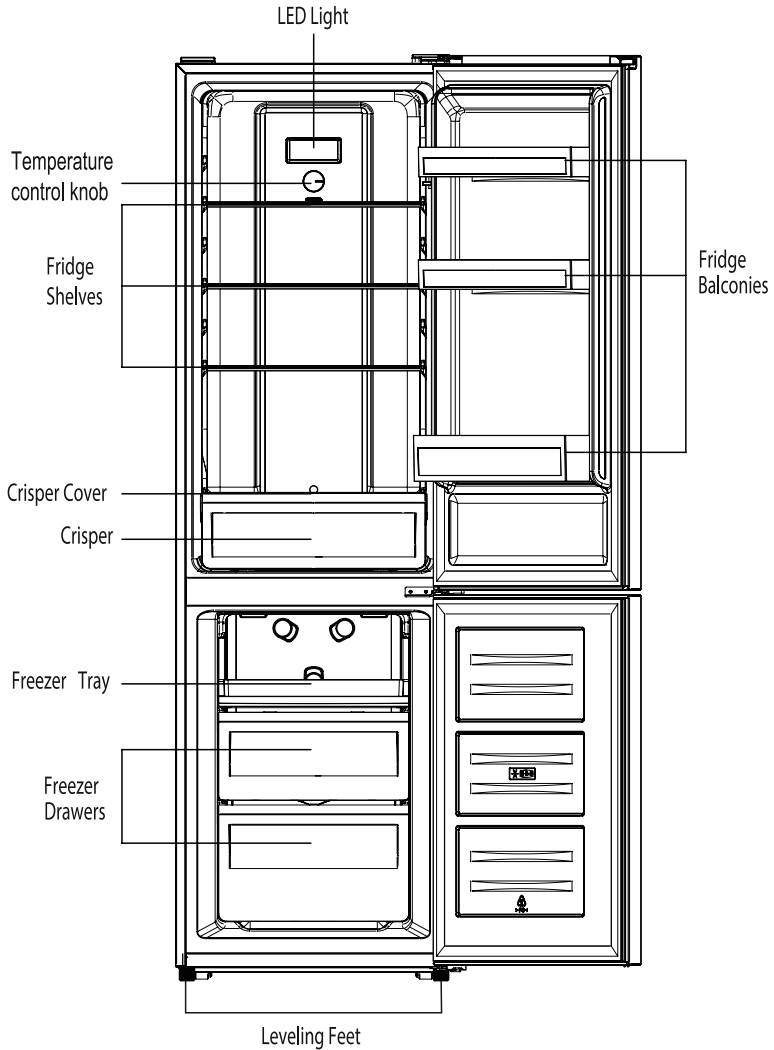

Note: Above picture is for reference only. Real appliance probably is different.

Installation

Space Requirement

- Select a location without direct exposure to sunlight;
- Select a location with enough space for the refrigerator doors to open easily;
- Select a location with level (or nearly level) flooring;
- Allow sufficient space to install the refrigerator on a flat surface;
- Allow clearance to the right, left, back and top when installing. This will help reduce power consumption and keep your energy bills lower.
- Keep at least 50mm gap at two sides and back.

Positioning

Install this appliance at a location where the ambient temperature corresponds to the climate class indicated on the rating plate of the appliance:

for refrigerating appliances with climate class:

- extended temperate: this refrigerating appliance is intended to be used at ambient temperatures ranging from 10 °C to 32 °C;(SN)
- temperate: this refrigerating appliance is intended to be used at ambient temperatures ranging from 16 °C to 32 °C;(N)
- subtropical: this refrigerating appliance is intended to be used at ambient temperatures ranging from 16 °C to 38 °C;(ST)
- tropical: this refrigerating appliance is intended to be used at ambient temperatures ranging from 16 °C to 43 °C;(T)

Location

The appliance should be installed well away from sources of heat such as radiators, boilers, direct sunlight etc. Ensure that air can circulate freely around the back of the cabinet. To ensure best performance, if the appliance is positioned below an overhanging wall unit, the minimum distance between the top of the cabinet and the wall unit must be at least 50 mm. Ideally, however, the appliance should not be positioned below overhanging wall units. Accurate leveling is ensured by one or more adjustable feet at the base of the cabinet.

This refrigerating appliance is not intended to be used as a built-in appliance.



Warning! It must be possible to disconnect the appliance from the mains power supply; the plug must therefore be easily accessible after installation.

Electrical connection

Before plugging in, ensure that the voltage and frequency shown on the rating plate correspond to your domestic power supply. The appliance must be earthed. The power supply cable plug is provided with a contact for this purpose. If the domestic power supply socket is not earthed, connect the appliance to a separate earth in compliance with current regulations, consulting a qualified electrician. The manufacturer declines all responsibility if the above safety precautions are not observed. This appliance complies with the E.E.C. Directives.

Installation

Door Reversibility

Before reversing the door, please be prepared below tools and material: straight screwdriver, cross screwdriver, spanner and the components included in the poly bag:

Left Door Hinge Cover x 1

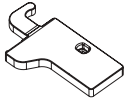

Left Aid-Closer on Upper Door x 1

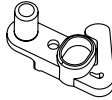

Left Aid-Closer on Lower Door x 1

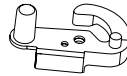

1. Unscrew top hinge cover and then unscrew the top hinge .
Then lift upper door and place it on a soft pad to avoid scratch and damage.

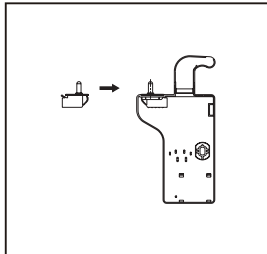
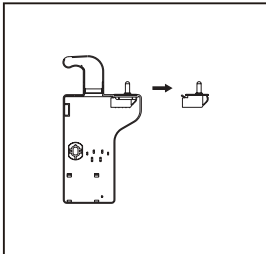
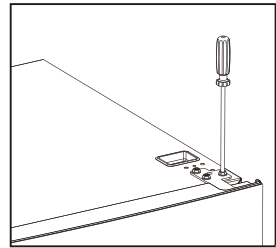
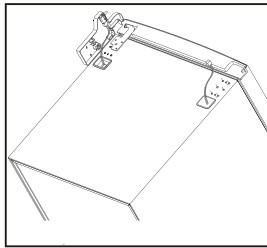
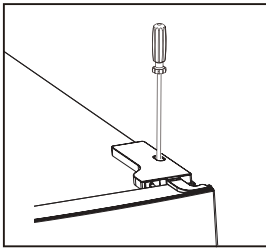

2. Remove the top left screw cover.

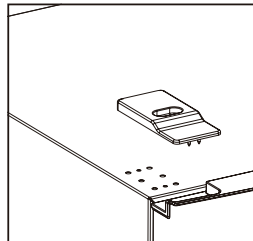
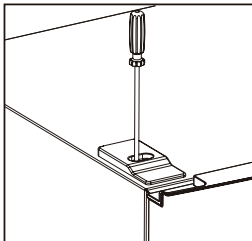

Installation

3. Take off the upper door, take out the screw from the middle hinge by cross screwdriver, then take off the lower door.

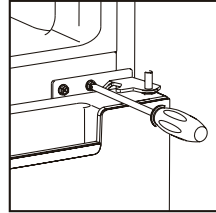

4. Laying down the refrigerator, take out the adjusting feet as below, then take off the lower hinge by cross screwdriver.

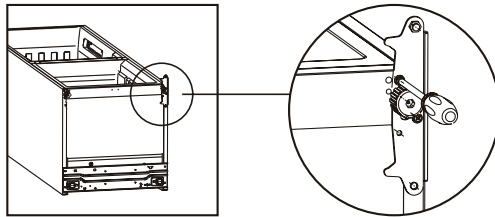

5. Adjusting the hinge core position of the lower hinge and upper hinge to opposite position

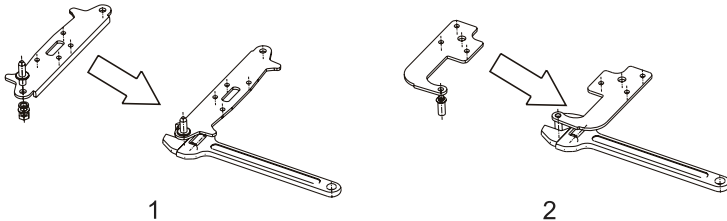

6. Install the lower hinge under to the refrigerator like below, screwing in the adjusting feet, make sure the position in horizon.

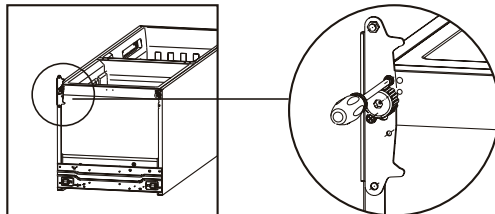

Installation

7. Detach the Fridge and the Freezer door gaskets and then attach them after rotating.

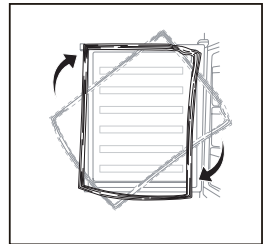

8. Remove the original aid-closers from upper and lower door, then install the aid-closers from the internal bag (with instruction manuals) to the opposite side.

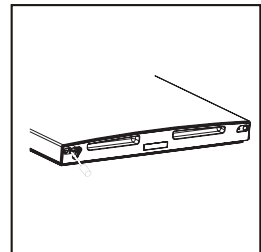
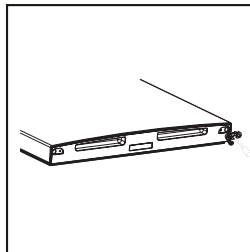

9. Install the lower door, adjust and fix the middle hinge onto the cabinet.

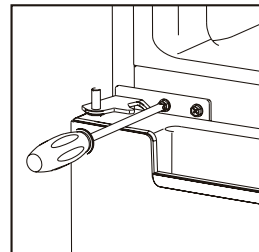

Installation

10. Place the upper door back on. Ensure the door is aligned horizontally and vertically so that the seal are closed on all sides before finally tightening the top hinge. Then insert the top hinge and screw it to the top of unit and then fix hinge cover (in accessory bag) by screw.

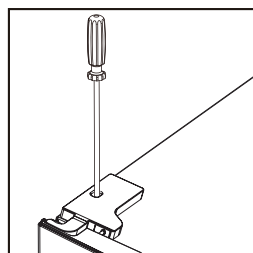
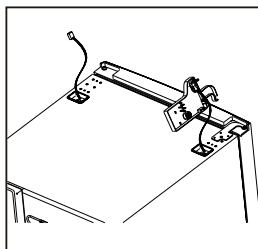
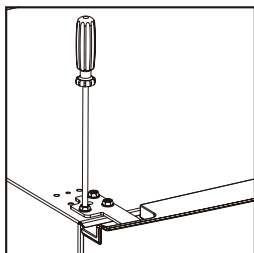

- 11 Fix the screw cover.

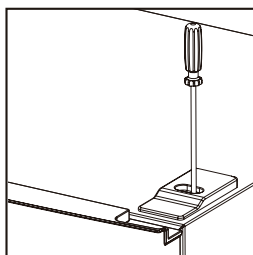

Installation

Install door external handle (if external handle is present)

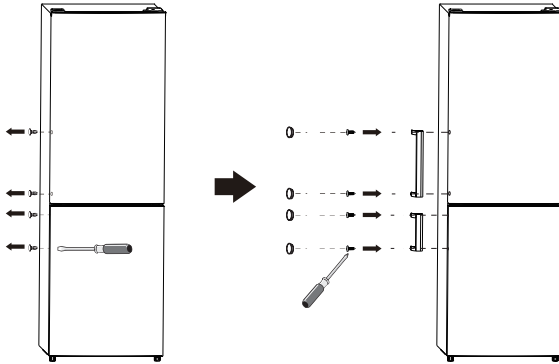

Space Requirement

- Keep enough space of door open.
- Keep at least 50mm gap at two sides and back.

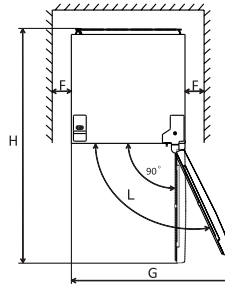
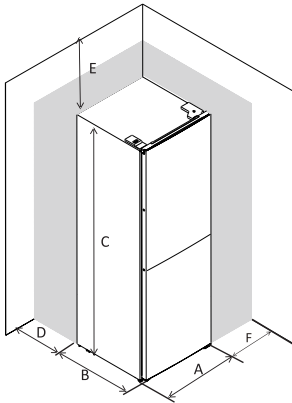

A	550
B	585
C	1800
D	min=50
E	min=50
F	min=50
G	1100
H	1135
L	135°

Levelling the unit

To do this adjust the two levelling feet at front of the unit.

If the unit is not level, the doors and magnetic seal alignments will not be covered properly.

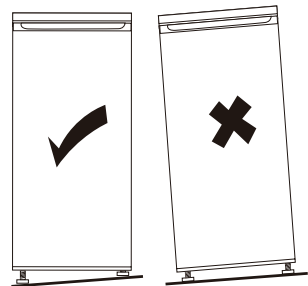
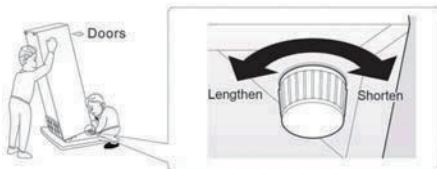

User Control Panel

1. Temperature setting of the Fridge Compartment

The fridge temperature setting knob

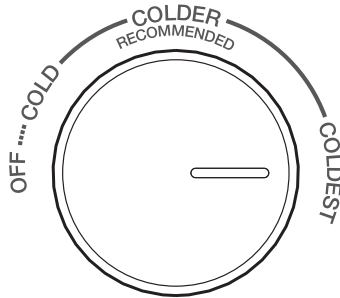

- The knob in fridge compartment is used to adjust temperature of fridge compartment.
- The internal temperature is controlled by a sensor. There are 4 settings: OFF, COLD, COLDER and COLDEST. COLD is warmest setting and COLDEST is coldest setting.
- The appliance may not operate at the correct temperature if it is in a particularly hot or if you open the door often.
- Neither fridge, nor freezer compartment works when the setting is OFF.

2. Temperature setting of the Freezer Compartment

The freezer temperature setting slider



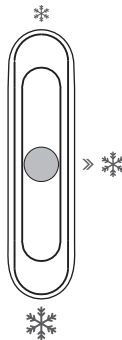

FREEZER CONTROL



- This slider in fridge compartment is used to adjust temperature of freezer compartment.
- Slider is positioned toward ❄️, the temperature in freezer compartment will be higher. Contrarily, the temperature in freezer compartment will be lower if the slider is moved toward ❄️.
- Middle position ❄️ of slider is advised position for normal using.
- To get lowest temperature in freezer compartment, you can adjust setting knob at coldest and position the slider at ❄️.

User Control Panel

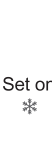
3. Temperature setting recommendation

Temperature Setting Recommendation		
Environment Temperature	Freezer compartment	Fridge compartment
Summer (Above 38°C)		
		Set on colder~coldest
Normal		
		Set on colder
Winter (Below 16°C)		
		Set on colder~coldest

- Information above give users recommendation of temperature setting.
- In winter or temperature below 16°C, users should avoid set on * and cold.
- For energy saving, the ❄️ and coldest set only apply to special need(such as quick-freezing or ice making),and need turn back after special need.

Daily Use

First use

Cleaning the interior

Before using the appliance for the first time, wash the interior and all internal accessories with lukewarm water and some neutral soap so as to remove the typical smell of a brand new product, then dry thoroughly.

Important! Do not use detergents or abrasive powders, as these will damage the finish.

Daily use

Position different food in different compartments according to be below table

Refrigerator compartments	Type of food
Door or balconies of fridge compartment	<ul style="list-style-type: none"> • Foods with natural preservatives, such as jams, juices, drinks, condiments. • Do not store perishable foods.
Crisper drawer (salad drawer)	<ul style="list-style-type: none"> • Fruits, herbs and vegetables should be placed separately in the crisper bin. • Do not store bananas, onions, potatoes, garlic in the refrigerator.
Fridge shelf – middle	<ul style="list-style-type: none"> • Dairy products, eggs
Fridge shelf – top	<ul style="list-style-type: none"> • Foods that do not need cooking, such as ready-to-eat foods, deli meats, leftovers.
Freezer drawer(s)/shelf	<ul style="list-style-type: none"> • Foods for long-term storage. • Bottom drawer/shelf for raw meat, poultry, fish. • Middle drawer/shelf for frozen vegetables, chips. • Top drawer/shelf for ice cream, frozen fruit, frozen baked goods.

Freezing fresh food

- The freezer compartment is suitable for freezing fresh food and storing frozen and deep-frozen food for a long time.
- Place the fresh food to be frozen in the bottom compartment.
- The maximum amount of food that can be frozen in 24 hours is specified on the rating plate.
- The freezing process lasts 24 hours: during this period do not add other food to be frozen.

Storing frozen food

When first starting-up or after a period out of use. Before putting the product in the compartment let the appliance run at least 2 hours on the higher settings.

Important! In the event of accidental defrosting, for example the power has been off for longer than the value shown in the technical characteristics chart under "rising time", the defrosted food must be consumed quickly or cooked immediately and then re-frozen (after cooked).

Thawing

Deep-frozen or frozen food, prior to be used, can be thawed in the freezer compartment or at room temperature, depending on the time available for this operation.

Small pieces may even be cooked still frozen, directly from the freezer. In this case, cooking will take longer.

Daily Use

Accessories Movable shelves

The walls of the refrigerator are equipped with a series of runners so that the shelves can be positioned as desired.

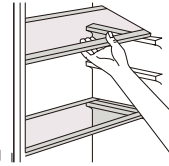

Positioning the door balconies

Door balconies can be disassembled for cleaning. To make the disassembling as follows: gradually pull the balcony in the direction of the arrows until it comes free, after cleaning, reposition it.

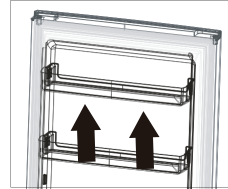

Disassemble the bottom drawer

- 1.Pull out the bottom drawer to stopper position.
- 2.Lift up the front of drawer.
- 3.Pull out the bottom drawer.

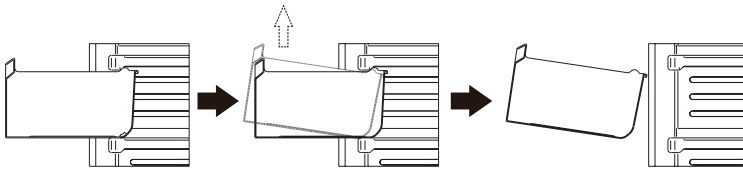

Helpful hints and tips

Hints for freezing

To help you make the most of the freezing process, here are some important hints:

- the maximum quantity of food which can be frozen in 24 hrs. is shown on the rating plate;
- the freezing process takes 24 hours. No further food to be frozen should be added during this period;
- only freeze top quality, fresh and thoroughly cleaned, foodstuffs;
- prepare food in small portions to enable it to be rapidly and completely frozen and to make it possible subsequently to thaw only the quantity required;
- wrap up the food in aluminium foil or polythene and make sure that the packages are airtight;
- do not allow fresh, unfrozen food to touch food which is already frozen, thus avoiding a rise in temperature of the latter;
- lean foods store better and longer than fatty ones; salt reduces the storage life of food;
- water ices, if consumed immediately after removal from the freezer compartment, can possibly cause the skin to be freeze burnt;
- it is advisable to show the freezing in date on each individual pack to enable you removal from the freezer compartment, can possibly cause the skin to be freeze burnt;
- it is advisable to show the freezing in date on each individual pack to enable you to keep tab of the storage time.

Daily Use

Hints for storage of frozen food

To obtain the best performance from this appliance, you should:
make sure that the commercially frozen foodstuffs were adequately stored by the retailer;
be sure that frozen foodstuffs are transferred from the food store to the freezer in the shortest possible time;

not open the door frequently or leave it open longer than absolutely necessary.

Once defrosted, food deteriorates rapidly and cannot be refrozen.

Do not exceed the storage period indicated by the food manufacture.

Hints for fresh food refrigeration

To obtain the best performance:

- Do not store warm food or evaporating liquids in the refrigerator
- Do cover or wrap the food, particularly if it has a strong flavour

Hints for refrigeration

Useful hints:

- Make (all types): wrap in polythene bags and place on the glass shelves above the vegetable drawer.
- For safety, store in this way only one or two days at the most.
- Cooked foods, cold dishes, etc...: these should be covered and may be placed on any shelf.
- Fruit and vegetables: these should be thoroughly cleaned and placed in the special drawer(s) provided.
- butter and cheese: these should be placed in special airtight containers or wrapped in aluminum foil or polythene bags to exclude as much air as possible.
- Milk bottle: these should have a cap and should be stored in the balconies on the door.
- Bananas, potatoes, onions and garlic, if not packed.
- For energy efficiency ,all drawers,baskets and shelves,must be in right place ,must not be kept in the fridge.

Cleaning

For hygienic reasons the appliance interior, including interior accessories, should be cleaned regularly.



Caution! The appliance may not be connected to the mains during cleaning. Danger of electrical shock! Before cleaning switch the appliance off and remove the plug from the mains, or switch off or turn out the circuit breaker or fuse. Never clean the appliance with a steam cleaner. Moisture could accumulate in electrical components, danger of electrical shock! Hot vapors can lead to the damage of plastic parts. The appliance must be dry before it is placed back into service.

Important! Ethereal oils and organic solvents can attack plastic parts, e.g. lemon juice or the juice from orange peel, butyric acid, cleanser that contain acetic acid.

- Do not allow such substances to come into contact the appliance parts.
- Do not use any abrasive cleaners
- Remove the food from the freezer. Store them in a cool place, well covered.
- Switch the appliance off and remove the plug from the mains, or switch off or turn out the circuit breaker of fuse.
- Clean the appliance and the interior accessories with a cloth and lukewarm water. After cleaning wipe with fresh water and rub dry.
- After everything is dry place appliance back into service.

Daily Use

Replace the lamp

The internal light is a LED type. To replace the lamp, please contact qualified technician.

Troubleshooting

 **Caution!** Before troubleshooting, disconnect the power supply. Only a qualified electrician of competent person must do the troubleshooting that is not in this manual.

Important! There are some sounds during normal use (compressor, refrigerant circulation).

Problem	Possible cause	Solution
Appliance does not work	Temperature regulation knob is set at coldest	Set the knob at other switch on the appliance.
	Mains plug is not plugged in or is loose	Insert mains plug.
	Fuse has blown or is defective	Check fuse, replace if necessary.
	Socket is defective	Mains malfunctions are to be corrected by an electrician.
Appliance freezes or cools too much	Temperature is set too cold or the appliance runs at coldest.	Turn the temperature regulator to a warmer setting temporarily.
The food is not frozen enough.	Temperature is not properly adjusted.	Please look in the initial Temperature Setting section.
	Door was open for an extended period.	Open the door only as long as necessary.
	A large quantity of warm food was placed in the appliance within the last 24 hours.	Turn the temperature regulation to a colder setting temporarily.
	The appliance is near a heat source.	Please look in the installation location section.
Heavy build up of frost on the door seal.	Door seal is not air tight.	Carefully warm the leaking sections of the door seal with a hair dryer (on a cool setting). At the same time shape the warmed door seal by hand such that it sits correctly.
Unusual noises	Appliance is not level.	Re-adjust the feet.
	The appliance is touching the wall or other objects.	Move the appliance slightly.
	A component, e.g. a pipe, on the rear of the appliance is touching another part of the appliance or the wall.	If necessary, carefully bend the component out of the way.
Water on the floor	Water drain hole is blocked.	See the Cleaning and Care section.
Side panels are hot.	It's normal. Heat exchange parts are in the sides.	Take gloves to touch sides if needed.

If the malfunction shows again, contact the Service Center.

These data are necessary to help you quickly and correctly. Write the necessary data here, refer to the rating plate.

Product Information Sheet

COMMISSION DELEGATED REGULATION (EU) 2019/2016 with regard to energy labelling of refrigerating appliances

Supplier's name or trade mark: MUHLER

Supplier's address: -

Model identifier: NFC180IF, NFC180WF

Type of refrigerating appliance:

Low-noise appliance:	No	Design type:	freestanding
Wine storage appliance:	No	Other refrigerating appliance:	Yes

General product parameters:

Parameter	Value	Parameter	Value
Overall dimensions (millimetre)	Height	Total volume (dm ³ or l)	253
	Width		
	Depth		
EEL	125	Energy efficiency class	F
Airborne acoustical noise emissions (dB(A) re 1 pW)	40	Airborne acoustical noise emission class	C
Annual energy consumption (kWh/a)	275	Climate class:	temperate, subtropical
Minimum ambient temperature (°C), for which the refrigerating appliance is suitable	16	Maximum ambient temperature (°C), for which the refrigerating appliance is suitable	38
Winter setting	No		

Compartment Parameters:

Compartment type	Compartment Volume (dm ³ or l)	Compartment parameters and values			
		Recommended temperature setting for optimised food storage (°C) These settings shall not contradict the storage conditions set out in Annex IV, Table 3	Freezing capacity (kg/24h)	Defrosting type (auto-defrost=A, manual defrost=M)	
Pantry	No	-	-	-	-

EN: REFRIGERATOR FREEZER | Instruction Manual

Wine storage	No	-	-	-	-
Cellar	No	-	-	-	-
Fresh food	Yes	182,0	4	-	A
Chill	No	-	-	-	-
0-star or ice-making	No	-	-	-	-
1-star	No	-	-	-	-
2-star	No	-	-	-	-
3-star	No	-	-	-	-
4-star	Yes	71,0	-18	3,2	A
2-star section	No	-	-	-	-
Variable temperature compartment	-	-	-	-	-
For 4-star compartments					
Fast freeze facility			No		
Light source parameters:					
Type of light source			LED		
Energy efficiency class			-		
Minimum duration of the guarantee offered by the manufacturer: 24 months					
Additional information:					
Weblink to the manufacturer's website, where the information in point4(a) Annex of Commission Regulation (EU) 2019/2019 is found: www.reno.bg					

ИНСТРУКЦИИ ЗА БЕЗОПАСНОСТ

В интерес на вашата безопасност и за да се гарантира правилна употреба преди инсталиране и включване за първи път на уреда, прочетете това упътване за употреба внимателно, включително съветите и предупрежденията в него. За да се избегнат ненужни грешки и инциденти, е важно да се гарантира, че всички хора, използващи уреда, са напълно запознати с неговата работа и предпазни механизми. Запазете тези инструкции и се погрижете да ги предадете при преместване или продажба на уреда, така че всеки, който го използва да бъде информиран относно начина му на употреба и средствата за обезпечаване на безопасност, с които е оборудван. За безопасността на хората и имуществото спазвайте предпазните мерки и предупрежденията, посочени в това упътване за употреба, тъй като производителят не е отговорен за щети в случай, че не е спазено това условие.

Безопасност на деца и уязвими лица

1. Този уред може да бъде използван от деца над 8 годишна възраст и лица с намалени физически, сетивни или умствени способности и лица без опит и познания ако са под наблюдение или са инструктирани предварително относно използването на уреда по безопасен начин, и разберат опасностите, от лице отговорно за тяхната безопасност.
2. Разрешава се деца на възраст от 3 до 8 години да поставят и изваждат продукти от уреда.
3. Децата трябва да бъдат наблюдавани, за да не си играят с уреда.
4. Почистване и поддръжка на уреда не трябва да се извършва от деца, ако не са над 8 годишна възраст и не се наблюдават.
5. Пазете опаковъчните материали от деца. Съществува риск от задушаване!
6. Ако изхвърляте уреда, извадете щепсела от контакта, отрежете кабела (колкото е възможно по-близо до уреда) и свалете вратата, за да не се допусне деца да влязат в него, за да си играят, да се заключат в него или някой да пострада от токов удар.

7. Ако уредът, който използвате има пружинна ключалка на вратата и затварящия капак, погрижете се преди да изхвърлите уреда да направите така, че ключалката да не работи и никога да не може да се заключи в уреда. Така уредът няма да стане капан на смъртта за някое дете.

Обща безопасност

⚠ ПРЕДУПРЕЖДЕНИЕ! Поддържайте вентилационните отвори в корпуса на уреда или в конструкцията, чисти и без препятствия.

⚠ ПРЕДУПРЕЖДЕНИЕ! Не използвайте механични устройства или други средства за ускоряване на процеса на размразяване, освен тези, препоръчани от производителя.

⚠ ПРЕДУПРЕЖДЕНИЕ! Не повреждайте контура на охлаждащия агент.

⚠ ПРЕДУПРЕЖДЕНИЕ! Не използвайте други електрически уреди (например машини за сладолед) в хладилника, освен ако тези уреди не са специално предвидени от производителя да бъдат използвани по такъв начин.

⚠ ПРЕДУПРЕЖДЕНИЕ! Не докосвайте крушката на лампата, ако е светила продължително време, тъй като може силно да се е нагряла. 1

⚠ ПРЕДУПРЕЖДЕНИЕ! Когато разполагате уреда, направете го така, че захранващият кабел да не се увие или повреди.

⚠ ПРЕДУПРЕЖДЕНИЕ! Не поставяйте разклонители или преносими захранвания на гърба на уреда.

8. Не съхранявайте в този уред експлозивни вещества, например аерозоли със запалими вещества.

9. Хладилният агент изобутан (R-600a) се съдържа в контура на хладилния агент на уреда, който представлява природен газ с високо ниво на съвместимост с околната среда и който въпреки това е запалим.

10. По време на транспортиране и монтиране на уреда внимавайте никога от компонентите на контура на хладилния агент да не се повреди.

- избягвайте да поставяте уреда в близост открит пламък и източници

¹ Ако има лампа в хладилното отделение.

на запалване

- добре проветрявайте помещението, в което е разположен уреда

11. Опасно е да се променят спецификациите или да модифицира продукта по какъвто и да е начин. Всяка повреда на кабела може да причини окъсяване на веригата, пожар и/или токов удар.

12. Този уред е предназначен за употреба в домашни или подобни условия, например:

- кухненски помещения за персонал в цехове, офиси и други работни помещения;

13. ферми и за гости в хотели, мотели и други помещения за настаняване;

- места за настаняване тип „нощувка и закуска“.

- кетъринг и други нетърговски приложения.

⚠ ПРЕДУПРЕЖДЕНИЕ! Всички електрически компоненти (щепсел, хранващ кабел, компресор и т.н.) трябва да бъдат сменяни от сертифициран сервизен агент или квалифициран сервизен персонал.

⚠ ПРЕДУПРЕЖДЕНИЕ! Крушката на лампата, доставена с този уред, е специална, която може да се използва само с този уред. Тази специална крушка не може да се използва в осветителни тела за осветление в дома.²

14. Захранващият кабел не трябва да се удължава.

15. Уверете се, че щепселът не се смачква или поврежда, притиснат от гърба на уреда. Смачкан или повреден щепсел може да прегрее и да доведе до възникване на пожар.

16. Погрижете се щепселът на уреда да бъде леснодостъпен.

17. Не дърпайте захранващия кабел.

18. Ако контактът не е добре закрепен на стената, не включвайте в него щепсел на уред. Съществува риск от токов удар или пожар.

19. Вие не трябва да използвате уреда, ако лампата не работи.

20. Този уред е тежък. Трябва да се вземат съответните мерки, когато се премества.

21. Не изваждайте и не докосвайте предмети от фризерното отделение, ако ръцете ви са мокри или влажни, тъй като това ще причини отлепване на кожата или наранявания от студа.

² Ако има лампа в хладилното отделение.

22. Избягвайте продължително излагане на уреда на пряка слънчева светлина.

ЕЖЕДНЕВНА УПОТРЕБА

1. Не поставяйте горещи предмети върху пластмасовите части на уреда.
2. Не поставяйте хранителните продукти, опрени директно на задната стена.
3. Замразените продукти не трябва да се замразяват повторно, ако вече са размразени.³
4. Съхранявайте пакетирани замразени продукти в съответствие с инструкциите на производителя им.⁴
5. Стриктно трябва да се придържате към препоръките за съхранение на продукти на производителите на уредите. Вижте съответните инструкции.
6. Не поставяйте газирани напитки във фризерното отделение, тъй като се създава налягане в съда, което може да бъде причина за експлозия и в резултат на това - да се повреди уреда.⁵
7. Ледени близалки могат да доведат до нараняване от допир с лед, ако се консумират непосредствено след изваждането им от уреда.⁶
8. За да се избегне замърсяване на хранителни продукти, съблюдавайте следните инструкции.
9. Отварянето на вратата за продължителни периоди от време може да доведе до значително повишаване на температурата в отделенията на уреда.
10. Почиствайте редовно повърхностите, които може да влизат в контакт с хранителните продукти, и откритите системи за отичане на водата.
11. Почиствайте резервоарите за вода, ако не са били използвани 48 часа. Промийте системата за преминаване на водата, която е свързана с водопровода, ако водата не е била източвана 5 дни.
12. Съхранявайте месо и риба в подходящи контейнери в хладилника, за да не влизат в контакт с другите хранителни продукти или да не капят върху тях.
13. Отделенията за замразени продукти с две звезди (ако има такива в уреда) са подходящи за съхраняване на предварително замразени храни, съхраняване или правене на сладолед, както и за получаване на лед на кубчета.
14. Отделения с една, две или три звезди (ако има такива в уреда) не са подходящи за замразяване на пресни хранителни продукти.
15. Ако уредът бъде оставен празен за продължителен период от време, изключете го, размразете го, почистете го и го подсушете. Оставете вратата му отворена, за да не се развие мухъл в него.

ПОЧИСТВАНЕ И ГРИЖИ

1. Преди да пристъпите към почистване, изключете уреда и извадете щепсела от мрежовия контакт.
2. Не почиствайте уреда с метални предмети.
3. Не използвайте остри предмети, за да отстранявате леда от уреда. Използвайте пластмасова стъргалка.¹
4. Редовно проверявайте за течове в хладилника или за вода от размразяването. Ако е необходимо, почистете отвора за изтичане. Ако отворът за оттичане е запушен, водата ще се събира в дъното на уреда.⁷

МОНТАЖ

Важно! За свързване към електрическата мрежа следвайте инструкциите, дадени в съответните параграфи на упътването.

- 3 Ако има фризерно отделение.
- 4 Ако има фризерно отделение.
- 5 Ако има фризерно отделение.
- 6 Ако има фризерно отделение.
- 7 Ако има отделение за съхранение на свежи продукти.

1. Разпокавайте уреда и проверете дали няма повреди по него. Не включвайте уреда към електрическата мрежа, ако е повреден. Незабавно съобщете в случай на наличие на повреди в мястото, откъдето сте го закупили. В този случай запазете опаковката.
2. Препоръчително е да се изчака поне четири часа, преди да свързвате уреда, за да може маслото да се върне обратно в компресора.
3. Около уреда трябва да се осигури възможност за адекватно циркулиране на въздуха, тъй като в противен случай той ще прегрява. За да се постигне достатъчна вентилация, следвайте инструкциите по отношение на инсталирането.
4. Винаги когато е възможно трябва да се осигурят дистанционери между стената и продукта, за да се избегне докосването или хващането на топли части (компресор, кондензатор), за да се предотвратят евентуални изгаряния.
5. Уредът не трябва да бъде разположен в близост до радиатори или готварски печки.
6. Уверете се, че след инсталирането на уреда щепселът на захранващи кабел остава леснодостъпен.



ОБСЛУЖВАНЕ

1. Всички работи по електрическата част, които са необходими да се изпълнят за обслужване на уреда, трябва да бъдат изпълнени от квалифициран електротехник или компетентно лице.
2. Този продукт трябва да бъде обслужван само от оторизиран сервизен център и трябва да се използват само оригинални резервни части.

ЕНЕРГОСПЕСТЯВАНЕ

1. Не поставяйте горещи храни в уреда;
2. Не опаковайте плътно хранителните продукти, тъй като това не позволява циркулирането на въздуха;
3. Погрижете се хранителните продукти да не докосват задната стена на отделението(ята);
4. Ако електрическото захранване изключи, не отваряйте вратата(ите);
5. Не отваряйте вратата(ите) често;
6. Не дръжте вратата(ите) отворена(и) твърде дълго време;
7. Не задавайте с термостата извънредно ниска температура;
8. Всички аксесоари – чекмеджета, рафтове и поставки – трябва да бъдат поставени за снижаване на консумацията на енергия.

ЗАЩИТА НА ОКОЛНАТА СРЕДА

 Този уред не съдържа газове, които могат да увредят озоновия слой, нито в контура на хладилния агент, нито в изолационните материали. Уредът не трябва да бъде изхвърлян като битов отпадък. Изолационната пяна съдържа запалими газове: уредът следва да бъде изхвърлян в съответствие с разпоредбите, които можете да получите от местните власти. Избягвайте повреждането на хладилния агрегат, особено на топлообменника. Материалите, използвани в този уред, които са обозначени със символа , могат да се рециклират.



Този символ върху продукта или неговата опаковка показва, че този продукт не трябва да бъде третиран като битов отпадък. Той трябва да бъде отнесен в подходящ пункт за събиране на отпадъци за рециклиране на електрическо и електронно оборудване. Чрез правилното изхвърляне на този продукт, вие ще допринесете за предпазване от потенциалните негативни последствия за околната среда и човешкото здраве, които биха били причинени от неправилното третиране на този продукт като отпадък. За по-подробна информация относно рециклирането на този продукт, моля, обърнете се към местните градски власти, компанията за събиране на отпадъци или магазина, от

където сте закупили продукта.

ОПАКОВЪЧНИ МАТЕРИАЛИ

Материалите със този символ могат да се рециклират.

Изхвърляйте опаковките в подходящи контейнери за отпадъци, за да бъдат рециклирани.

ИЗХВЪРЛЯНЕ НА УРЕДА

1. Изключете щепсела от контакта на електрозахранващата мрежа.
2. Отрежете кабела и го изхвърлете.



ПРЕДУПРЕЖДЕНИЕ! По време на експлоатация, обслужване и изхвърляне на уреда обърнете внимание на символа, подобен на този отляво, който се намира на гърба на уреда (задния панел или компресора) и е с жълт или оранжев цвят. Това е символ за предупреждение за наличие на риск от възникване на пожар. В тръбите на хладилния агент и компресора има запалими материали.

Монтирайте уреда така, че по време на експлоатация, обслужване и изхвърляне да бъде далеч от източници на запалване.

ОПИСАНИЕ

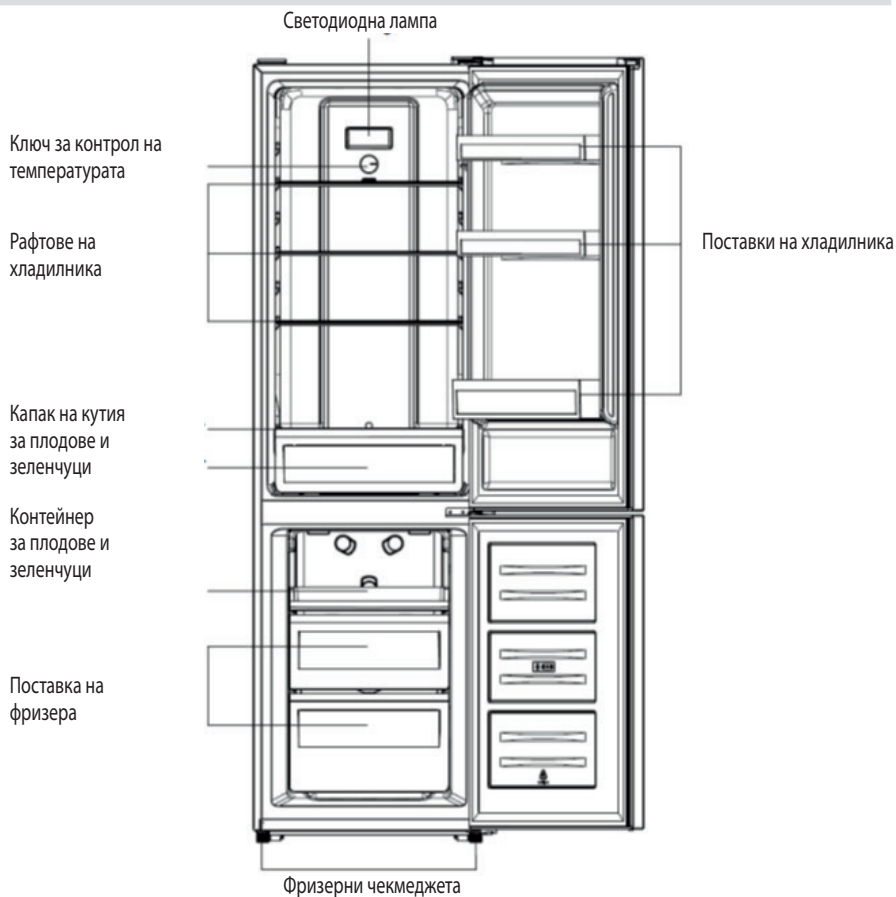

Забележка: Горната фигура е само ориентировъчна. Нивелиращи крачета

МОНТАЖ

Изисквания за пространството

1. Изберете място без пряко изложение на слънце;
2. Изберете място с достатъчно пространство за лесно отваряне на вратата на хладилника;
3. Изберете място с равен под (или почти равен);
4. Оставете достатъчно пространство за монтиране на хладилника върху равна повърхност;
5. Оставете свободно пространство отляво, отдясно, отзад и отгоре, когато инсталирате хладилника. Така ще се намали консумацията на енергия и сметките ви за ток ще станат по-малки.
6. Оставете поне 50 mm разстояние от двете страни и гърба до стената.

ПОЗИЦИОНИРАНЕ

Инсталирайте уреда на място, където околната температура съответства на климатичния клас, посочен на фабричната табелка на уреда: за хладилници с климатичен клас:

разширен умерен климат: този хладилник е предназначен за експлоатация при температура на околната среда в диапазона от 10°C до 32°C; (SN)

умерен климат: този хладилник е предназначен за експлоатация при температура на околната среда в диапазона от 16°C до 32°C; (N)

субтропичен климат: този хладилник е предназначен за експлоатация при температура на околната среда в диапазона от 16°C до 38°C; (ST)

тропичен климат: този хладилник е предназначен за експлоатация при температура на околната среда в диапазона от 16°C до 43°C; (T)

МЕСТОПОЛОЖЕНИЕ

Уредът трябва да бъде монтиран далеч от източници на топлина, такива като радиатори, бойлери, пряка слънчева светлина и т.н. Въздухът трябва да може да циркулира свободно около корпуса. За да се осигури най-добра ефективност на уреда, ако той се поставя под окачен на стената предмет, минималното разстояние между горната страна на корпуса и окачения предмет на стената трябва да бъде поне 50 mm. В идеалния случай уредът не трябва да бъде позициониран под окачени на стената предмети. Точното нивелиране се осъществява чрез едно или повече регулируеми крачета на основата на корпуса.

Този хладилник не е предназначен за употреба като вграден уред.



Предупреждение! Трябва да бъде възможно да се изключва уред от захранването. Поради това щепселът трябва да остане леснодостъпен след монтиране на уреда.

ВКЛЮЧВАНЕ КЪМ ЕЛЕКТРИЧЕСТВОТО

Преди да включите уреда в електрическата мрежа, проверете дали напрежението и честота, посочени на фабричната табелка, съответстват на тези на електрическата мрежа в жилището ви. Този уред трябва да бъде заземен! Щепселът на захранващия кабел е снабден с контакт за тази цел. Ако контактът на електрическото захранване в жилището не е заземен, свържете уреда към отделно заземяване в съответствие с действащите разпоредби. Консултирайте се с квалифициран електротехник. Производителят не носи отговорност, ако не се спазват горните предпазни мерки. Уредът съответства на директивите на ЕИО.

ОБРЪЩАНЕ НА ВРАТАТА

Преди да обърнете вратата, подгответе си следните инструменти и материали: права отвертка, кръстата отвертка, гаечен ключ и компонентите от полиетиленовия плик:

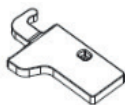

Капаче на лявата панта на вратата – 1 бр.

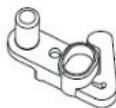

Ляв затварящ механизъм на горната врата – 1 бр.



Ляв затварящ механизъм на долната врата – 1 бр.

1. Развийте капачето на горната панта и след това развийте горната панта. След това повдигнете горната врата и я поставете върху мека постелка, за да избегнете надраскване и повреди.

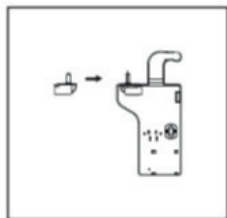
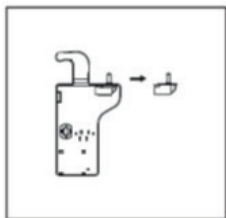
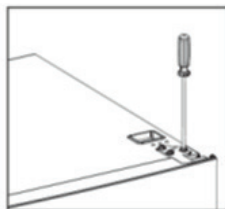
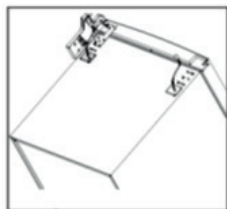
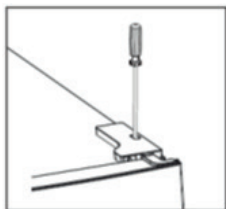

2. Отстранете капачето на горния ляв винт.

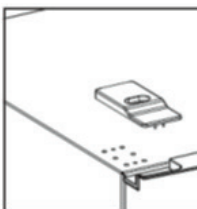

3. Свалете горната врата, отстранете винта от средната панта с помощта на кръстатата отвертка и след това свалете долната врата.

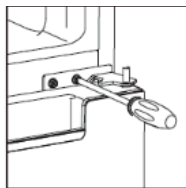

4. Поставете хладилника на земята, извадете регулиращите крачета, както е показано по-долу, след това свалете долната панта с кръстатата отвертка.

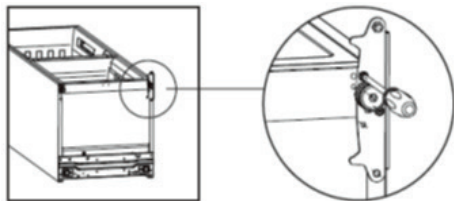

5. Коригирайте позицията на щифта на долната и горната панта до срещуположната позиция

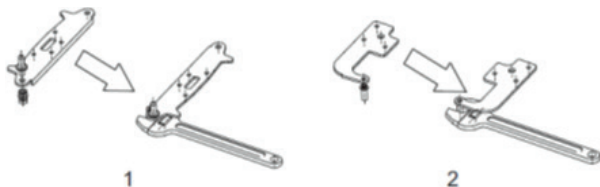

6. Монтирайте долната панта под хладилника, както е показано по-долу, навийте регулиращите крачета, като осигурите позицията спрямо хоризонтала.

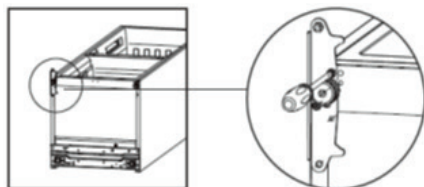

7. Премахнете уплътненията на вратата на хладилното отделение и на фризера и след това ги поставете, след като ги завъртите.

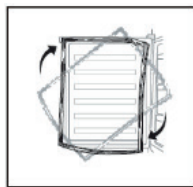

8. Отстранете оригиналният затварящ механизъм от горната и долната врата, след това монтирайте затварящите механизми от пликчето с принадлежности (в което се намира упътването за употреба) на срещуположната страна.

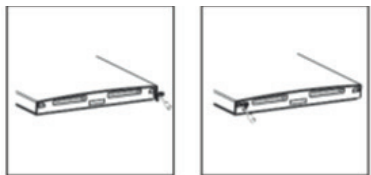

9. Монтирайте долната врата, като регулирате и закрепите средната панта на корпуса.

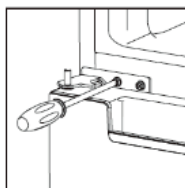

10. Поставете горната врата обратно. Уверете се, че вратата е изравнена хоризонтално и вертикално, така че уплътненията да затварят всички страни преди окончателно за затегнете горната панта. След това обърнете горната панта и я навийте в горната част на уреда и след това закрепете капачето на пантата (от пликчето с принадлежности) с винт.

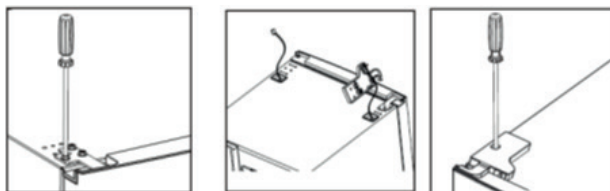

11. Закрепете капачето на винта.

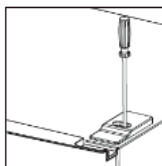

МОНТИРАНЕ НА ВЪНШНА ДРЪЖКА НА ВРАТАТА (АКО В КОМПЛЕКТОВКАТА НА УРЕДА Е ВКЛЮЧЕНА ВЪНШНА ДРЪЖКА)

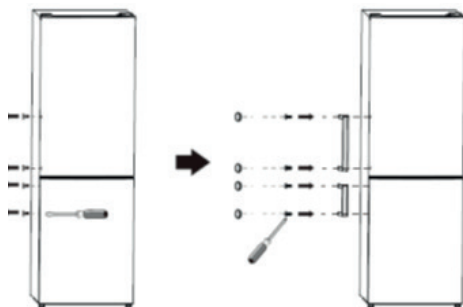

ИЗИСКВАНИЯ ЗА ПРОСТРАНСТВОТО

Оставете достатъчно пространство за отваряне на вратата.
Оставете поне 50 mm разстояние от двете страни и гърба до стената.

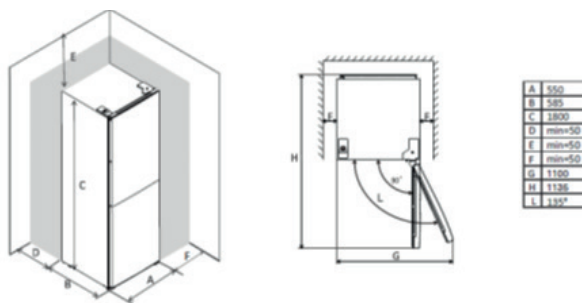

НИВЕЛИРАНЕ НА УРЕДА

За да направите това регулирайте двете крачета за нивелиране на предната страна на уреда.

Ако уредът не е нивелиран, вратите и магнитните уплътнения няма да служат по правилния начин.

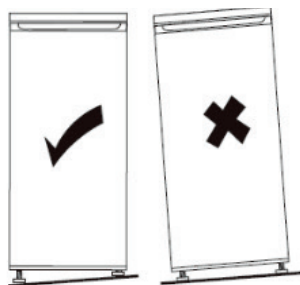

ПАНЕЛ ЗА УПРАВЛЕНИЕ**1. Настройка на температурата на хладилното отделение**

Копче за настройване на температурата на охлаждане

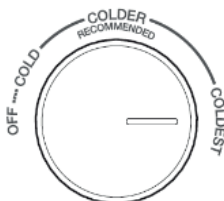

- Копчето на хладилното отделение се използва за регулиране на температурата на охлаждане.
- Вътрешната температура се контролира от сензор. Има 4 настройки: OFF (Изключен), COLD (Студено), COLDER (По-студено) и COLDEST (Най-студено). COLD (Студено) е настройката с най-висока температура, а COLDEST (Най-студено) - с най-ниската.
- Уредът не може да работи при правилната температура, ако е особено горещо или ако се отваря твърде често вратата му.
- Хладилникът и фризерът не работят, когато настройката е OFF (Изключен).

2. Настройка на температурата на фризерното отделение





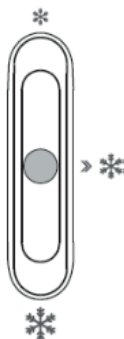

Плъзгач за настройка на температурата на фризера

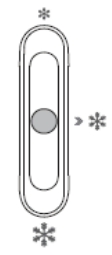

Контрол на температурата на фризера

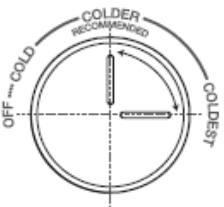
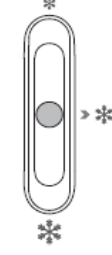

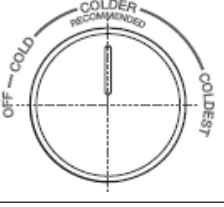
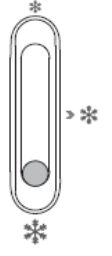
- Този плъзгач на хладилното отделение се използва за регулиране на температурата на фризерното отделение.
- Когато плъзгачът е позициониран към ❄️, температурата във фризера ще бъде ❄️ сока. Обратно, температурата във фризера ще бъде по-ниска, ако плъзгачът се премести към ❄️.
- Средната позиция ❄️ на плъзгача се счита за позицията, при която нормално се използва фризер.
- За да се постигне най-ниска температура във фризерното отделение ❄️, можете да настроите копчето за настройка на COLDEST (Най-студено) и позицията на плъзгача да бъде ❄️.

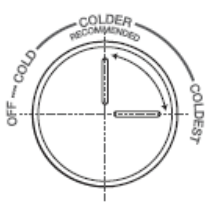
3. Препоръка за настройка на температурата

Препоръка за настройка на температурата			
Околна среда Температура	Фризер отделение		Хладилно отделение
Лято (Над 38°C)			 Настройка на COLDER (По-студено) – COLDEST (Най-студено)
Нормална температура			 Настройка на COLDER (По-студено)
Зима (Под 16°C)			 Настройка на COLDER (По-студено) – COLDEST (Най-студено)

- Информацията по-горе дава на потребителите препоръки за настройка на температурата.
- През зимата или при температурата по , потребителите трябва да избягват настройка * и COLD (Студено).
- За спестяване на енергия настройките  и COLDEST (Най-студено) се прилагат само при специални случаи (например за бързо замразяване или за генериране на лед) и настройката трябва да се върне обратно към настройката, която се използва най-често, след като отmine специалния случай.

ЕЖЕДНЕВНА УПОТРЕБА

Първа употреба

Почистване на вътрешните повърхности на хладилника

Преди да използвате уреда за първи път, измийте вътрешните стени и всички интериорни аксесоари с хладка вода и малко неутрален миещ препарат, за да отстраните типичния мирис на нов продукт, след това подсушете внимателно.

Важно! Не използвайте детергенти или абразивни прахообразни препарати, тъй като те ще повредят покритието по стените.

ЕЖЕДНЕВНА УПОТРЕБА

Разполагайте различните хранителни продукти в различни отделения в хладилника съгласно таблицата по-долу.

Отделения на хладилника	Тип на хранителните продукти
Врата и поставки на хладилното отделение	Храни с естествени консерванти – конфитюри, сокове, напитки, подправки. Не съхранявайте нетрайни храни.
Чекмедже за плодове и зеленчуци (чекмедже за салати)	Плодове, зелени подправки и зеленчуци трябва да бъдат поставяни разделено в чекмеджето. Не съхранявайте банани, лук, картофи, чесън в хладилника.
Среден рафт на хладилника	Млечни продукти, яйца
Горен рафт на хладилника	Храни, които не се нуждаят от топлинна обработка – готови за консумиране храни, деликатесни меса, останала сготвена храна.
Чекмедже(та)/рафт на фризера	Храни за дългосрочно съхранение. Долното чекмедже/рафт е за сурово месо, птиче месо, риба. Средното чекмедже/рафт е за замразени зеленчуци, бланширани картофи. Горното чекмедже/рафт е за сладолед, замразени плодове, замразени печива.

ЗАМРАЗЯВАНЕ НА СВЕЖИ ПРОДУКТИ

- Фризерното отделение е подходящо за замразяване на свежи хранителни продукти и за съхраняване на замразени или дълбоко замразени продукти продължително време.
- Поставете свежите продукти, които ще бъдат замразявани, в най-долното отделение.
- Максималното количество продукти, което може да бъде замразено за 24 часа е посочено на фабричната табелка.
- Процесът на замразяване продължава 24 часа: през този период не поставяйте още продукти за замразяване.

СЪХРАНЯВАНЕ НА ЗАМРАЗЕНИ ХРАНИТЕЛНИ ПРОДУКТИ

При включване за първи път или след продължителен период, в който уредът не е работил. Преди да поставите продуктите в камерата оставете уредът да работи поне 2 часа на най-висока степен.

Важно! В случай на случайно размразяване, например ако захранването е изключено продължително време от показаното в техническите характеристики, размразените хранителни продукти трябва да се консумират бързо или незабавно да се сготвят и след това да се замразят повторно (след сготвяне).

РАЗМРАЗЯВАНЕ

Дълбоко замразени или замразени продукти, преди да се използват, могат да се размразят в хладилното отделение или на стайна температура в зависимост от времето, което имате на разположение за тази операция.

Дребни продукти могат да бъдат сготвени дори замразени, направо от фризера. В този случай приготвянето им ще продължи по-дълго.

ПОДВИЖНИ РАФТОВЕ

По стените на хладилника са разположени водачи за рафтовете, така че рафтовете могат да бъдат подреджани по желан от вас начин.

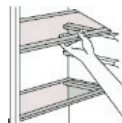

ПОЗИЦИОНИРАНЕ НА ПОСТАВКИТЕ НА ВРАТАТА

Поставките на вратата могат да се свалят за почистване. За да ги свалите, направете следното: постепенно издърпайте рафта по посока на стрелките, докато се освободят, след което ги почистете и поставете на позициите им.

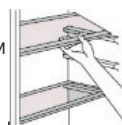

ИЗВАЖДАНЕ НА ДОЛНОТО ЧЕКМЕДЖЕ

1. Издърпайте долното чекмедже до стопера.
2. Вдигнете нагоре предната страна на чекмеджето.
3. Извадете долното чекмедже



ПОЛЕЗНИ СЪВЕТИ

Съвети за замразяване

За да получите най-доброто от замразяването, тук можете да откриете някои важни съвети:

- максималното количество продукти, което може да бъде замразено за 24 часа е посочено на фабричната табелка;
- процесът на замразяване продължава 24 часа; през това време не трябва да се поставят допълнително продукти за замразяване;
- замразявайте само хранителни продукти от най-високо качество, свежи и добре измити;
- подгответе продуктите на малки порции, за да им позволите бързо и пълно замразяване и за да можете след това да размразявате само необходимото ви количество;
- увийте продуктите в алуминиево фолио или полиетилен и се уверете, че опаковките са добре уплътнени;
- не допускате пресни, незамразени продукти да се допират до продукти, които вече са замразени, това ще повиши температурата на последните;
- немазните храни се съхраняват по-добре и по-дълго от мазните; солта намалява продължителността на съхранение на продуктите;
- лед, получен от вода, ако се консумира непосредствено след изваждане от фризерното отделение, може да

причини изгаряния от студ по кожата;

- препоръчва се да посочвате датата на замразяване на всеки отделен пакет, за да можете да я виждате при изваждането от фризерното отделение;
- препоръчва се да посочвате датата на замразяване на всеки отделен пакет, за да следите продължителността на съхраняване на продуктите във фризера.

СЪВЕТИ ЗА СЪХРАНЯВАНЕ НА ЗАМРАЗЕНИ ПРОДУКТИ

За да получите най-доброто от този уред, вие трябва:

да проверявате дали закупените замразени хранителни продукти са адекватно съхранявани при търговеца; отнесете замразените хранителни продукти от хранителния магазина до фризера във възможно най-кратко време;

не отваряйте често вратата и не я оставяйте отворена повече от абсолютно необходимото време;

Веднъж размразени, продуктите се развалят бързо и не могат да бъдат замразявани повторно.

Не надвишавайте посочения на опаковката на продуктите срок на съхранение.

СЪВЕТИ ЗА ОХЛАЖДАНЕ НА ПРЕСНИ ХРАНИТЕЛНИ ПРОДУКТИ

За да получите най-доброто от уреда:

- Не прибирайте топли храни или изпаряващи се течности в хладилника.
- Покривайте с капка или увивайте хранителните продукти с фолио, особено ако имат силен аромат.

СЪВЕТИ ЗА СЪХРАНЯВАНЕ В ХЛАДИЛНИКА

Полезни съвети:

- Сурови продукти (всички видове): Опаковайте в полиетиленови пликове и поставяйте на стъклените рафтове над чекмеджето за зеленчуци.
- За целите на безопасността съхранявайте продуктите само един или най-много два дни.
- Готвени ястия, студени ястия и др. ... трябва да бъдат покрити и могат да бъдат поставяни върху всеки рафт.
- Плодове и зеленчуци: те трябва да се измият добре и да се поставят в специалното чекмедже.
- Масло и сирене: те трябва да се поставят в специални херметично затварящи се кутии или да се увият в алуминиево фолио или в полиетиленови пликове, за да бъдат възможно най-добре защитени от въздух.
- Бутилки с мляко: те трябва да се затварят с капачка и да се съхраняват на рафта на вратата.
- Банани, картофи, лук и чесън, ако не са опаковани.
- За пестене на енергия всички чекмеджета, кошници и рафтове трябва да бъдат на правилното им място, не трябва да бъдат в хладилника.

ПОЧИСТВАНЕ

Интериорните повърхности на уреда, включително аксесоарите, трябва редовно да се измиват.



Внимание! Уредът не трябва да е включен към електрическата мрежа по време на почистване. Опасност от токов удар! Преди да пристъпите към почистване на уреда, изключете го и извадете щепсела от контакта, или изключете активирайте автоматичния прекъсвач или предпазителя. Никога не почиствайте уреда с парочистачка. Влагата може да се отложи по електронните компоненти и ще породи опасност от токов удар! Горещи изпарения могат да повредят пластмасовите части. Уредът трябва да бъде сух, преди да се включи отново в електрозахранването.

Важно! Етерични масла и органични разтворители могат да атакуват пластмасовите части, напр. лимонен сок или сок от портокалови кори, маслена киселина, почистващи препарати, съдържащи оцетна киселина.

- Не допускайте такива вещества да влизат в контакт с части на уреда.
- Не използвайте абразивни почистващи препарати.
- Изваждайте храната от фризера. Съхранявайте я на хладно място, добре покрита.
- Изключете уреда и извадете щепсела от контакта, или изключете активирайте автоматичния прекъсвач или предпазителя.
- Почистете уреда и интериорните аксесоари с кърпа и хладка вода. След почистване избършете с прясна вода и подсушете добре.
- Когато всичко е сухо, можете да включите уреда.

СМЯНА НА КРУШКАТА

Вътрешната лампа е LED крушка. Ако е необходимо да бъде сменена, свържете се с квалифициран електротехник.

ОТСТРАНЯВАНЕ НА ПРОБЛЕМИ

 **Внимание!** Преди да изпълнявате действия по отстраняване на неизправности, изключете захранването. Само квалифициран електротехник или компетентно лице могат да ремонтират уреда за отстраняване на проблеми, които не са посочени в това упътване. Важно! По време на нормална работа хладилникът ще издава звуци/шум (които се дължат на работата на компресора и циркулацията на хладилния агент).

Проблем	Възможна причина	Решение
Уредът не работи	Бутонът за регулиране на температурата е завъртян на COLDEST (Най-студено).	Завъртете копчето на друга настройка.
	Щепселът на захранващия кабел въобще не е включен в контакт или не е включен добре	Включете щепсела добре.
	Предпазителят е изгорял или е повреден.	Проверете предпазителя, сменете го, ако е необходимо.
	Контактът е повреден.	Неизправностите в мрежата трябва да бъдат отстранявани от електротехник.
Уредът замразява или охлажда твърде много	Температурата, която е зададена, е твърде ниска или уредът работи на настройка COLDEST (Най-студено).	Временно завъртете терморегулатора на настройка с по-висока температура.
Хранителните продукти не се замразяват достатъчно	Температурата не е правилно настроена.	Погледнете в раздела "Настройка на температурата".
	Вратата е била отворена продължително време.	Отваряйте вратата толкова дълго, колкото е необходимо.
	В последните 24 часа е поставено голямо количество топла храна в уреда.	Временно завъртете терморегулатора на настройка с по-ниска температура.
	Уредът се намира в близост до източник на топлина.	Погледнете в раздела за избор на място за инсталиране.

По уплътнението на вратата има натрупан много лед.	Уплътнението на вратата не може да я уплътни.	Внимателно затоплете течещите части на уплътнението на вратата със сешоар (със студена струя въздух). В същото време оформяйте затопленото уплътнение на вратата с ръка, така че да застане правилно на мястото си.
Необичайни шумове	Уредът не е нивелиран.	Регулирайте крачетата.
	Уредът се допира до стената или други предмети.	Леко отместете уреда.
	Компонент, например тръба на гърба на уреда, се докосва до друга част от уреда или до стена.	Ако е необходимо, внимателно огънете компонента от мястото му, така че да се отмести.
Вода на пода	Отворът за изтичане на вода е запушен.	Вижте раздела "Почистване и обслужване".
Страничните панели са горещи.	Това е нормално. Частите за топлообмен се намират отстрани.	Сложете ръкавици, когато е необходимо да пипате уреда отстрани.

Ако проблемът се повтори, свържете се със сервизен център.

Тази информация е необходима, за да ви помогне бързо и правилно. Запишете необходимата информация тук, вижте табелката с номиналните параметри.

Продуктов информационен лист

ДЕЛЕГИРАН РЕГЛАМЕНТ (ЕС) 2019/2016 НА КОМИСИЯТА по отношение на енергийното етикетиране на хладилни уреди

Име или търговска марка на доставчика: MUHLER

Адрес на доставчика: -

Идентификатор на модела: NFC180IF, NFC180WF

Тип хладилен уред:

Уред с ниско ниво на шума:	Не	Тип конструкция:	свободностоящ
----------------------------	----	------------------	---------------

Охладител за вино:	Не	Други хладилни уреди:	Да
--------------------	----	-----------------------	----

Общи параметри на продукта:

Параметър	Стойност	Параметър	Стойност
Общи размери (милиметри)	Височина	1 800	Общ обем (dm ³ или l)
	Ширина	550	
	Дълбочина	560	
ИЕЕ	124	Клас на енергийна ефективност	F
Излъчван въздушен шум (dB(A) при нулево ниво 1 pW)	40	Клас по излъчван въздушен шум	C
Годишна консумация на енергия (kWh/год.)	263	Климатичен клас:	умерен, субтропичен
Минимална околна температура (°C), за която хладилният уред е подходящ	16	Максимална околна температура (°C), за която хладилният уред е подходящ	38
Зимни настройки	Не		

Параметри на отделението:

Тип отделение	Параметри и стойности на отделението			
	Обем на отделението (dm ³ или l)	Препоръчителна температура за оптимално съхранение на хранителните продукти (°C) Тези настройки не трябва да противостоят	Капацитет на замразяване (kg/24h)	Defrosting type (auto-defrost=A, manual defrost=M)

Продуктов информационен лист

ДЕЛЕГИРАН РЕГЛАМЕНТ (ЕС) 2019/2016 НА КОМИСИЯТА по отношение на енергийното етикетирание на хладилни уреди

Име или търговска марка на доставчика: MUHLER

Адрес на доставчика: -

Идентификатор на модела: SC180WF

Тип хладилен уред:

Уред с ниско ниво на шума:	Не	Тип конструкция:	свободностоящ
Охладител за вино:	Не	Други хладилни уреди:	Да

Общи параметри на продукта:

Параметър		Стойност	Параметър	Стойност
Общи размери (милиметри)	Височина	1 800	Общ обем (dm ³ или l)	262
	Ширината	550		
	Дълбочината	560		
ИЕЕ		124	Клас на енергийна ефективност	F
Излъчван въздушен шум (dB(A) при нулево ниво 1 pW)		40	Клас по излъчван въздушен шум	C
Годишна консумация на енергия (kWh/год.)		263	Климатичен клас:	умерен, субтропичен
Минимална околна температура (°C), за която хладилният уред е подходящ		16	Максимална околна температура (°C), за която хладилният уред е подходящ	38
Зимни настройки		Не		

Параметри на отделението:

Тип отделение	Параметри и стойности на отделението			
	Обем на отделението (dm ³ или l)	Препоръчителна температура за оптимално съхранение на хранителните продукти (°C) Тези настройки не трябва да противостоят	Капацитет на замразяване (kg/24h)	Defrosting type (auto-defrost=A, manual defrost=M)

ΥΠΟΔΕΙΞΕΙΣ ΑΣΦΑΛΕΙΑΣ

Προς το συμφέρον της ασφάλειάς σας και για να διασφαλίσετε τη σωστή χρήση πριν εγκαταστήσετε και θέσετε σε λειτουργία τη συσκευή για πρώτη φορά, διαβάστε προσεκτικά αυτό το εγχειρίδιο χρήσης, συμπεριλαμβανομένων των συμβουλών και των προειδοποιήσεων που περιέχονται σε αυτό. Για να αποφύγετε περιττά λάθη και ατυχήματα, είναι σημαντικό να διασφαλίσετε ότι όλα τα άτομα που χρησιμοποιούν τη συσκευή είναι πλήρως εξοικειωμένα με τη λειτουργία και τους μηχανισμούς ασφαλείας της. Φυλάξτε αυτές τις οδηγίες και φροντίστε να τις παραδώσετε στην μετακίνηση ή πώληση της συσκευής, ώστε όποιος τη χρησιμοποιεί να ενημερώνεται σχετικά με τον τρόπο χρήσης της και τα μέσα διασφάλισης της ασφάλειας με τα οποία είναι εξοπλισμένη.

Για την ασφάλεια των ανθρώπων και της περιουσίας, τηρήστε τις προφυλάξεις και τις προειδοποιήσεις που αναφέρονται σε αυτό το εγχειρίδιο χρήσης, καθώς ο κατασκευαστής δεν ευθύνεται για ζημιές σε περίπτωση που δεν τηρηθεί αυτή η προϋπόθεση.

Ασφάλεια παιδιών και ευάλωτων ατόμων

1. Αυτή η συσκευή μπορεί να χρησιμοποιηθεί από παιδιά άνω των 8 ετών και από άτομα με μειωμένες σωματικές, αισθητηριακές ή διανοητικές ικανότητες ή έλλειψης εμπειρίας και γνώσης μόνο αν έχουν την εποπτεία ή την καθοδήγηση σχετικά με την ασφάλεια χρήσης της συσκευής και τους κινδύνους που συνδέονται με αυτή.
2. Τα παιδιά ηλικίας 3 έως 8 ετών επιτρέπεται να εισάγουν και να αφαιρούν προϊόντα από τη συσκευή.
3. Τα παιδιά θα πρέπει να επιτηρούνται για να εξασφαλιστεί ότι δεν θα χρησιμοποιούν τη συσκευή ως παιχνίδι.
4. Ο καθαρισμός και η συντήρηση της συσκευής δε θα πρέπει να γίνεται από παιδιά, εκτός κι αν είναι άνω των 8 ετών και αν επιτηρούνται.
5. Φυλάσσετε τα υλικά συσκευασίας από τα παιδιά. Υπάρχει κίνδυνος ασφυξίας!

6. Εάν απορρίπτετε τη συσκευή, αφαιρέστε το φιν από την πρίζα, κόψτε το καλώδιο (όσο το δυνατόν πιο κοντά στη συσκευή) και αφαιρέστε την πόρτα για να αποτρέψετε τα παιδιά να μπουν σε αυτήν για να παίξουν, να κλειδωθούν μέσα σε αυτήν ή κάποιος να πάθει ηλεκτροπληξία.
7. Εάν η συσκευή που χρησιμοποιείτε έχει κλειδαριά με ελατήριο στην πόρτα και καπάκι που κλείνει, φροντίστε πριν από την απόρριψη της συσκευής η κλειδαριά να μην λειτουργεί και κανείς να μην μπορεί να κλειδωθεί στη συσκευή. Έτσι η συσκευή δεν θα γίνει παγίδα θανάτου για κάποιο παιδί.

Γενική ασφάλεια

⚠️ ΠΡΟΕΙΔΟΠΟΙΗΣΗ! Διατηρείτε τα ανοίγματα εξαερισμού στο περίβλημα της συσκευής ή στη δομή καθαρά και χωρίς εμπόδια.

⚠️ ΠΡΟΕΙΔΟΠΟΙΗΣΗ! Μη χρησιμοποιείτε μηχανικές συσκευές ή άλλα μέσα για να επιταχύνετε τη διαδικασία απόψυξης διαφορετικά από αυτά που συνιστά ο κατασκευαστής.

⚠️ ΠΡΟΕΙΔΟΠΟΙΗΣΗ! Μην καταστρέφετε το περίγραμμα του ψυκτικού υγρού.

⚠️ ΠΡΟΕΙΔΟΠΟΙΗΣΗ! Μη χρησιμοποιείτε άλλες ηλεκτρικές συσκευές (π.χ. παγωτομηχανές) στο ψυγείο, εκτός εάν αυτές οι συσκευές προορίζονται ειδικά από τον κατασκευαστή για χρήση με τέτοιο τρόπο.

⚠️ ΠΡΟΕΙΔΟΠΟΙΗΣΗ! Μην αγγίζετε το λαμπτήρα της λάμπας εάν είναι αναμμένος για μεγάλο χρονικό διάστημα, καθώς μπορεί να έχει ζεσταθεί πολύ.¹

⚠️ ΠΡΟΕΙΔΟΠΟΙΗΣΗ! Κατά την εγκατάσταση της συσκευής, βεβαιωθείτε ότι το καλώδιο ρεύματος δεν είναι στριμμένο ή έχει υποστεί ζημιά.

⚠️ ΠΡΟΕΙΔΟΠΟΙΗΣΗ! Μην τοποθετείτε πολύπριζα ή φορητές τροφοδοτικές συσκευές στο πίσω μέρος της συσκευής.

8. Μην αποθηκεύετε στη συσκευή αυτή εκρηκτικές ουσίες, όπως αεrolύματα με εύφλεκτες ουσίες.

9. Το ψυκτικό ισοβουτάνιο (R-600a) περιέχεται στο ψυκτικό κύκλωμα της συσκευής, η οποία είναι φυσικό αέριο με υψηλό επίπεδο περιβαλλοντικής συμβατότητας και το οποίο ωστόσο είναι εύφλεκτο.

10. Κατά τη μεταφορά και την εγκατάσταση της συσκευής, φροντίστε να

¹ Εάν υπάρχει λάμπα στο χώρο του ψυγείου.

- μην καταστραφεί κανένα από τα εξαρτήματα του κυκλώματος ψυκτικού.
- αποφύγετε την τοποθέτηση της συσκευής κοντά σε ανοιχτή φλόγα και πηγές ανάφλεξης
 - αερίστε καλά το δωμάτιο όπου βρίσκεται η συσκευή
- 11.** Είναι επικίνδυνο να αλλάξετε τις προδιαγραφές ή να τροποποιήσετε το προϊόν με οποιονδήποτε τρόπο. Οποιαδήποτε ζημιά στο καλώδιο μπορεί να προκαλέσει βραχυκύκλωμα, πυρκαγιά ή/και ηλεκτροπληξία.
- 12.** Η συσκευή αυτή προορίζεται για χρήση σε οικιακές και παρόμοιες εφαρμογές όπως:
- κουζίνες προσωπικού σε συνεργεία, γραφεία και άλλους χώρους εργασίας
 - φάρμες και για επισκέψεις σε ξενοδοχεία, μοτέλ και άλλοι χώροι καταλυμάτων
 - χώροι καταλυμάτων τύπου «διανυκτέρευση και πρωινό»
 - catering και άλλες μη εμπορικές εφαρμογές.
- ⚠ ΠΡΟΕΙΔΟΠΟΙΗΣΗ!** Όλα τα ηλεκτρικά εξαρτήματα (φίς, καλώδιο τροφοδοσίας, συμπιεστής κ.λπ.) πρέπει να αντικατασταθούν από πιστοποιημένο αντιπρόσωπο σέρβις ή εξειδικευμένο προσωπικό σέρβις.
- ⚠ ΠΡΟΕΙΔΟΠΟΙΗΣΗ!** Ο λαμπτήρας της λάμπας, που παρέχεται με αυτή τη συσκευή είναι ειδικός που μπορεί να χρησιμοποιηθεί μόνο με αυτήν τη συσκευή. Ο συγκεκριμένος λαμπτήρας δεν μπορεί να χρησιμοποιηθεί σε οικιακά φωτιστικά.²
- 13.** Το καλώδιο τροφοδοσίας δεν πρέπει να επεκτείνεται.
- 14.** Βεβαιωθείτε ότι το φίς δεν έχει τσακιστεί ή καταστραφεί όταν πιέζεται στο πίσω μέρος της συσκευής. Ένα θρυμματισμένο ή κατεστραμμένο φίς μπορεί να υπερθερμανθεί και να προκαλέσει πυρκαγιά.
- 15.** Φροντίστε το φίς της συσκευής να είναι εύκολα προσβάσιμο.
- 16.** Μην τραβάτε το καλώδιο τροφοδοσίας.
- 17.** Εάν η πρίζα δεν είναι στερεωμένη με ασφάλεια στον τοίχο, μην εισάγετε το φίς της συσκευής σε αυτήν. Υπάρχει κίνδυνος ηλεκτροπληξίας ή πυρκαγιάς.
- 18.** Δεν πρέπει να χρησιμοποιείτε τη συσκευή εάν η λάμπα δεν λειτουργεί.
- 19.** Αυτή η συσκευή είναι βαριά. Κατά τη μετακίνηση πρέπει να λαμβάνονται οι κατάλληλες προφυλάξεις.
- 20.** Μην αφαιρείτε ή αγγίζετε αντικείμενα από το θάλαμο κατάψυξης

² Εάν υπάρχει λάμπα στο θάλαμο συντήρησης.

εάν τα χέρια σας είναι βρεγμένα ή υγρά, καθώς αυτό θα προκαλέσει ξεφλούδισμα του δέρματος ή κρουπαγήματα.

21. Αποφύγετε την παρατεταμένη έκθεση της συσκευής στο άμεσο ηλιακό φως.

ΚΑΘΗΜΕΡΙΝΗ ΧΡΗΣΗ

1. Μην τοποθετείτε καυτά αντικείμενα στα πλαστικά μέρη της συσκευής.
2. Μην τοποθετείτε τα τρόφιμα ακουμπώντας απευθείας στον πίσω τοίχο.
3. Τα κατεψυγμένα προϊόντα δεν πρέπει να επανακαταψύχονται εάν έχουν ήδη αποψυχθεί.³
4. Αποθηκεύστε τα συσκευασμένα κατεψυγμένα προϊόντα σύμφωνα με τις οδηγίες του κατασκευαστή τους.⁴
5. Πρέπει να τηρείτε αυστηρά τις συστάσεις αποθήκευσης προϊόντων των κατασκευαστών της συσκευής. Δείτε τις σχετικές οδηγίες.
6. Μην βάζετε ανθρακούχα ποτά στον θάλαμο κατάψυξης, καθώς δημιουργείται πίεση στο δοχείο, η οποία μπορεί να προκαλέσει έκρηξη και, κατά συνέπεια, να προκαλέσει ζημιά στη συσκευή.
7. Τα γλειφιτζούρια πάγου μπορούν να προκαλέσουν τραυματισμό σε επαφή με τον πάγο εάν καταναλωθούν αμέσως μετά την αφαίρεση τους από τη συσκευή.⁵
8. Για να αποφύγετε τη μόλυνση των τροφίμων, τηρήστε τις παρακάτω οδηγίες.
9. Το άνοιγμα της πόρτας για μεγάλα χρονικά διαστήματα μπορεί να προκαλέσει σημαντική αύξηση της θερμοκρασίας στους θαλάμους της συσκευής.
10. Καθαρίζετε τακτικά τις επιφάνειες που μπορεί να έρθουν σε επαφή με τρόφιμα και τα εκτεθειμένα συστήματα αποστράγγισης του νερού.
11. Καθαρίστε τις δεξαμενές νερού εάν δεν έχουν χρησιμοποιηθεί για 48 ώρες. Ξεπλύνετε το σύστημα διέλευσης νερού που είναι συνδεδεμένο στην παροχή νερού εάν το νερό δεν έχει αποστραγγιστεί για 5 ημέρες.
12. Αποθηκεύστε το κρέας και τα ψάρια σε κατάλληλα δοχεία στο ψυγείο, ώστε να μην έρχονται σε επαφή ή να στάζουν πάνω σε άλλα τρόφιμα.
13. Οι θάλαμοι κατεψυγμένων τροφίμων με δύο αστέρια (εάν υπάρχουν στη συσκευή) είναι κατάλληλοι για αποθήκευση προκατεψυγμένων τροφίμων, αποθήκευση ή παρασκευή παγωτού και την παρασκευή παγοκύβων.
14. Θάλαμοι με ένα, δύο ή τρία αστέρια (εάν υπάρχουν στη συσκευή) δεν είναι κατάλληλοι για την κατάψυξη φρέσκων τροφίμων.
15. Εάν η συσκευή μείνει άδεια για μεγάλο χρονικό διάστημα, απενεργοποιήστε την, ξεπαγώστε την, καθαρίστε την και στεγνώστε την. Αφήστε την πόρτα του ανοιχτή για να αποτρέψετε την ανάπτυξη μούχλας μέσα.

ΚΑΘΑΡΙΣΜΟΣ ΚΑΙ ΦΡΟΝΤΙΔΑ

1. Πριν προχωρήσετε στον καθαρισμό, απενεργοποιήστε τη συσκευή και αφαιρέστε το φιλ από την πρίζα.
2. Μην καθαρίζετε τη συσκευή με μεταλλικά αντικείμενα.
3. Μη χρησιμοποιείτε αιχμηρά αντικείμενα για να αφαιρέσετε τον πάγο από τη συσκευή. Χρησιμοποιήστε μια πλαστική ξύστρα.¹
4. Ελέγχετε τακτικά για διαρροές στο ψυγείο ή για νερό από την απόψυξη. Εάν είναι απαραίτητο, καθαρίστε την οπή αποστράγγισης. Εάν η οπή αποστράγγισης είναι φραγμένη, θα συγκεντρωθεί νερό στο κάτω μέρος της συσκευής.⁶

ΕΓΚΑΤΑΣΤΑΣΗ

- 3 Εάν υπάρχει θάλαμος κατάψυξης.
- 4 Εάν υπάρχει θάλαμος κατάψυξης.
- 5 Εάν υπάρχει θάλαμος κατάψυξης.
- 6 Εάν υπάρχει θάλαμος συντήρησης φρέσκων προϊόντων.

1. Σημαντικό! Για σύνδεση στο ηλεκτρικό δίκτυο, ακολουθήστε τις οδηγίες που δίνονται στις σχετικές παραγράφους του εγχειριδίου.
2. Αποσυνεχάστε τη συσκευή και ελέγξτε για ζημιά. Μην συνδέετε τη συσκευή στο ηλεκτρικό δίκτυο εάν έχει υποστεί ζημιά. Αναφέρετε αμέσως οποιαδήποτε ζημιά στον τόπο αγοράς. Σε αυτή την περίπτωση, κρατήστε τη συσκευασία.
3. Συνιστάται να περιμένετε τουλάχιστον τέσσερις ώρες πριν συνδέσετε τη συσκευή για να μπορεί το λάδι να επιτρέψετε στο συμπιεστή.
4. Πρέπει να παρέχεται επαρκής κυκλοφορία αέρα γύρω από τη συσκευή, διαφορετικά αυτή θα υπερθερμανθεί. Για να επιτύχετε επαρκή αερισμό, ακολουθήστε τις οδηγίες εγκατάστασης.
5. Όποτε είναι δυνατόν, θα πρέπει να εξασφαλίζονται διαχωριστές μεταξύ του τοίχου και του προϊόντος για να αποφευχθεί το άγγιγμα ή το πιάσιμο των καυτών εξαρτημάτων (συμπιεστής, συμπυκνωτής) για την αποφυγή πιθανών εγκαυμάτων.
6. Η συσκευή δεν πρέπει να βρίσκεται κοντά σε καλοριφέρ ή σόμπες.
7. Βεβαιωθείτε ότι μετά την εγκατάσταση της συσκευής, το φως του καλωδίου τροφοδοσίας παραμένει εύκολα προσβάσιμο.



ΣΥΝΤΗΡΗΣΗ

1. Όλες οι ηλεκτρολογικές εργασίες που απαιτούνται για τη συντήρηση της συσκευής πρέπει να εκτελούνται από εξειδικευμένο ηλεκτρολόγο ή αρμόδιο πρόσωπο.
2. Αυτό το προϊόν θα πρέπει να συντηρείται μόνο από εξουσιοδοτημένο κέντρο σέρβις και θα πρέπει να χρησιμοποιούνται μόνο γνήσια ανταλλακτικά.

ΕΞΟΙΚΟΝΟΜΗΣΗ ΕΝΕΡΓΕΙΑΣ

1. Μην τοποθετείτε ζεστά φαγητά στη συσκευή.
2. Μην συσकुάξετε τα τρόφιμα σφιχτά, καθώς αυτό εμποδίζει την κυκλοφορία του αέρα.
3. Βεβαιωθείτε ότι τα τρόφιμα δεν αγγίζουν το πίσω τοίχωμα του θαλάμου (ων).
4. Εάν γίνει διακοπή του ηλεκτρικού ρεύματος, μην ανοίξετε την (τις) πόρτα (ες).
5. Μην ανοίγετε συχνά την (τις) πόρτα (ες).
6. Μην κρατάτε την (τις) πόρτα (ες) ανοιχτή (ές) για πολύ καιρό.
7. Μην ρυθμίζετε τον θερμοστάτη σε εξαιρετικά χαμηλή θερμοκρασία.
8. Όλα τα αξεσουάρ - συρτάρια, ράφια και θήκες πόρτας - πρέπει να τοποθετούνται για μείωση της κατανάλωσης ενέργειας.

ΠΡΟΣΤΑΣΙΑ ΤΟΥ ΠΕΡΙΒΑΛΛΟΝΤΟΣ

 Αυτή η συσκευή δεν περιέχει αέρια που μπορούν να βλάψουν τη στιβάδα του όζοντος, ούτε στο κύκλωμα του ψυκτικού υγρού ούτε στα μονωτικά υλικά. Η συσκευή δεν πρέπει να απορρίπτεται ως οικιακά απορρίμματα. Ο αφρός μόνωσης περιέχει εύφλεκτα αέρια: η συσκευή θα πρέπει να απορριφθεί σύμφωνα με τις διατάξεις που μπορείτε να προμηθευτείτε από τις τοπικές αρχές. Αποφύγετε την καταστροφή της μονάδας ψύξης, ειδικά του ενσπλιγκτή θερμότητας. Τα υλικά που χρησιμοποιούνται σε αυτή τη συσκευή και φέρουν το σύμβολο , μπορούν να ανακυκλωθούν.



Αυτό το σύμβολο στο προϊόν ή στη συσκευασία του υποδεικνύει ότι το προϊόν αυτό δεν πρέπει να αντιμετωπίζεται ως οικιακό απόβλητο. Θα πρέπει να μεταφερθεί σε κατάλληλο σημείο συλλογής για την ανακύκλωση ηλεκτρικού και ηλεκτρονικού εξοπλισμού. Με τη σωστή διάθεση αυτού του προϊόντος, θα αποτρέψετε πιθανές αρνητικές συνέπειες για το περιβάλλον και την ανθρώπινη υγεία, οι οποίες θα μπορούσαν να προκληθούν από αυτού του προϊόντος ως απόβλητο. Για λεπτομερέστερες πληροφορίες σχετικά με την ανακύκλωση αυτού του προϊόντος, επικοινωνήστε με τις τοπικές αρχές, την υπηρεσία διάθεσης οικιακών απορριμμάτων ή το κατάστημα από το οποίο αγοράσατε το προϊόν.

ΥΛΙΚΑ ΣΥΣΚΕΥΑΣΙΑΣ

Τα υλικά με αυτό το σύμβολο μπορούν να ανακυκλωθούν.
Απορρίψτε τη συσκευασία σε κατάλληλα δοχεία απορριμμάτων για ανακύκλωση.

ΑΠΟΡΡΙΨΗ ΤΗΣ ΣΥΣΚΕΥΗΣ

Αποσυνδέστε το φις από την πρίζα τροφοδοσίας ρεύματος.
Κόψτε το καλώδιο και πετάξτε το.



ΠΡΟΕΙΔΟΠΟΙΗΣΗ! Κατά τη λειτουργία, τη συντήρηση και την απόρριψη της συσκευής, δώστε προσοχή στο σύμβολο παρόμοιο με αυτό στα αριστερά, το οποίο βρίσκεται στο πίσω μέρος της συσκευής (πίσω πίνακας ή συμπιεστής) και έχει κίτρινο ή πορτοκαλί χρώμα. Αυτό είναι ένα προειδοποιητικό σύμβολο για την παρουσία κινδύνου πυρκαγιάς. Υπάρχουν εύφλεκτα υλικά στους σωλήνες ψυκτικού και συμπιεστή. Τοποθετήστε τη συσκευή έτσι ώστε να είναι μακριά από πηγές ανάφλεξης κατά τη λειτουργία, τη συντήρηση και την απόρριψη.

ΠΕΡΙΓΡΑΦΗ

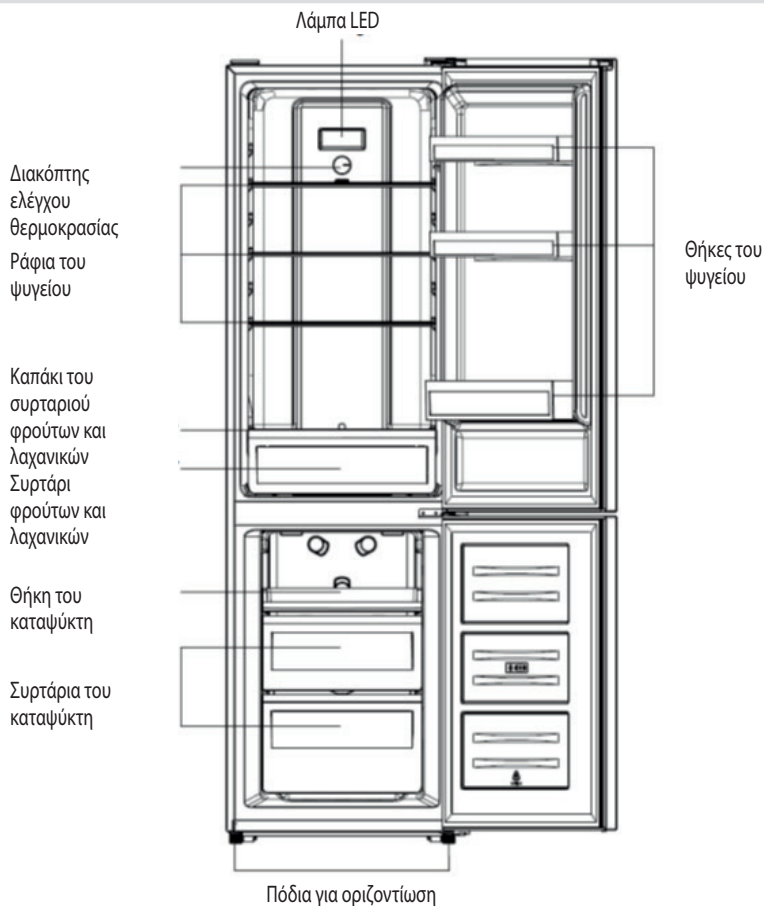

Σημείωση: Η παραπάνω εικόνα είναι μόνο ενδεικτική. Πόδια οριζοντίωσης

ΕΓΚΑΤΑΣΤΑΣΗ

Απαιτήσεις χώρου

1. Επιλέξτε σημείο χωρίς άμεση έκθεση στον ήλιο.
2. Επιλέξτε σημείο με αρκετό χώρο για το εύκολο άνοιγμα της πόρτας του ψυγείου.
3. Επιλέξτε σημείο με επίπεδο δάπεδο (ή σχεδόν επίπεδο).
4. Αφήστε αρκετό χώρο για την εγκατάσταση του ψυγείου σε επίπεδη επιφάνεια.
5. Αφήστε ελεύθερο χώρο αριστερά, δεξιά, πίσω και πάνω κατά την εγκατάσταση του ψυγείου. Αυτό θα μειώσει την κατανάλωση ενέργειας και θα μειώσει τους λογαριασμούς ρεύματος.
6. Αφήστε απόσταση τουλάχιστον 50 mm και στις δύο πλευρές και την πλάτη στον τοίχο.

ΤΟΠΟΘΕΤΗΣΗ

Εγκαταστήστε τη συσκευή σε σημείο όπου η θερμοκρασία περιβάλλοντος αντιστοιχεί στην κλιματική κλάση που αναφέρεται στην πινακίδα τύπου της συσκευής: για ψυγεία κλιματικής κλάσης:

εκτεταμένο εύκρατο κλίμα: αυτό το ψυγείο προορίζεται για λειτουργία σε θερμοκρασία περιβάλλοντος εύρους από 10°C έως 32°C: (SN)

εύκρατο κλίμα: αυτό το ψυγείο προορίζεται για λειτουργία σε θερμοκρασία περιβάλλοντος εύρους από 16°C έως 32°C: (N)

υποτροπικό κλίμα: αυτό το ψυγείο προορίζεται για λειτουργία σε θερμοκρασία περιβάλλοντος εύρους από 16°C έως 38°C: (ST)

τροπικό κλίμα: αυτό το ψυγείο προορίζεται για λειτουργία σε θερμοκρασία περιβάλλοντος εύρους από 16°C έως 43°C: (T)

ΤΟΠΟΘΕΣΙΑ

Η συσκευή πρέπει να εγκατασταθεί μακριά από πηγές θερμότητας όπως καλοριφέρ, θερμοσίφωνες, άμεσο ηλιακό φως κ.λπ. Ο αέρας πρέπει να μπορεί να κυκλοφορεί ελεύθερα γύρω από το περιβλήμα. Για να διασφαλιστεί η βέλτιστη απόδοση της συσκευής, εάν είναι τοποθετημένη κάτω από κρεμασμένο στον τοίχο αντικείμενο, η ελάχιστη απόσταση μεταξύ της κορυφής του περιβλήματος και του κρεμασμένου στον τοίχο αντικειμένου πρέπει να είναι τουλάχιστον 50 mm. Ιδανικά, η συσκευή δεν πρέπει να τοποθετείται κάτω από αντικείμενα που κρέμονται στον τοίχο. Η ακριβής οριζόντιωση επιτυγχάνεται με ένα ή περισσότερα ρυθμιζόμενα πόδια στη βάση του περιβλήματος.

Αυτό το ψυγείο δεν προορίζεται για χρήση ως εντοιχισμένη συσκευή.



Προειδοποίηση! Πρέπει να είναι δυνατή η αποσύνδεση της συσκευής από την παροχή ρεύματος. Επομένως, το φις πρέπει να παραμένει εύκολα προσβάσιμο μετά την εγκατάσταση της συσκευής.

ΣΥΝΔΕΣΗ ΣΤΟ ΗΛΕΚΤΡΙΚΟ ΡΕΥΜΑ

Πριν συνδέσετε τη συσκευή στο ηλεκτρικό δίκτυο, ελέγξτε αν η τάση και η και η συχνότητα που αναγράφονται στην πινακίδα τύπου αντιστοιχούν σε αυτές του ηλεκτρικού δικτύου του σπιτιού σας. Αυτή η συσκευή πρέπει να γειωθεί! Το φις του καλωδίου τροφοδοσίας είναι εξοπλισμένο με πρίζα για το σκοπό αυτό. Εάν η πρίζα του ηλεκτρικού ρεύματος στο σπίτι δεν είναι γειωμένη, συνδέστε τη συσκευή σε ξεχωριστή γείωση σύμφωνα με τους ισχύοντες κανονισμούς. Συμβουλευτείτε έναν εξειδικευμένο ηλεκτρολόγο. Ο κατασκευαστής δεν ευθύνεται εάν δεν τηρηθούν οι παραπάνω προφυλάξεις. Η συσκευή συμμορφώνεται με τις οδηγίες της ΕΟΚ.

ΠΕΡΙΣΤΡΕΦΟΜΕΝΗ ΠΟΡΤΑ

Πριν γυρίσετε την πόρτα, ετοιμάστε τα ακόλουθα εργαλεία και υλικά: ίσιο κατασάβιδο, σταυροκατσάβιδο, Γερμανικό κλειδί και τα εξαρτήματα από τη σακούλα πολυαιθυλενίου:

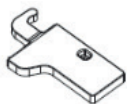

Καπάκι στον αριστερό μεντεσέ της πόρτας - 1 τεμ.

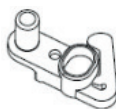

Αριστερός μηχανισμός ασφάλισης της πάνω πόρτας - 1 τεμ.



Αριστερός μηχανισμός ασφάλισης της κάτω πόρτας - 1 τεμ.

1. Ξεβιδώστε το καπάκι του επάνω μεντεσέ και, στη συνέχεια, ξεβιδώστε τον επάνω μεντεσέ. Στη συνέχεια, ανασηκώστε την πάνω πόρτα και τοποθετήστε την σε μαλακό κάλυμμα για να αποφύγετε τις γρατσουνιές και τις ζημιές.

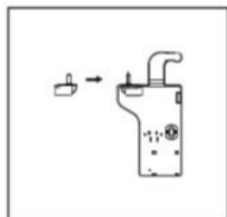
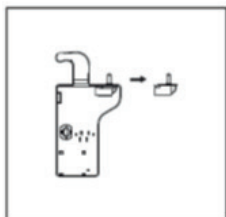
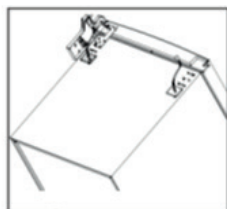
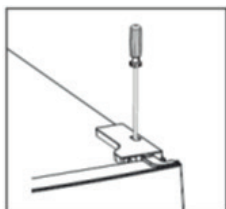

2. Αφαιρέστε το καπάκι της πάνω αριστερής βίδας.

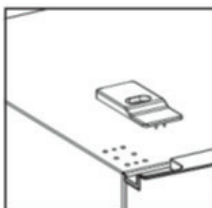

3. Αφαιρέστε την επάνω πόρτα, αφαιρέστε τη βίδα από τον μεσαίο μεντεσέ χρησιμοποιώντας το σταυροκατσάβιδο και, στη συνέχεια, αφαιρέστε την κάτω πόρτα.

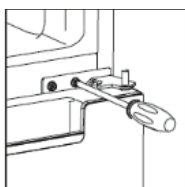

4. Τοποθετήστε το ψυγείο στο έδαφος, αφαιρέστε τα πόδια ρύθμισης όπως φαίνεται παρακάτω και, στη συνέχεια, αφαιρέστε τον κάτω μεντεσέ με το σταυροκατσάβιδο.

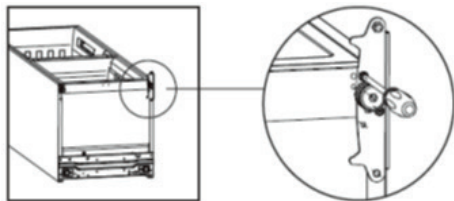

5. Ρυθμίστε τη θέση του πείρου του κάτω και του άνω μεντεσέ μέχρι την αντίθετη θέση

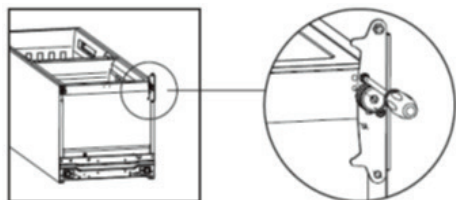

6. Τοποθετήστε τον κάτω μεντεσέ κάτω από το ψυγείο όπως φαίνεται παρακάτω, τυλίξτε τα πόδια ρύθμισης, διασφαλίζοντας τη θέση σε σχέση με την οριζόντια θέση.

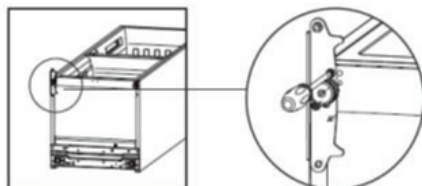

7. Αφαιρέστε τα λάστιχα της πόρτας του θαλάμου συντήρησης και της κατάψυξης και, στη συνέχεια, τοποθετήστε τα αφού τα περιστρέψετε.

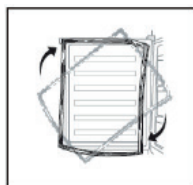

8. Αφαιρέστε τον αρχικό μηχανισμό ασφάλισης από την επάνω και την κάτω πόρτα και, στη συνέχεια, τοποθετήστε τους μηχανισμούς ασφάλισης από τη σακούλα πολυαιθυλενίου (η οποία περιέχει το εγχειρίδιο οδηγιών) στην αντίθετη πλευρά.

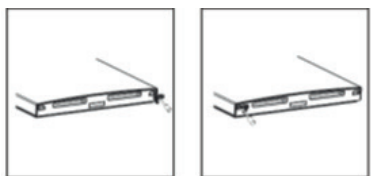

9. Τοποθετήστε την κάτω πόρτα προσαρμόζοντας και στερεώνοντας τον μεσαίο μεντεσέ του περιβλήματος.

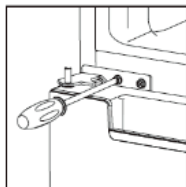

10. Τοποθετήστε την κάτω πόρτα πίσω. Βεβαιωθείτε ότι η πόρτα είναι ευθυγραμμισμένη οριζόντια και κατακόρυφα, ώστε να μπορούν τα λάστιχα να κλείνουν όλες τις πλευρές πριν σφίξετε τελικά τον επάνω μεντεσέ. Στη συνέχεια, αναποδογυρίστε τον επάνω μεντεσέ και βιδώστε τον στο επάνω μέρος της συσκευής και, στη συνέχεια, στερεώστε το καπάκι των μεντεσέδων (από τη σακούλα πολυαιθυλενίου) με μια βίδα.

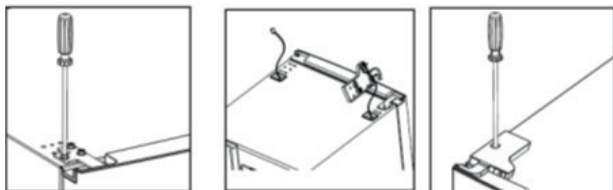

11. Στερεώστε το καπάκι της βίδας.

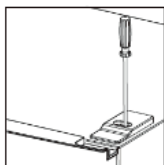

Εγκατάσταση της εξωτερικής λαβής της πόρτας (εάν περιλαμβάνεται εξωτερική λαβή στο σετ της συσκευής)

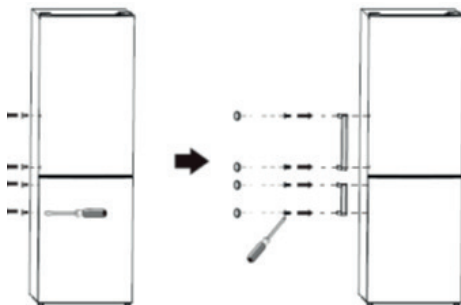

ΑΠΑΙΤΗΣΕΙΣ ΧΩΡΟΥ

- Αφήστε αρκετό χώρο για το άνοιγμα της πόρτας.
- Αφήστε απόσταση τουλάχιστον 50 mm και στις δύο πλευρές και την πλάτη στον τοίχο.

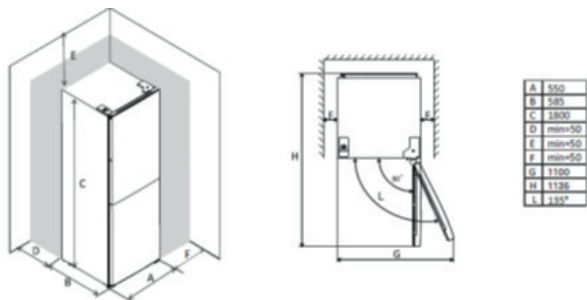

ΟΡΙΖΟΝΤΙΩΣΗ ΤΗΣ ΣΥΣΚΕΥΗΣ

Για να το κάνετε αυτό, ρυθμίστε τα δύο πόδια οριζοντίωσης στο μπροστινό μέρος της συσκευής.

Εάν η συσκευή δεν είναι ευθυγραμμισμένη, οι πόρτες και τα μαγνητικά λάστιχα δεν θα λειτουργούν με το σωστό τρόπο.



ΠΙΝΑΚΑΣ ΕΛΕΓΧΟΥ

1. Ρύθμιση της θερμοκρασίας του θαλάμου συντήρησης
Κουμπί ρύθμισης της θερμοκρασίας ψύξης

- Το κουμπί του θαλάμου συντήρησης χρησιμοποιείται για τη ρύθμιση της θερμοκρασίας ψύξης.
- Η εσωτερική θερμοκρασία ελέγχεται από έναν αισθητήρα. Υπάρχουν 4 ρυθμίσεις: OFF (εκτός λειτουργίας), COLD (Κρύο), COLDER (Πιο κρύο) και COLDEST (Πάρα πολύ κρύο). COLD (Κρύο), είναι η ρύθμιση υψηλότερης θερμοκρασίας και το COLDEST (Πάρα πολύ κρύο) με τη χαμηλότερη.
- Η συσκευή δεν μπορεί να λειτουργήσει στη σωστή θερμοκρασία εάν είναι ιδιαίτερα ζεστή ή αν η πόρτα ανοίγει πολύ συχνά.
- Το ψυγείο και ο καταψύκτης δεν λειτουργούν όταν η ρύθμιση είναι OFF (εκτός λειτουργίας).

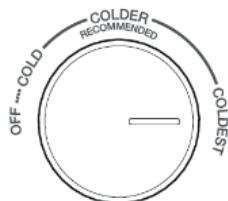

2. Ρύθμιση της θερμοκρασίας του θαλάμου κατάψυξης
Ολισθητήρας ρύθμισης θερμοκρασίας του καταψύκτη

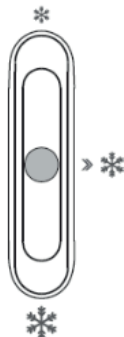

Έλεγχος θερμοκρασίας του καταψύκτη

- Αυτός ο ολισθητήρας του θαλάμου κατάψυξης χρησιμοποιείται για τη ρύθμιση της θερμοκρασίας του θαλάμου κατάψυξης.
- Όταν ο ολισθητήρας είναι τοποθετημένος προς ❄️, η θερμοκρασία στον καταψύκτη θα ❄️ ηλότερη. Αντίθετα, η θερμοκρασία τ ❄️ ταψύκτη θα είναι χαμηλότερη εάν μετακινηθεί ο ολισθητήρας προς ❄️.
- Η μεσαία θέση ❄️ του ολισθητήρα θεωρείται η θέση όπου χρησιμοποιείται συνήθως ο καταψύκτης.
- Για να επιτύχετε τη χαμηλότερη θερμοκρασία στο θάλαμο κατάψυξη ❄️ μπορείτε να ρυθμίσετε το κουμπί ρύθμισης στο COLDEST (Πάρα πολύ κρύο) και τη θέση του ολισθητήρα να είναι ❄️.

3. Σύσταση ρύθμισης θερμοκρασίας

Σύσταση ρύθμισης θερμοκρασίας		
Περιβάλλον Θερμοκρασία	Θάλαμος κατάψυξης	Θάλαμος συντήρησης
Καλοκαίρι (Πάνω από 38°C)		
		Ρύθμιση του COLDER (Πιο κρύο) και COLDEST (Πάρα πολύ κρύο)

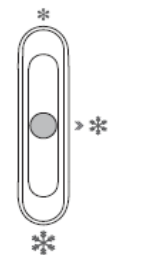
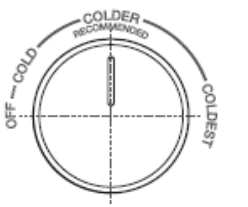
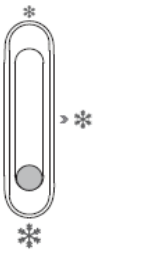
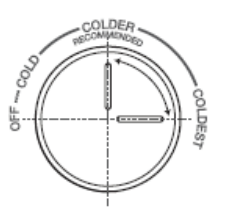
<p>Κανονική θερμοκρασία</p>		<p>2 ❄️ ση</p>	 <p>Ρύθμιση του COLDER (Πιο κρύο)</p>
<p>Χειμώνα (Κάτω από 16°C)</p>		<p>❄️ 1</p>	 <p>Ρύθμιση του COLDER (Πιο κρύο) και COLDEST (Πάρα πολύ κρύο)</p>

- Οι παραπάνω πληροφορίες παρέχουν στους χρήστες συστάσεις ρύθμισης θερμοκρασίας.
- Το χειμώνα ή όταν η θερμοκρασία είναι κάτω από 16°C, οι χρήστες θα πρέπει να αποφεύγουν τη ρύθμιση ❄️ και COLD (κρύο).
- Για εξοικονόμηση ενέργειας, οι ρυθμίσεις ❄️ και COLDEST (Πάρα πολύ κρύο) εφαρμόζονται μόνο σε ειδικές περιπτώσεις (για παράδειγμα, για γρήγορη κατάψυξη ή για δημιουργία πάγου) και η ρύθμιση θα πρέπει να επανέλθει στη ρύθμιση που χρησιμοποιείται συχνότερα μετά το πέρας της ειδικής περίπτωσης.

ΚΑΘΗΜΕΡΙΝΗ ΧΡΗΣΗ

Πρώτη χρήση

Καθαρισμός των εσωτερικών επιφανειών του ψυγείου

Πριν χρησιμοποιήσετε τη συσκευή για πρώτη φορά, πλύνετε τους εσωτερικούς τοίχους και όλα τα εσωτερικά αξεσουάρ με χλιαρό νερό και λίγο ουδέτερο απορρυπαντικό για να αφαιρέσετε την τυπική μυρωδιά του νέου προϊόντος και μετά στεγνώστε προσεκτικά.

Σημαντικό! Μη χρησιμοποιείτε απορρυπαντικά ή λειαντικές σκόνες γιατί θα καταστρέψουν την επίστρωση στους τοίχους.

ΚΑΘΗΜΕΡΙΝΗ ΧΡΗΣΗ

Τοποθετήστε τα διάφορα προϊόντα διατροφής σε διαφορετικά τμήματα στο ψυγείο σύμφωνα με τον παρακάτω πίνακα.

Τμήματα του ψυγείου	Είδος τροφίμων
Πόρτα και θήκες του θαλάμου συντήρησης	Τρόφιμα με φυσικά συντηρητικά - μαρμελάδες, χυμοί, ποτά, μπαχαρικά. Μην αποθηκεύετε ευπαθή τρόφιμα.
Συρτάρι φρούτων και λαχανικών (συρτάρι για σαλάτες)	Τα φρούτα, τα μυρωδικά και τα λαχανικά πρέπει να τοποθετούνται χωριστά στο συρτάρι. Μην αποθηκεύετε μπανάνες, κρεμμύδια, πατάτες, σκόρδο στο ψυγείο.
Μεσαίο ράφι του ψυγείου	Γαλακτοκομικά προϊόντα, αυγά
Πάνω ράφι του ψυγείου	Τρόφιμα που δεν απαιτούν θερμική επεξεργασία – έτοιμα προς κατανάλωση φαγητά, εκλεκτά κρέατα, υπολείμματα μαγειρεμένου φαγητού.
Συρτάρι (α) / ράφι του καταψύκτη	Τρόφιμα για μεγάλης διάρκειας συντήρηση. Το κάτω συρτάρι /ράφι είναι για ωμό κρέας, κρέας πουλερικών, ψάρια. Το μεσαίο συρτάρι/ράφι είναι για κατεψυγμένα λαχανικά, προεπεξεργασμένες πατάτες. Το επάνω συρτάρι/ράφι είναι για παγωτό, κατεψυγμένα φρούτα, κατεψυγμένα αρτοσκευάσματα.

ΚΑΤΑΨΥΞΗ ΦΡΕΣΚΩΝ ΠΡΟΪΟΝΤΩΝ

- Ο θάλαμος κατάψυξης είναι κατάλληλος για την κατάψυξη φρέσκων τροφίμων και για τη διατήρηση κατεψυγμένων ή βαθιά-κατεψυγμένων προϊόντων για μεγάλο χρονικό διάστημα.
- Τοποθετήστε τα φρέσκα προϊόντα προς κατάψυξη στο κατώτερο τμήμα.
- Η μέγιστη ποσότητα προϊόντων που μπορούν να καταψυχθούν σε 24 ώρες αναγράφεται στην εργοστασιακή πινακίδα τύπου.
- Η διαδικασία κατάψυξης διαρκεί 24 ώρες: κατά τη διάρκεια αυτής της περιόδου, μην τοποθετείτε άλλα προϊόντα για κατάψυξη.

ΑΠΟΘΗΚΕΥΣΗ ΚΑΤΕΨΥΓΜΕΝΩΝ ΠΡΟΪΟΝΤΩΝ ΔΙΑΤΡΟΦΗΣ

Κατά την ενεργοποίηση για πρώτη φορά ή μετά από μεγάλη περίοδο εκτός λειτουργίας του ψυγείου. Πριν τοποθετήσετε τα προϊόντα στην κατάψυξη, αφήστε τη συσκευή να λειτουργήσει για τουλάχιστον 2 ώρες στην υψηλότερη ρύθμιση. Σημαντικό! Σε περίπτωση τυχαίας απόψυξης, για παράδειγμα, εάν η τροφοδοσίας είναι απενεργοποιημένη για μεγαλύτερο χρονικό διάστημα από αυτό που υποδεικνύεται στα τεχνικά χαρακτηριστικά, τα αποψυγμένα τρόφιμα πρέπει να καταναλωθούν γρήγορα ή αμέσως να μαγειρευτούν και στη συνέχεια να καταψυχθούν ξανά (μετά το μαγείρεμα).

ΑΠΟΨΥΞΗ

Τα προϊόντα βαθιάς κατάψυξης ή κατάψυξης, πριν από τη χρήση, μπορούν να αποψυχθούν στο θάλαμο συντήρησης ή σε θερμοκρασία δωματίου, ανάλογα με το χρόνο που έχετε διαθέσιμο για αυτήν τη λειτουργία. Τα μικρά προϊόντα μπορούν να μαγειρευτούν ακόμα και κατεψυγμένα, απευθείας από την κατάψυξη. Σε αυτή την περίπτωση, η προετοιμασία τους θα διαρκέσει περισσότερο.

ΑΠΟΣΠΩΜΕΝΑ ΡΑΦΙΑ

Υπάρχουν βάσεις ραφιών στους τοίχους του ψυγείου, ώστε τα ράφια να μπορούν να τακτοποιηθούν με όποιον τρόπο θέλετε.



ΤΟΠΟΘΕΤΗΣΗ ΤΩΝ ΘΗΚΩΝ ΤΗΣ ΠΟΡΤΑΣ

Οι θήκες της πόρτας μπορούν να αφαιρεθούν για καθαρισμό. Για να τα αφαιρέσετε, κάντε τα εξής: Τραβήξτε σταδιακά το ράφι προς την κατεύθυνση των βελών μέχρι να ελευθερωθούν και μετά καθαρίστε και τοποθετήστε τα στις θέσεις που θέλετε.



ΑΦΑΙΡΕΣΗ ΤΟΥ ΚΑΤΩ ΣΥΡΤΑΡΙΟΥ

1. Τραβήξτε έξω το κάτω συρτάρι μέχρι το πάμα.
2. Ανασηκώστε το μπροστινό μέρος του συρταριού.
3. Αφαιρέστε το κάτω συρτάρι.



ΧΡΗΣΙΜΕΣ ΣΥΜΒΟΥΛΕΣ

Συμβουλές κατάψυξης

Για να αξιοποιήσετε στο έπακρο την κατάψυξη, ακολουθούν μερικές σημαντικές συμβουλές:

- η μέγιστη ποσότητα προϊόντων που μπορούν να καταψυχθούν σε 24 ώρες αναγράφεται στην εργοστασιακή πινακίδα·
- η διαδικασία κατάψυξης διαρκεί 24 ώρες· κατά τη διάρκεια αυτής της περιόδου, δεν πρέπει να τοποθετούνται πρόσθετα προϊόντα κατάψυξης·
- καταψύξτε μόνο τα προϊόντα διατροφής υψηλότερης ποιότητας, φρέσκα και καλά πλυμένα·
- προετοιμάστε τα προϊόντα σε μικρές μερίδες για να παγώσουν γρήγορα και εντελώς και να μπορείτε στη συνέχεια να ξεπαγώσετε μόνο την ποσότητα που χρειάζεστε·
- τυλίξτε τα προϊόντα σε αλουμινοχαρτό ή πολυαιθυλένιο και βεβαιωθείτε ότι οι συσκευασίες είναι καλά σφραγισμένες·
- μην αφήνετε φρέσκα, μη κατεψυγμένα προϊόντα να αγγίζουν προϊόντα που είναι ήδη κατεψυγμένα, αυτό θα αυξήσει τη θερμοκρασία των τελευταίων·
- τα μη λιπαρά τρόφιμα αποθηκεύονται καλύτερα και περισσότερο από τα λιπαρά· το αλάτι μειώνει τη διάρκεια ζωής των προϊόντων·
- πάγος που προέρχεται από νερό, εάν καταναλωθεί αμέσως μετά την απομάκρυνση από το θάλαμο κατάψυξης, μπορεί να

προκαλέσει κρυοπαγήματα στο δέρμα·

- συνιστάται να αναφέρετε την ημερομηνία κατάψυξης σε κάθε μεμονωμένη συσκευασία, ώστε να μπορείτε να την βλέπετε όταν την αφαιρέσετε από το θάλαμο κατάψυξης·
- συνιστάται να αναγράφεται η ημερομηνία κατάψυξης σε κάθε ξεχωριστή συσκευασία προκειμένου να παρακολουθείται η διάρκεια αποθήκευσης των προϊόντων στην κατάψυξη.

ΣΥΜΒΟΥΛΕΣ ΑΠΟΘΗΚΕΥΣΗΣ ΚΑΤΕΨΥΓΜΕΝΩΝ ΠΡΟΪΟΝΤΩΝ

Για να αξιοποιήσετε στο έπακρο αυτή τη συσκευή, θα πρέπει:

να ελέγχετε εάν τα αγορασμένα κατεψυγμένα τρόφιμα αποθηκεύονται επαρκώς στον έμφορο· να μεταφέρετε τα κατεψυγμένα τρόφιμα από το παντοπωλείο στην κατάψυξη το συντομότερο δυνατό·

να μην ανοίγετε συχνά την πόρτα και μην την αφήνετε ανοιχτή περισσότερο από όσο είναι απολύτως απαραίτητο· Μόλις αποψυχθούν, τα προϊόντα αλλοιώνονται γρήγορα και δεν μπορούν να ξανακαταψυχθούν. Μην περβαίνετε την περίοδο αποθήκευσης που αναγράφεται στη συσκευασία του προϊόντος.

ΣΥΜΒΟΥΛΕΣ ΓΙΑ ΤΗΝ ΨΥΞΗ ΦΡΕΣΚΩΝ ΠΡΟΪΟΝΤΑ ΔΙΑΤΡΟΦΗΣ

Για να αξιοποιήσετε στο έπακρο τη συσκευή:

Μην αποθηκεύετε ζεστά τρόφιμα ή υγρά που εξατμίζονται στο ψυγείο.

Καλύψτε με καπάκι ή τυλίξτε τα τρόφιμα με αλουμινόχαρτο, ειδικά αν έχουν έντονο άρωμα.

ΣΥΜΒΟΥΛΕΣ ΣΥΝΤΗΡΗΣΗΣ ΣΤΟ ΨΥΓΕΙΟ

Χρήσιμες συμβουλές:

- Ωμά προϊόντα (όλων των ειδών): Τυλίξτε σε σακούλες από πολυαιθυλένιο και τοποθετήστε τα στα γυάλινα ράφια πάνω από το συρτάρι λαχανικών.
- Για λόγους ασφαλείας, αποθηκεύστε τα προϊόντα μόνο για μία ή δύο ημέρες το πολύ.
- Μαγειρεμένα φαγητά, κρύα φαγητά κ.λπ. ... πρέπει να καλύπτονται και μπορεί να τοποθετηθούν σε οποιοδήποτε ράφι.
- Φρούτα και λαχανικά: πρέπει να πλυθούν καλά και να τοποθετηθούν στο ειδικό συρτάρι.
- Βούτυρο και τυρί: θα πρέπει να τοποθετούνται σε ειδικά ερμητικά σφραγισμένα κουτιά ή να τυλίγονται σε αλουμινόχαρτο ή σακούλες πολυαιθυλενίου για να προστατεύονται όσο το δυνατόν περισσότερο από τον αέρα.
- Μπουκάλια με γάλα: πρέπει να κλείνονται με καπάκια και να αποθηκεύονται στο ράφι της πόρτας.
- Οι μπανάνες, οι πατάτες, τα κρεμμύδια και το σκόρδο, αν δεν έχουν τυλιχθεί, δεν πρέπει να φυλάσσονται στο ψυγείο.
- Για εξοικονόμηση ενέργειας, όλα τα συρτάρια, τα καλάθια και τα ράφια πρέπει να βρίσκονται στη σωστή τους θέση, δεν πρέπει να βρίσκονται στο ψυγείο.

ΚΑΘΑΡΙΣΜΟΣ

Οι εσωτερικές επιφάνειες της συσκευής, συμπεριλαμβανομένων των αξεσουάρ, θα πρέπει να πλένονται τακτικά.



Προσοχή! Η συσκευή δεν πρέπει να συνδέεται στο ηλεκτρικό δίκτυο κατά τη διάρκεια του καθαρισμού. Κίνδυνος ηλεκτροπληξίας! Πριν καθαρίσετε τη συσκευή, απενεργοποιήστε την και αφαιρέστε το φις από την πρίζα ή απενεργοποιήστε και ενεργοποιήστε τον αυτόματο διακόπτη ή την ασφάλεια. Ποτέ μην καθαρίζετε τη συσκευή με ατμοκαθαριστή. Στα ηλεκτρονικά εξαρτήματα μπορεί να εναποτεθεί υγρασία και να δημιουργήσει κίνδυνο ηλεκτροπληξίας! Οι ζεστές εξατμίσεις μπορεί να καταστρέψουν τα πλαστικά μέρη. Η συσκευή πρέπει να είναι στεγνή πριν την επανασυνδέσετε στο ηλεκτρικό ρεύμα.

Σημαντικό! Τα αιθέρια έλαια και οι οργανικοί διαλύτες μπορούν να επιτεθούν σε πλαστικά μέρη, π.χ. χυμός λεμονιού ή χυμός φλούδας πορτοκαλιού, βουτυρικό οξύ, καθαριστικά που περιέχουν οξικό οξύ.

- Μην αφήνετε τέτοιες ουσίες να έρχονται σε επαφή με μέρη της συσκευής.
- Μη χρησιμοποιείτε λειαντικά καθαριστικά.
- Βγάλτε τα τρόφιμα από τον καταψύκτη. Αποθηκεύστε τα σε δροσερό μέρος, καλά σκεπασμένα.
- Απενεργοποιήστε τη συσκευή και αφαιρέστε το φιν από την πρίζα ή απενεργοποιήστε και ενεργοποιήστε τον αυτόματο διακόπτη ή την ασφάλεια.
- Καθαρίστε τη συσκευή και τα εσωτερικά αξεσουάρ με ένα πανί και χλιαρό νερό. Μετά τον καθαρισμό, σκουπίστε με γλυκό νερό και στεγνώστε καλά.
- Όταν όλα στεγνώσουν, μπορείτε να ενεργοποιήσετε τη συσκευή.

ΑΛΛΑΓΗ ΤΟΥ ΛΑΜΠΤΗΡΑ

Η εσωτερική λάμπα είναι λαμπτήρας LED. Εάν πρέπει να αντικατασταθεί, επικοινωνήστε με έναν εξειδικευμένο ηλεκτρολόγο.

Αντιμέτωπη προβλημάτων

 Προσοχή! Πριν εκτελέσετε ενέργειες αντιμετώπισης προβλημάτων, απενεργοποιήστε την τροφοδοσία. Μόνο ένας εξειδικευμένος ηλεκτρολόγος ή αρμόδιο άτομο μπορεί να επισκευάσει τη συσκευή για αντιμετώπιση προβλημάτων που δεν καλύπτονται σε αυτό το εγχειρίδιο. Σημαντικό! Κατά την κανονική λειτουργία, το ψυγείο θα βγάζει ήχους/θόρυβο (λόγω της λειτουργίας του συμπιεστή και της κυκλοφορίας του ψυκτικού μέσου).

Πρόβλημα	Πιθανή αιτία	Λύση
Η συσκευή δε λειτουργεί	Το κουμπί ελέγχου θερμοκρασίας είναι γυρισμένο στο COLDEST (Πάρα πολύ κρύο).	Γυρίστε το κουμπί σε άλλη ρύθμιση.
	Το φιν του καλωδίου ρεύματος δεν είναι καθόλου συνδεδεμένο ή δεν είναι σωστά συνδεδεμένο.	Συνδέστε καλά το βύσμα.
	Η ασφάλεια είναι καμένη ή κατεστραμμένη.	Ελέγξτε την ασφάλεια, αντικαταστήστε την εάν χρειάζεται.
	Η πρίζα είναι χαλασμένη.	Οι βλάβες στο ηλεκτρικό δίκτυο πρέπει να επιδιορθωθούν από ηλεκτρολόγο.
Η συσκευή κάνει πάρα πολύ ψύξη ή κατάψυξη	Η θερμοκρασία, που έχει οριστεί είναι πολύ χαμηλή ή η συσκευή λειτουργεί στη ρύθμιση COLDEST (Πάρα πολύ κρύο).	Γυρίστε προσωρινά το θερμορυθμιστή στη ρύθμιση της υψηλότερης θερμοκρασίας.
Τα τρόφιμα δεν καταψύχονται αρκετά.	Η θερμοκρασία δεν έχει ρυθμιστεί σωστά.	Ανατρέξτε στην ενότητα "Ρύθμιση θερμοκρασίας".
	Η πόρτα ήταν ανοιχτή για πολλή ώρα.	Ανοίξτε την πόρτα όσο χρειάζεται.
	Τις τελευταίες 24 ώρες έχει τοποθετηθεί μεγάλη ποσότητα ζεστού φαγητού στη συσκευή.	Γυρίστε προσωρινά το θερμοστάτη σε χαμηλότερη ρύθμιση θερμοκρασίας.
	Η συσκευή βρίσκεται κοντά σε πηγή θερμότητας.	Ανατρέξτε στην ενότητα για την επιλογή θέσης εγκατάστασης.

Υπάρχει πολύ πάγος στα λάστιχα της πόρτας.	Το λάστιχο της πόρτας δεν μπορεί να τη σφραγίσει.	Ζεστάνετε απαλά τα ρέοντα μέρη του λάστιχου της πόρτας με στεγνωτήρα μαλλιών (με κρύο ρεύμα αέρα). Ταυτόχρονα, διαμορφώστε με το χέρι το λάστιχο της πόρτας που ζεστάθηκε ώστε να εφαρμόζει σωστά στη θέση του.
Ασυνήθιστοι θόρυβοι.	Η συσκευή δεν είναι ευθυγραμμισμένη.	Ρυθμίστε τα πόδια.
	Η συσκευή αγγίζει τον τοίχο ή άλλα αντικείμενα.	Μετακινήστε ελαφρά τη συσκευή.
	Ένα εξάρτημα, όπως ένας σωλήνας στο πίσω μέρος της συσκευής, αγγίζει ένα άλλο μέρος της συσκευής ή έναν τοίχο.	Εάν είναι απαραίτητο, λυγίστε απαλά το εξάρτημα από τη θέση του έτσι ώστε να μετακινηθεί.
Νερό στο πάτωμα.	Η οπή αποστράγγισης του νερού είναι φραγμένη.	Δείτε την ενότητα "Καθαρισμός και συντήρηση".
Τα πλαϊνά πάνελ είναι ζεστά.	Αυτό είναι φυσιολογικό. Τα μέρη ανταλλαγής θερμότητας βρίσκονται στο πλάι.	Φοράτε γάντια όταν είναι απαραίτητο να αγγίξετε το πλάι της συσκευής.

Εάν το πρόβλημα επανεμφανιστεί, επικοινωνήστε με ένα κέντρο σέρβις.

Αυτές οι πληροφορίες είναι απαραίτητες για να σας βοηθήσουν γρήγορα και σωστά. Καταγράψτε τις απαραίτητες πληροφορίες εδώ, δείτε την πινακίδα ονομαστικών παραμέτρων.

Δελτίο πληροφοριών προϊόντος

ΚΑΤ' ΕΞΟΥΣΙΟΔΟΤΗΣΗ ΚΑΝΟΝΙΣΜΟΣ (ΕΕ) 2019/2016 ΤΗΣ ΕΠΙΤΡΟΠΗΣ όσον αφορά την ενεργειακή επισήμανση των οικιακών ψυκτικών συσκευών

Όνομα ή εμπορικό σήμα του προμηθευτή: MUHLER

Διεύθυνση του προμηθευτή: -

Αναγνωριστικό του μοντέλου: NFC180IF, NFC180WF

Τύπος ψυκτικής συσκευής:

Συσκευή χαμηλού θορύβου: Όχι Τύπος σχεδιασμού: ελεύθερη

Συσκευή συντήρησης κρασιών: Όχι Άλλη ψυκτική συσκευή: Ναι

Γενικές παράμετροι του προϊόντος:

Παράμετρος	Τιμή	Παράμετρος	Τιμή
Συνολικές διαστάσεις (σε χιλιοστά)	Ύψος	1 800	Συνολικός όγκος (dm ³ ή l)
	Πλάτος	540	
	Βάθος	600	
EEL	125	Τάξη ενεργειακής απόδοσης	F
Εκπομπές αερομεταφερόμενου ακουστικού θορύβου (dB(A) re 1 pW)	40	Τάξη εκπομπών αερομεταφερόμενου ακουστικού θορύβου	C
Ετήσια κατανάλωση ενέργειας (kWh/έτος)	275	Κλιματική κλάση:	εύκρατη, υποτροπική
Ελάχιστη θερμοκρασία περιβάλλοντος (°C) στην οποία αρμόζει η ψυκτική συσκευή	16	Μέγιστη θερμοκρασία περιβάλλοντος (°C) στην οποία αρμόζει η ψυκτική συσκευή	38
Χειμερινή ρύθμιση	Όχι		

Παράμετροι θαλάμου:

Παράμετροι και τιμές του θαλάμου			
Τύπος θαλάμου	Όγκος του θαλάμου (dm ³ ή l)	Συνιστώμενη ρύθμιση της θερμοκρασίας για βέλτιστη συντήρηση τροφίμων (°C) Οι ρυθμίσεις αυτές δεν αντιβαίνουν στις συνθήκες συντή-	Ικανότητα κατάψυξης (kg/24ωρο) Defrosting type (auto-defrost=A, manual defrost=M)

			ρησης που καθορίζονται στον πίνακα 3 του παραρτήματος IV		
Προθήκη	Όχι	-	-	-	-
Συντήρησης κρασιών	Όχι	-	-	-	-
Δροσερός θάλαμος	Όχι	-	-	-	-
Νωπών τροφίμων	Ναι	182,0	4	-	A
Ψύκτης	Όχι	-	-	-	-
0 αστέρων ή παραγωγής πάγου	Όχι	-	-	-	-
1 αστέρος	Όχι	-	-	-	-
2 αστέρων	Όχι	-	-	-	-
3 αστέρων	Όχι	-	-	-	-
4 αστέρων	Ναι	71,0	-18	3,2	A
τμήμα 2 αστέρων	Όχι	-	-	-	-
Θάλαμος μεταβλητής θερμοκρασίας	-	-	-	-	-
Για θαλάμους 4 αστέρων					
Εγκατάσταση ταχείας κατάψυξης			Όχι		
Παράμετροι φωτεινής πηγής:					
Τύπος φωτεινής πηγής			LED		
Τάξη ενεργειακής απόδοσης			-		
Ελάχιστη διάρκεια της εγγύησης που προσφέρει ο κατασκευαστής: 24 μήνες					
Συμπληρωματικές πληροφορίες:					
Σύνδεσμος προς την ιστοσελίδα του κατασκευαστή όπου βρίσκονται οι πληροφορίες του σημείου 4 στοιχείο α) του παραρτήματος του κανονισμού (ΕΕ) 2019/2019 της Επιτροπής: www.reno.bg					

ПРОИЗВОДИТЕЛ И ВНОСИТЕЛ:

Кетен ООД; ЕИК: BG123670208; София, п.к. 1836, бул. Владимир Вазов № 39, ет. 7;
Телефон: +359 2 8691023; Факс: +359 2 8691025; e-mail: sales@keten.bg; www.keten.bg

MANUFACTURER AND IMPORTER:

Keten LTD.; VAT: BG123670208; fl. 7, 39 Vladimir Vazov blvd., 1836, Sofia, Bulgaria
Phone: +359 2 8691023; Fax: +359 2 8691025; e-mail: sales@keten.bg; www.keten.bg

