

# MÜHLER

**EN: REFRIGERATOR FREEZER** | Instruction Manual  
**BG: ХЛАДИЛНИК С ФРИЗЕР** | Инструкции за употреба  
**GR: ΨΥΓΕΙΟΚΑΤΑΨΥΚΤΗΣ** | Εγχειρίδιο λειτουργιών



**Model: SC180DIF, SC180DWF**



In the interest of your safety and to ensure the correct use, before installing and first using the appliance, read this user manual carefully, including its hints and warnings. To avoid unnecessary mistakes and accidents, it is important to ensure that all people using the appliance are thoroughly familiar with its operation and safety features. Save these instructions and make sure that they remain with the appliance if it is moved or sold, so that everyone using it through its life will be properly informed on appliance use and safety.

For the safety of life and property keep the precautions of these user's instructions as the manufacturer is not responsible for damages caused by omission.

## **Children and vulnerable people safety**

- This appliance can be used by children aged from 8 years and above and persons with reduced physical, sensory or mental capabilities or lack of experience and knowledge if they have been given supervision or instruction concerning use of the appliance in a safe way and understand the hazards involved.
- Children aged from 3 to 8 years are allowed to load and unload this appliance.
- Children should be supervised to ensure that they do not play with the appliance.
- Cleaning and user maintenance shall not be made by children unless they are aged from 8 years and above and supervised.
- Keep all packaging well away from children. There is risk of suffocation.

- If you are discarding the appliance pull the plug out of the socket, cut the connection cable (as close to the appliance as you can) and remove the door to prevent playing children to suffer electric shock or to close themselves into it.
- If this appliance featuring magnetic door seals is to replace an older appliance having a spring lock (latch) on the door or lid, be sure to make that spring lock unusable before you discard the old appliance. This will prevent it from becoming a death trap for a child.

## General safety

- ⚠ **WARNING!** Keep ventilation openings, in the appliance enclosure or in the built-in structure, clear of obstruction.
- ⚠ **WARNING!** Do not use mechanical devices or other means to accelerate the defrosting process, other than those recommended by the manufacturer.
- ⚠ **WARNING!** Do not damage the refrigerant circuit.
- ⚠ **WARNING!** Do not use other electrical appliances (such as ice cream makers) inside of refrigerating appliances, unless they are approved for this purpose by the manufacture.
- ⚠ **WARNING!** Do not touch the light bulb if it has been on for a long period of time because it could be very hot.<sup>1)</sup>

**⚠ WARNING!** When positioning the appliance, ensure the supply cord is not trapped or damaged.

**⚠ WARNING!** Do not locate multiple portable socket-outlets or portable power suppliers at the rear of the appliance.

- Do not store explosive substances such as aerosol cans with a flammable propellant in this appliance.
- The refrigerant isobutane (R-600a) is contained within the refrigerant circuit of the appliance, a natural gas with a high level of environmental compatibility, which is nevertheless flammable.
- During transportation and installation of the appliance, be certain that none of the components of the refrigerant circuit become damaged.
  - avoid open flames and sources of ignition
  - thoroughly ventilate the room in which the appliance is situated
- It is dangerous to alter the specifications or modify this product in any way. Any damage to the cord may cause a short circuit, fire and/or electric shock.
- This appliance is intended to be used in household and similar applications such as
  - staff kitchen areas in shops, offices and other working environments;
  - farm houses and by clients in hotels, motels and other residential type environments;
  - bed and breakfast type environments;
  - catering and similar non-retail applications.

**⚠ WARNING!** Any electrical components (plug, power cord, compressor and etc.) must be replaced by a certified service agent or qualified service personnel.

**⚠ WARNING!** The light bulb supplied with this appliance is a “special use lamp bulb” usable only with the appliance supplied. This “special use lamp” is not usable for domestic lighting.<sup>1)</sup>

- Power cord must not be lengthened.
- Make sure that the power plug is not squashed or damaged by the back of the appliance. A squashed or damaged power plug may overheat and cause a fire.
- Make sure that you can come to the mains plug of the appliance.
- Do not pull the mains cable.
- If the power plug socket is loose, do not insert the power plug. There is a risk of electric shock or fire.
- You must not operate the appliance without the lamp.
- This appliance is heavy. Care should be taken when moving it.
- Do not remove nor touch items from the freezer compartment if you hands are damp/wet, as this could cause skin abrasions or frost/freezer burns.
- Avoid prolonged exposure of the appliance to direct sunlight.

## Daily use

- Do not put hot on the plastic parts in the appliance.
- Do not place food products directly against the rear wall.

- Frozen food must not be re-frozen once it has been thawed out.<sup>1)</sup>
- Store pre-packed frozen food in accordance with the frozen food manufacturer's instructions.<sup>1)</sup>
- Appliance's manufacturer's storage recommendations should be strictly adhered to. Refer to relevant instructions.
- Do not place carbonated or fizzy drinks in the freezer compartment as it creates pressure on the container, which may cause it to explode, resulting in damage to the appliance.<sup>1)</sup>
- Ice lollies can cause frost burns if consumed straight from the appliance.<sup>1)</sup>
- To avoid contamination of food, please respect the following instructions
- Opening the door for long periods can cause a significant increase of the temperature in the compartments of the appliance.
- Clean regularly surfaces that can come in contact with food and accessible drainage systems.
- Clean water tanks if they have not been used for 48h; flush the water system connected to a water supply if water has not been drawn for 5 days.
- Store raw meat and fish in suitable containers in the refrigerator, so that it is not in contact with or drip onto other food.
- Two-star frozen-food compartments (if they are presented in the appliance) are suitable for storing pre-frozen food, storing or making ice-cream and making ice cubes.

- One-, two- and three -star compartments (if they are presented in the appliance) are not suitable for the freezing of fresh food.
- If the appliance is left empty for long periods, switch off, defrost, clean, dry and leave the door open to prevent mould developing within the appliance.

## Care and cleaning

- Before maintenance, switch off the appliance and disconnect the mains plug from the mains socket.
- Do not clean the appliance with metal objects.
- Do not use sharp objects to remove frost from the appliance. Use a plastic scraper.<sup>1)</sup>
- Regularly examine the drain in the refrigerator for defrosted water. If necessary, clean the drain.  
If the drain is blocked, water will collect in the bottom of the appliance.<sup>2)</sup>

## Installation

**Important!** For electrical connection carefully follow the instructions given in specific paragraphs.

- Unpack the appliance and check if there are damages on it. Do not connect the appliance if it is damaged. Report possible damages immediately to the place you bought it. In that case retain packing.



- It is advisable to wait at least four hours before connecting the appliance to allow the oil to flow back in the compressor.
- Adequate air circulation should be around the appliance, lacking this leads to overheating. To achieve sufficient ventilation follow the instructions relevant to installation.
- Wherever possible the spacers of the product should be against a wall to avoid touching or catching warm parts (compressor, con-denser) to prevent possible burn.
- The appliance must not be located close to radiators or cookers.
- Make sure that the mains plug is accessible after the installation of the appliance.

## **Service**



- Any electrical work required to do the servicing of the appliance should be carried out by a qualified electrician or competent person.
- This product must be serviced by an authorized Service Center, and only genuine spare parts must be used.

## **Energy saving**

- Don't put hot food in the appliance;
- Don't pack food close together as this prevents air circulating;
- Make sure food don't touch the back of the compartment(s);

- If electricity goes off, don't open the door(s);
- Don't open the door(s) frequently;
- Don't keep the door(s) open for too long time;
- Don't set the thermostat on exceeding cold temperatures;
- All accessories, such as drawers, shelves balconies, should be kept there for lower energy consumption.

## Environment Protection

 This appliance does not contain gasses which could damage the ozone layer, in either its refrigerant circuit or insulation materials. The appliance shall not be discarded together with the urban refuse and rubbish. The insulation foam contains flammable gases: the appliance shall be disposed according to the appliance regulations to obtain from your local authorities. Avoid damaging the cooling unit, especially the heat exchanger. The materials used on this appliance marked by the symbol  are recyclable.

 The symbol on the product or on its packaging indicates that this product may not be treated as household waste. Instead it should be taken to the appropriate collection point for the recycling of electrical and electronic equipment. By ensuring this product is disposed of correctly, you will help prevent potential negative consequences for the environment and human health,

which could otherwise be caused by inappropriate waste handling of this product. For more detailed information about recycling of this product, please contact your local council, your household waste disposal service or the shop where you purchased the product.

### Packaging materials

The materials with the symbol are recyclable. Dispose the packaging in a suitable collection containers to recycle it.

### Disposal of the appliance

1. Disconnect the mains plug from the mains socket.
2. Cut off the mains cable and discard it.



**WARNING!** During using, service and disposal the appliance, please pay attention to symbol similar as left side, which is located on rear of appliance (rear panel or compressor) and with yellow or orange color.

It's risk of fire warning symbol. There are flammable materials in refrigerant pipes and compressor.

Please be far away fire source during using, service and disposal.

## Overview

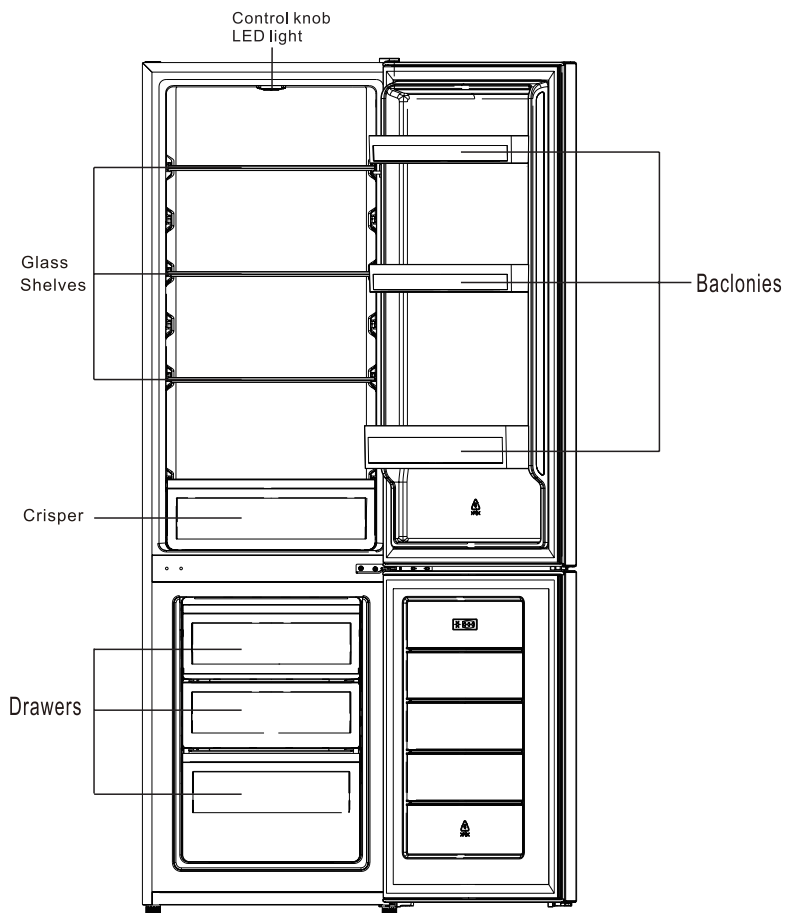

This illustration is only for hinting, the detail please check your appliance.

## Reverse Door

**Tool required:** Philips screwdriver, Flat bladed screwdriver, Hexagonal spanner.

- Ensure the unit is unplugged and empty.
- To take the door off, it is necessary to tilt the unit backwards. You should rest the unit on something solid so that it will not slip during the door reversing process.
- All parts removed must be saved to do the reinstallation of the door.
- Do not lay the unit flat as this may damage the coolant system.
- It's better that 2 people handle the unit during assembly.

1. Carefully remove the top hinge cover with a flat screw driver

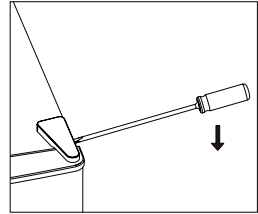

2. Unscrew the top hinge with a philips screw driver.

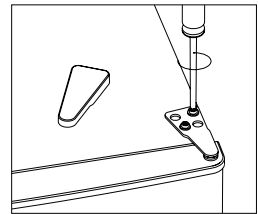

3. Remove the hole cover with a flat screw driver.

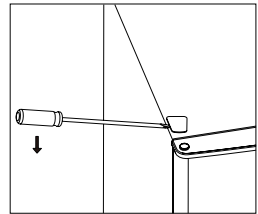

4. Move the core cover from left side to right side. And then lift the upper door and place it on a padded surface to prevent it from scratching.

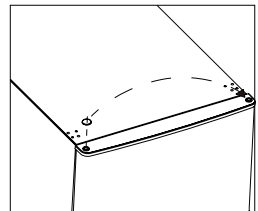

## Reverse Door

5. Unscrew the middle hinge and then lift the bottom door and put it on a soft pad to avoid scratch.

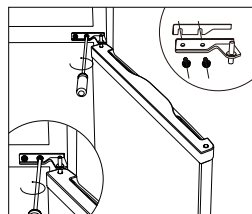

6. Move two middle hole covers from left to right.

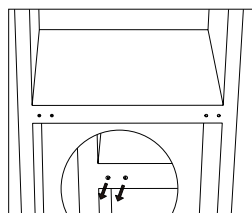

7. Lie down the rear of cabinet on a soft pad. And unscrew the bottom hinge and leveling foot.

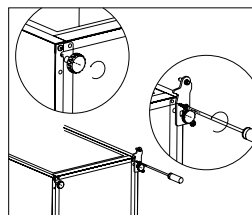

8. Unscrew and remove the bottom hinge pin, turn the bracket over and replace it.

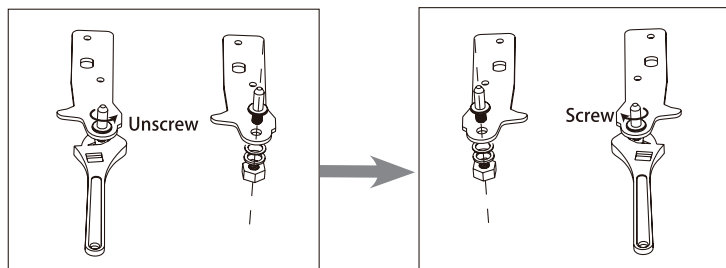

## Reverse Door

---

9. Install the hinge at left side and foot base at right side. Then screw two leveling feet with their original parts.

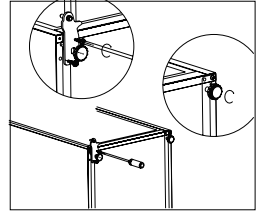

10. Move two middle hole covers from left to right.

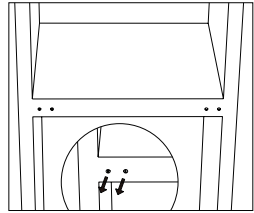

11. Stand up the unit and put the door on the bottom hinge. Make sure the bottom hinge core is inserted in the door hole. Then move the hinge hole cover of bottom door from left side to right side.

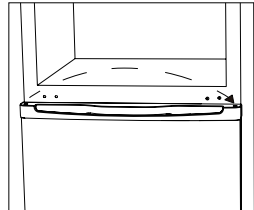

12. Install the middle hinge.

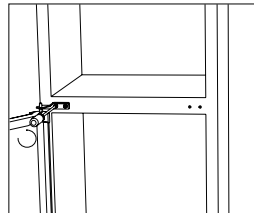

## Reverse Door

13. Install the upper door with the upper hinge.

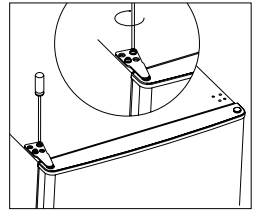

14. Clap in the hinge cover and hole cover on the top of unit.

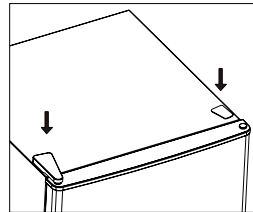

15. Check whether the door gasket is deformed. If yes, detach the fridge and the freezer door gaskets and then attach them after rotating.

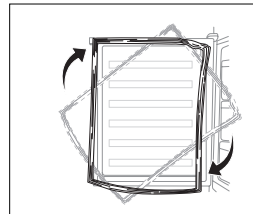



## Installation

### Install door external handle (if external handle is present)

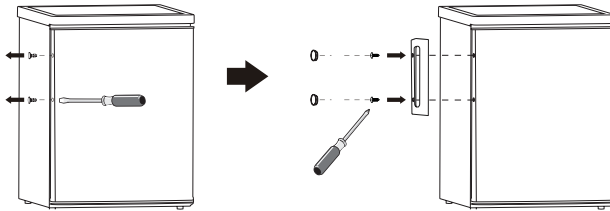

### Space Requirement

- Keep enough space of door open.

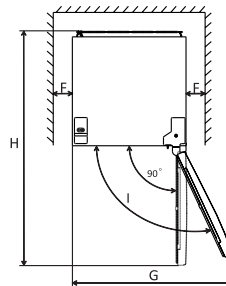
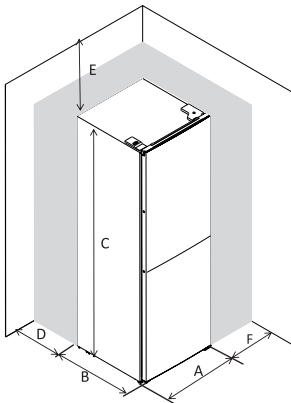

A	550
B	560
C	1800
D	min=50
E	min=50
F	min=50
G	1100
H	1210
I	135°

### Levelling the unit

To do this adjust the two levelling feet at front of the unit.

If the unit is not level, the doors and magnetic seal alignments will not be covered properly.

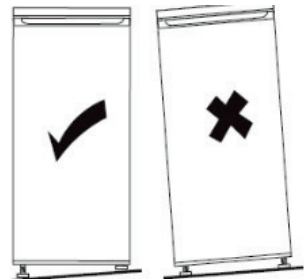

## Installation

---

### Positioning

Install this appliance at a location where the ambient temperature corresponds to the climate class indicated on the rating plate of the appliance:

for refrigerating appliances with climate class:

- extended temperate: this refrigerating appliance is intended to be used at ambient temperatures ranging from 10 °C to 32 °C; (SN)
- temperate: this refrigerating appliance is intended to be used at ambient temperatures ranging from 16 °C to 32 °C;(N)
- subtropical: this refrigerating appliance is intended to be used at ambient temperatures ranging from 16 °C to 38 °C;(ST)
- tropical: this refrigerating appliance is intended to be used at ambient temperatures ranging from 16 °C to 43 °C;(T)

### Location

The appliance should be installed well away from sources of heat such as radiators, boilers, direct sunlight etc. Ensure that air can circulate freely around the back of the cabinet. To ensure best performance, if the appliance is positioned below an overhanging wall unit, the minimum distance between the top of the cabinet and the wall unit must be at least 50 mm. Ideally, however, the appliance should not be positioned below overhanging wall units. Accurate leveling is ensured by one or more adjustable feet at the base of the cabinet.

This refrigerating appliance is not intended to be used as a built-in appliance;



**Warning!** It must be possible to disconnect the appliance from the mains power supply; the plug must therefore be easily accessible after installation.

### Electrical connection

Before plugging in, ensure that the voltage and frequency shown on the rating plate correspond to your domestic power supply. The appliance must be earthed. The power supply cable plug is provided with a contact for this purpose. If the domestic power supply socket is not earthed, connect the appliance to a separate earth in compliance with current regulations, consulting a qualified electrician.

The manufacturer declines all responsibility if the above safety precautions are not observed.

This appliance complies with the E.E.C. Directives.

## Daily Use

### First use

#### Cleaning the interior

Before using the appliance for the first time, wash the interior and all internal accessories with lukewarm water and some neutral soap so as to remove the typical smell of a brand new product, then dry thoroughly.

**Important!** Do not use detergents or abrasive powders, as these will damage the finish.

### Temperature Setting

- Plug on your appliance. The internal temperature is controlled by a thermostat. There are 8 settings. 1 is warmest setting and 7 is coldest when set is 0, the appliance is switched off. When set is max, compressor will not stop
- The appliance may not operate at the correct temperature if it is in a particularly hot or if you open the door often.

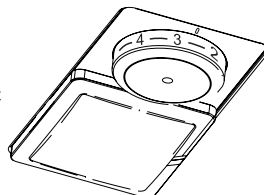

### Daily use

Position different food in different compartments according to be below table

Refrigerator compartments	Type of food
Door or balconies of fridge compartment	<ul style="list-style-type: none"> <li>• Foods with natural preservatives, such as jams, juices, drinks, condiments.</li> <li>• Do not store perishable foods.</li> </ul>
Crisper drawer (salad drawer)	<ul style="list-style-type: none"> <li>• Fruits, herbs and vegetables should be placed separately in the crisper bin.</li> <li>• Do not store bananas, onions, potatoes, garlic in the refrigerator.</li> </ul>
Fridge shelf – middle	<ul style="list-style-type: none"> <li>• Dairy products, eggs</li> </ul>
Fridge shelf – top	<ul style="list-style-type: none"> <li>• Foods that do not need cooking, such as ready-to-eat foods, deli meats, leftovers.</li> </ul>
Freezer drawer(s)/ tray	<ul style="list-style-type: none"> <li>• Foods for long-term storage.</li> <li>• Bottom drawer for raw meat, poultry, fish.</li> <li>• Middle drawer for frozen vegetables, chips.</li> <li>• Top tray for ice cream, frozen fruit, frozen baked goods.</li> </ul>

## Daily Use

### Temperature setting recommendation

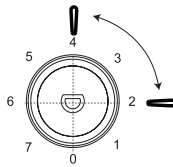
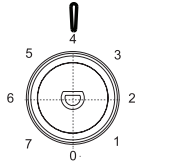
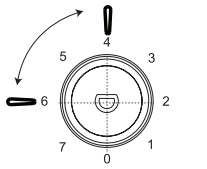
Temperature Setting Recommendation		
Environment Temperature	Freezer compartment	Fridge compartment
Warm 29 °C - 38 °C	/	
		Set on 2~4
Normal 21 °C - 28 °C	/	
		Set on 4
Cold 16 °C - 20 °C	/	
		Set on 4~6

- Information above give users recommendation of temperature setting.

### Impact on Food Storage

- Under Recommended setting, the best storage time of fridge is no more than 3 days.
- Under Recommended setting, the best storage time of freezer is no more than 1 month.
- The best storage time may reduce under other settings.

## Daily Use

### Using the Water Dispenser

The water dispenser allows you to get chilled water without opening the fridge compartment door

**Before using the water dispenser for the first time, remove and clean the water tank located inside the refrigeration compartment.**

1. Lift and remove the tank balcony.

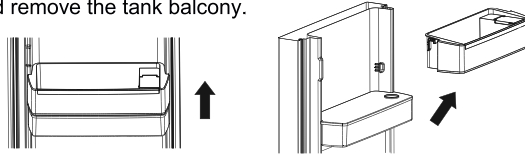

2. Remove the water tank. Detach the top cover and wash and clean both the tank and the cover.

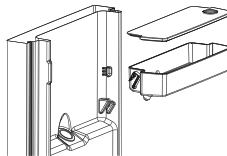

3. After cleaning, reposition water tank, cover and tank balcony as below:-

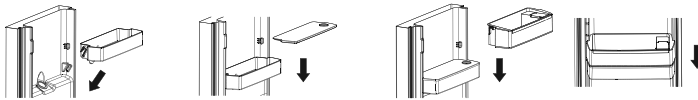

4. Clean the dispenser lever outside the refrigerator door.

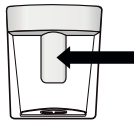

### Filling the water tank

1. Open the small lid in the top of the tank balcony.
2. Fill the water tank with drinkable water up to the 2L line.
3. Close the lid. Ensure it is firmly shut.

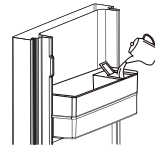

### Dispensing water

Push the dispenser lever gently with a glass or container. To stop the flow, pull the glass away from the lever.



### Caution!

Do not fill water tank with any liquid other than drinking water, beverages such as fruit juice, carbonated fizzy soda drinks, alcoholic drinks are not suitable for use with water dispenser. If such liquids are filled, the water dispenser may be malfunction and may be damaged beyond repair. Some chemical ingredients and additives in such drinks / beverages may also attack and damage water tank.

Only use clean pure drinking water.

Capacity of the tank is 2.5 L, do not over fill.

## Daily Use

### Freezing fresh food

- The freezer compartment is suitable for freezing fresh food and storing frozen and deep-frozen food for a long time.
- Place the fresh food to be frozen in the freezer compartment.
- The maximum amount of food that can be frozen in 24 hours is specified on the rating plate.
- The freezing process lasts 24 hours: during this period do not add other food to be frozen.

### Storing frozen food

When first starting-up or after a period out of use, before putting the product in the compartment let the appliance run at least 2 hours on the higher settings.

**Important!** In the event of accidental defrosting, for example the power has been off for longer than the value shown in the technical characteristics chart under "rising time", the defrosted food must be consumed quickly or cooked immediately and then re-frozen (after cooked).

### Thawing

Deep-frozen or frozen food, prior to be used, can be thawed in the fridge compartment or at room temperature, depending on the time available for this operation.

Small pieces may even be cooked still frozen, directly from the freezer. In this case, cooking will take longer.

### Door open alarm

If miss to close fridge door for 60s, the LED light will flash 3 times and then light for 5s, repeating this cycle until the door is closed.

### Ice-cube

This appliance may be equipped with one or more ice-cube to produce ice.

### Accessories

#### Movable shelves

The walls of the refrigerator are equipped with a series of runners so that the shelves can be positioned as desired.

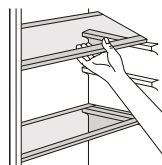

#### Positioning the door balconies

To permit storage of food packages of various sizes, the door balconies can be placed at different heights. To make these adjustments proceed as follows: gradually pull the balcony in the direction of the arrows until it comes free, then reposition as required.

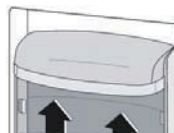

## Daily Use

### Helpful hints and tips

To help you make the most of the freezing process, here are some important hints:

- the maximum quantity of food which can be frozen in 24 hrs. is shown on the rating plate;
- the freezing process takes 24 hours. No further food to be frozen should be added during this period;
- only freeze top quality, fresh and thoroughly cleaned, foodstuffs;
- prepare food in small portions to enable it to be rapidly and completely frozen and to make it possible subsequently to thaw only the quantity required;
- wrap up the food in aluminium foil or polythene and make sure that the packages are airtight;
- do not allow fresh, unfrozen food to touch food which is already frozen, thus avoiding a rise in temperature of the latter;
- lean foods store better and longer than fatty ones; salt reduces the storage life of food;
- water ices, if consumed immediately after removal from the freezer compartment, can possibly cause the skin to be freeze burnt;
- it is advisable to show the freezing in date on each individual pack to enable you removal from the freezer compartment, can possibly cause the skin to be freeze burnt;
- it is advisable to show the freezing in date on each individual pack to enable you to keep tab of the storage time.

### Hints for storage of frozen food

To obtain the best performance from this appliance, you should:

- make sure that the commercially frozen foodstuffs were adequately stored by the retailer;
- be sure that frozen foodstuffs are transferred from the food store to the freezer in the shortest possible time;
- not open the door frequently or leave it open longer than absolutely necessary.
- once defrosted, food deteriorates rapidly and cannot be re-frozen;
- do not exceed the storage period indicated by the food manufacture.

### Hints for fresh food refrigeration

To obtain the best performance:

- Do not store warm food or evaporating liquids in the refrigerator
- Do cover or wrap the food, particularly if it has a strong flavour
- Make (all types): wrap in polythene bags and place on the glass shelves above the vegetable drawer.
- For safety, store in this way only one or two days at the most.
- Cooked foods, cold dishes, etc...: these should be covered and may be placed on any shelf.
- Fruit and vegetables: these should be thoroughly cleaned and placed in the special drawer(s) provided.
- butter and cheese: these should be placed in special airtight containers or wrapped in aluminium foil or polythene bags to exclude as much air as possible.
- Milk bottle: these should have a cap and should be stored in the balconies on the door.
- Bananas, potatoes, onions and garlic, if not packed, must not be kept in the fridge.

## Cleaning

For hygienic reasons the appliance interior, including interior accessories, should be cleaned regularly.

**Caution!** The appliance may not be connected to the mains during cleaning. Danger of electrical shock! Before cleaning switch the appliance off and remove the plug from the mains, or switch off or turn out the circuit breaker or fuse. Never clean the appliance with a steam cleaner. Moisture could accumulate in electrical components, danger of electrical shock! Hot vapors can lead to the damage of plastic parts. The appliance must be dry before it is placed back into service.

**Important!** Ethereal oils and organic solvents can attack plastic parts, e.g. lemon juice or the juice from orange peel, butyric acid, cleanser that contain acetic acid.

### Clean drain hole

To avoid defrost water overflowing into the fridge, periodically clean the drain hole at back of fridge compartment. Use a cleaner to clean the hole as showed in right picture.

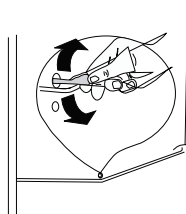

1) If the condenser is at back of appliance.

## Daily Use

---

- Do not allow such substances to come into contact the appliance parts.
- Do not use any abrasive cleaners
- Remove the food from the freezer. Store them in a cool place, well covered.
- Switch the appliance off and remove the plug from the mains, or switch off or turn out the circuit breaker of fuse.
- Clean the appliance and the interior accessories with a cloth and lukewarm water. After cleaning wipe with fresh water and rub dry.
- After everything is dry place appliance back into service.

## Defrosting of the freezer

The freezer compartment, however, will become progressively covered with frost. This should be removed. Never use sharp metal tools to scrape off frost from the evaporator as you could damage it. However, when the ice becomes very thick on the inner liner, complete defrosting should be carried out as follows:

- pull out the plug from the socket;
- remove all stored food, wrap it in several layers of newspaper and put it in a cool place;
- keep the door open, and placing a basin underneath of the appliance to collect the defrost water;
- when defrosting is completed, dry the interior thoroughly
- replace the plug in the power socket to run the appliance again.

## Replace the lamp

- The internal light is a LED type. To replace the lamp, please contact qualified technician.

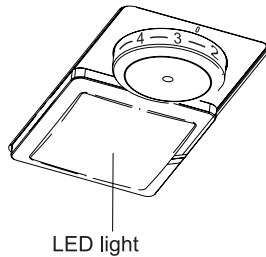



## Daily Use

### Troubleshooting



**Caution!** Before troubleshooting, disconnect the power supply. Only a qualified electrician or competent person must do the troubleshooting that is not in this manual.

**Important!** There are some sounds during normal use (compressor, refrigerant circulation).

Problem	Possible cause	Solution
Appliance does not work	Temperature regulation knob is set at number "0".	Set the knob at other number to switch on the appliance.
	Mains plug is not plugged in or is loose	Insert mains plug.
	Fuse has blown or is defective	Check fuse, replace if necessary.
	Socket is defective	Mains malfunctions are to be corrected by an electrician.
The food is too warm.	Temperature is not properly adjusted.	Please look in the initial Temperature Setting section.
	Door was open for an extended period.	Open the door only as long as necessary.
	A large quantity of warm food was placed in the appliance within the last 24 hours.	Turn the temperature regulation to a colder setting temporarily.
	The appliance is near a heat source.	Please look in the installation location section.
Appliance cools too much	Temperature is set too cold.	Turn the temperature regulation knob to a warmer setting temporarily.
Unusual noises	Appliance is not level.	Re-adjust the feet.
	The appliance is touching the wall or other objects.	Move the appliance slightly.
	A component, e.g. a pipe, on the rear of the appliance is touching another part of the appliance or the wall.	If necessary, carefully bend the component out of the way.
Water on the floor	Water drain hole is blocked.	See the Cleaning section.
Side panel is hot	Condenser is inside the panel.	It's normal.

If the malfunction shows again, contact the Service Center.

## Product Information Sheet

COMMISSION DELEGATED REGULATION (EU) 2019/2016 with regard to energy labelling of refrigerating appliances

**Supplier's name or trade mark:** MUHLER

**Supplier's address:** -

**Model identifier:** SC180DIF, SC180DWF

**Type of refrigerating appliance:**

Low-noise appliance:	No	Design type:	freestanding
Wine storage appliance:	No	Other refrigerating appliance:	Yes

**General product parameters:**

Parameter		Value	Parameter	Value
Overall dimensions (millimetre)	Height	1 800	Total volume (dm <sup>3</sup> or l)	260
	Width	550		
	Depth	560		
EEI	124	Energy efficiency class	F	
Airborne acoustical noise emissions (dB(A) re 1 pW)	40	Airborne acoustical noise emission class	C	
Annual energy consumption (kWh/a)	263	Climate class:	temperate, subtropical	
Minimum ambient temperature (°C), for which the refrigerating appliance is suitable	16	Maximum ambient temperature (°C), for which the refrigerating appliance is suitable	38	
Winter setting	No			

**Compartment Parameters:**

		Compartment parameters and values			
Compartment type		Compartment Volume (dm <sup>3</sup> or l)	Recommended temperature setting for optimised food storage (°C) These settings shall not contradict the storage conditions set out in Annex IV, Table 3	Freezing capacity (kg/24h)	Defrosting type (auto-defrost=A, manual defrost=M)
Pantry	No	-	-	-	-

## EN: REFRIGERATOR FREEZER | Instruction Manual

Wine storage	No	-	-	-	-
Cellar	No	-	-	-	-
Fresh food	Yes	189,0	4	-	A
Chill	No	-	-	-	-
0-star or ice-making	No	-	-	-	-
1-star	No	-	-	-	-
2-star	No	-	-	-	-
3-star	No	-	-	-	-
4-star	Yes	41,0	-18	3,2	M
2-star section	No	-	-	-	-
Variable temperature compartment	-	-	-	-	-
<b>For 4-star compartments</b>					
Fast freeze facility			No		
<b>Light source parameters:</b>					
Type of light source			MIXED		
Energy efficiency class			-		
<b>Minimum duration of the guarantee offered by the manufacturer:</b> 24 months					
<b>Additional information:</b>					
Weblink to the manufacturer's website, where the information in point4(a) Annex of Commission Regulation (EU) 2019/2019 is found: <a href="http://www.reno.bg">www.reno.bg</a>					

## **ИНСТРУКЦИИ ЗА БЕЗОПАСНОСТ**

В интерес на вашата безопасност и за да се гарантира правилна употреба преди инсталиране и включване за първи път на уреда, прочетете това упътване за употреба внимателно, включително съветите и предупрежденията в него. За да се избегнат ненужни грешки и инциденти, е важно да се гарантира, че всички хора, използващи уреда, са напълно запознати с неговата работа и предпазни механизми. Запазете тези инструкции и се погрижете да ги предадете при преместване или продажба на уреда, така че всеки, който го използва да бъде информиран относно начина му на употреба и средствата за обезпечаване на безопасност, с които е оборудван. За безопасността на хората и имуществото спазвайте предпазните мерки и предупрежденията, посочени в това упътване за употреба, тъй като производителят не е отговорен за щети в случай, че не е спазено това условие.

### **Безопасност на деца и уязвими лица**

- 1.** Този уред може да бъде използван от деца над 8 годишна възраст и лица с намалени физически, сетивни или умствени способности и лица без опит и познания ако са под наблюдение ила са инструктирани предварително относно използването на уреда по безопасен начин, и разберат опасностите, от лице отговорно за тяхната безопасност.
- 2.** Разрешава се деца на възраст от 3 до 8 години да поставят и изваждат продукти от уреда.
- 3.** Децата трябва да бъдат наблюдавани, за да не си играят с уреда.
- 4.** Почистване и поддръжка на уреда не трябва да се извършва от деца, ако не са над 8 годишна възраст и не се наблюдават.
- 5.** Пазете опаковъчните материали от деца. Съществува риск от задушаване!
- 6.** Ако изхвърляте уреда, извадете щепсела от контакта, отрежете кабела (колкото е възможно по-близо до уреда) и свалете вратата, за да не се допусне деца да влязат в него, за да си играят, да се заключат в него или някой да пострада от токов удар.

7. Ако уредът, който използвате има пружинна ключалка на вратата и затварящия капак, погрижете се преди да изхвърлите уреда да направите така, че ключалката да не работи и никой да не може да се заключи в уреда. Така уредът няма да стане капан на смъртта за някое дете.

### **Обща безопасност**

**⚠ ПРЕДУПРЕЖДЕНИЕ!** Поддържайте вентилационните отвори в корпуса на уреда или в конструкцията, чисти и без препятствия.

**⚠ ПРЕДУПРЕЖДЕНИЕ!** Не използвайте механични устройства или други средства за ускоряване на процеса на размразяване, освен тези, препоръчани от производителя.

**⚠ ПРЕДУПРЕЖДЕНИЕ!** Не повреждайте контура на охлаждащия агент.

**⚠ ПРЕДУПРЕЖДЕНИЕ!** Не използвайте други електрически уреди (например машини за сладолед) в хладилника, освен ако тези уреди не са специално предвидени от производителя да бъдат използвани по такъв начин.

**⚠ ПРЕДУПРЕЖДЕНИЕ!** Не докосвайте лампата, ако е светила продължително време, тъй като може силно да се е нагряла.

**⚠ ПРЕДУПРЕЖДЕНИЕ!** Когато разполагате уреда, направете го така, че хранящият кабел да не се увие или повреди.

**⚠ ПРЕДУПРЕЖДЕНИЕ!** Не поставяйте разклонители или преносими хранявания на гърба на уреда.

1. Не съхранявайте в този уред експлозивни вещества, например аерозоли със запалими вещества.

2. Хладилният агент изобутан (R-600a) се съдържа в контура на хладилния агент на уреда, който представлява природен газ с високо ниво на съвместимост с околната среда и който въпреки това е запалим.

3. По време на транспортиране и монтиране на уреда внимавайте никой от компонентите на контура на хладилния агент да не се повреди.

4. - избягвайте да поставяте уреда в близост открит пламък и

източници на запалване

5. - добре проветрявайте помещението, в което е разположен уреда
6. Опасно е да се променят спецификациите или да модифицира продукта по какъвто и да е начин. Всяка повреда на кабела може да причини окъсяване на веригата, пожар и/или токов удар.
7. Този уред е предназначен за употреба в домашни или подобни условия, например:
  - кухненски помещения за персонал в цехове, офиси и други работни помещения;
  - ферми и за гости в хотели, мотели и други помещения за настаняване;
  - места за настаняване тип „нощувка и закуска“.
  - кетъринг и други нетърговски приложения.

**⚠ ПРЕДУПРЕЖДЕНИЕ!** Всички електрически компоненти (щепсел, захранващ кабел, компресор и т.н.) трябва да бъдат сменяни от сертифициран сервизен агент или квалифициран сервизен персонал.

**⚠ ПРЕДУПРЕЖДЕНИЕ!** Крушката на лампата, доставена с този уред, е специална, която може да се използва само с този уред. Тази специална крушка не може да се използва в осветителни тела за осветление в дома.

1. Захранващият кабел не трябва да се удължава.
2. Уверете се, че щепселът не се смачква или поврежда, притиснат от гърба на уреда. Смачкан или повреден щепсел може да прегрее и да доведе до възникване на пожар.
3. Погрижете се щепселът на уреда да бъде леснодостъпен.
4. Не дърпайте захранващия кабел.
5. Ако контактът не е добре закрепен на стената, не включвайте в него щепсел на уред. Съществува риск от токов удар или пожар.
6. Вие не трябва да използвате уреда, ако лампата не работи.
7. Този уред е тежък. Трябва да се вземат съответните мерки, когато се премества.
8. Не изваждайте и не докосвайте предмети от фризерното отделение, ако ръцете ви са мокри или влажни, тъй като това ще причини отлепване на кожата или наранявания от студа.

## 9. Избягвайте продължително излагане на уреда на пряка слънчева светлина.

### ЕЖЕДНЕВНА УПОТРЕБА

1. Не поставяйте горещи предмети върху пластмасовите части на уреда.
2. Не поставяйте хранителните продукти, опрени директно на задната стена.
3. Замразените продукти не трябва да се замразяват повторно, ако вече са размразени.
4. Съхранявайте пакетирани замразени продукти в съответствие с инструкциите на производителя им.
5. Стриктно трябва да се придържате към препоръките за съхранение на продукти на производителите на уредите. Вижте съответните инструкции.
6. Не поставяйте газирани напитки във фризерното отделение, тъй като се създава налягане в съда, което може да бъде причина за експлозия и в резултат на това - да се повреди уреда.
7. Ледени близалки могат да доведат до нараняване от допир с лед, ако се консумират непосредствено след изваждането им уреда.
8. За да се избегне замърсяване на хранителни продукти, съблюдавайте следните инструкции.
9. Отварянето на вратата за продължителни периоди от време може да доведе до значително повишаване на температурата в отделенията на уреда.
10. Почиствайте редовно повърхностите, които може да влизат в контакт с хранителните продукти, и откритите системи за отичане на водата.
11. Почиствайте резервоарите за вода, ако не са били използвани 48 часа. Промийте системата за преминаване на водата, която е свързана с водопровода, ако водата не е била източвана 5 дни.
12. Съхранявайте месо и риба в подходящи контейнери в хладилника, за да не влизат в контакт с другите хранителни продукти или да не капят върху тях.
13. Отделенията за замразени продукти с две звезди (ако има такива в уреда) са подходящи за съхраняване на предварително замразени храни, съхраняване или правене на сладолед, както и за получаване на лед на кубчета.
14. Отделения с една, две или три звезди (ако има такива в уреда) не са подходящи за замразяване на пресни хранителни продукти.
15. Ако уредът бъде оставен празен за продължителен период от време, изключете го, размразете го, почистете го и го подсушете. Оставете вратата му отворена, за да не се развие мухъл в него.

### ПОЧИСТВАНЕ И ГРИЖИ

1. Преди да пристъпите към почистване, изключете уреда и извадете щепсела от мрежовия контакт.
2. Не почиствайте уреда с метални предмети.
3. Не използвайте остри предмети, за да отстранявате леда от уреда. Използвайте пластмасова стъргалка.
4. Редовно проверявайте за течове в хладилника или за вода от размразяването. Ако е необходимо, почистете отвора за изтичане. Ако отворът за оттичане е запушен, водата ще се събира в дъното на уреда.

### МОНТАЖ

Важно! За свързване към електрическата мрежа следвайте инструкциите, дадени в съответните параграфи на упътването.

1. Разпаковайте уреда и проверете дали няма повреди по него. Не включвайте уреда към електрическата мрежа, ако е повреден. Незабавно съобщете в случай на наличие на повреди в мястото, откъдето сте го закупили. В този случай запазете опаковката.

2. Препоръчително е да се изчака поне четири часа, преди да свързвате уреда, за да може маслото да се върне обратно в компресора.
3. Около уреда трябва да се осигури възможност за адекватно циркулиране на въздуха, тъй като в противен случай той ще прегрява. За да се постигне достатъчна вентилация, следвайте инструкциите по отношение на инсталирането.
4. Винаги когато е възможно трябва да се осигурят дистанционери между стената и продукта, за да се избегне докосването или хващането на топлие части (компресор, кондензатор), за да се предотвратят евентуални изгаряния.
5. Уредът не трябва да бъде разположен в близост до радиатори или готварски печки.
6. Уверете се, че след инсталирането на уреда щепселът на захранващи кабел остава леснодостъпен.



### ОБСЛУЖВАНЕ

1. Всички работи по електрическата част, които са необходими да се изпълнят за обслужване на уреда, трябва да бъдат изпълнени от квалифициран електротехник или компетентно лице.
2. Този продукт трябва да бъде обслужван само от оторизиран сервизен център и трябва да се използват само оригинални резервни части.

### ЕНЕРГОСПЕСТЯВАНЕ

1. Не поставяйте горещи храни в уреда;
2. Не опаковайте плътно хранителните продукти, тъй като това не позволява циркулирането на въздуха;
3. Погрижете се хранителните продукти да не докосват задната стена на отделението(ята);
4. Ако електрическото захранване изключи, не отваряйте вратата(ите);
5. Не отваряйте вратата(ите) често;
6. Не дръжте вратата(ите) отворена(и) твърде дълго време;
7. Не задавайте с термостата извънредно ниска температура;
8. Всички аксесоари – чекмеджета, рафтове и поставки – трябва да бъдат поставени за снижаване на консумацията на енергия.

### ЗАЩИТА НА ОКОЛНАТА СРЕДА

 Този уред не съдържа газове, които могат да увредят озоновия слой, нито в контура на хладилния агент, нито в изолационните материали. Уредът не трябва да бъде изхвърлян като битов отпадък. Изолационната пяна съдържа запалими газове: уредът следва да бъде изхвърлян в съответствие с разпоредбите, които можете да получите от местните власти. Избягвайте повреждането на хладилния агрегат, особено на топлообменника. Материалите, използвани в този уред, които са обозначени със символа , могат да се рециклират.



Този символ върху продукта или неговата опаковка показва, че този продукт не трябва да бъде третиран като битов отпадък. Той трябва да бъде отнесен в подходящ пункт за събиране на отпадъци за рециклиране на електрическо и електронно оборудване. Чрез правилното изхвърляне на този продукт, вие ще допринесете за предпазване от потенциалните негативни последствия за околната среда и човешкото здраве, които биха били причинени от неправилното третиране на този продукт като отпадък. За по-подробна информация относно рециклирането на този продукт, моля, обърнете се към местните градски власти, компанията за събиране на отпадъци или магазина, от където сте закупили продукта.



## ОПАКОВЪЧНИ МАТЕРИАЛИ

1. Материалите със този символ могат да се рециклират.
2. Изхвърляйте опаковките в подходящи контейнери за отпадъци, за да бъдат рециклирани.

Изхвърляне на уреда

Изключете щепсела от контакта на електрозахранващата мрежа.



абела и го изхвърлете.



**ПРЕДУПРЕЖДЕНИЕ!** По време на експлоатация, обслужване и изхвърляне на уреда обърнете внимание на символа, подобен на този отляво, който се намира на гърба на уреда (задния панел или компресора) и е с жълт или оранжев цвят. Това е символ за предупреждение за наличие на риск от възникване на пожар. В тръбите на хладилния агент и компресора има запалими материали.

Монтирайте уреда така, че по време на експлоатация, обслужване и изхвърляне да бъде далеч от източници на запалване.

## ОПИСАНИЕ

Светодиод на бутона за управление

Стъклени рафтове

Контейнер за плодове и зеленчуци

Чекмеджета

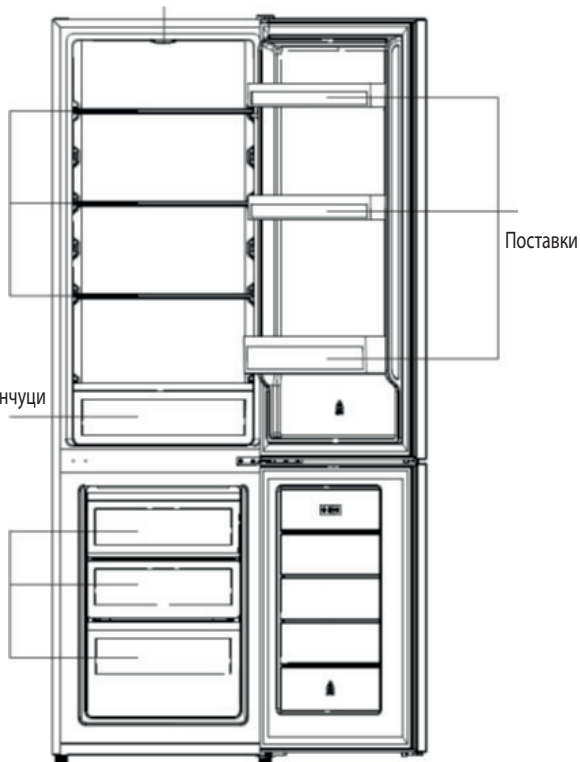

Тази илюстрация е само примерна, Вашият уред може да се различава от нея.

**ОБРЪЩАНЕ НА ВРАТАТА**

Необходими инструменти: Отвертка тип „Philips“, плоска отвертка, шестограм.

- Уверете се, че уредът е изключен от електрозахранващата мрежа и е празен.
- За да свалите вратата е необходимо уредът да бъде наклонен назад. Трябва да подпрете уреда на нещо здраво, така че да не се плъзне по време на обръщането на вратата.
- Всички извадени части трябва да бъдат запазени, за да се изпълни повторното монтиране на вратата.
- Не поставяйте уреда напълно легнал, тъй като това може да повреди охлаждащата система.
- По-добре е, по време на сглобяване уредът да се държи от 2 души.

1. Внимателно свалете капачето на горната панта с плоска отвертка.

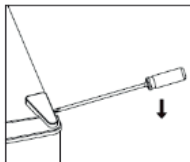

2. Развийте горната панта с отвертка тип „philips“.

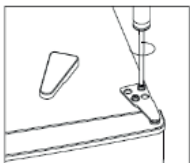

3. Отстранете капачето на отвора с плоска отвертка.

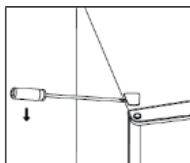

4. Преместете капачето на щифта от лявата страна на дясната. И след това повдигнете горната врата и я поставете върху застлана повърхност, за да се предпази от надраскване.

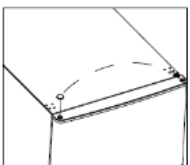

5. Развийте средната панта и след това повдигнете долната врата и я поставете върху мека постелка, за да избегнете надраскване.

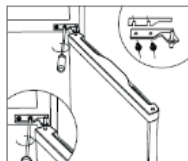

6. Преместете капачетата на двата средни отвора от лявата страна на дясната.

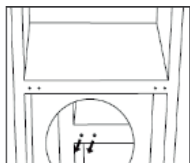

7. Полегнете гърба на корпуса върху мека постелка. Развийте долната панта и нивелиращото краче.

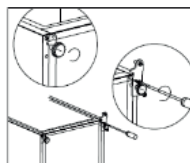

8. Развийте и свалете долния щифт на пантата, завъртете скобата върху нея и я върнете обратно на мястото .

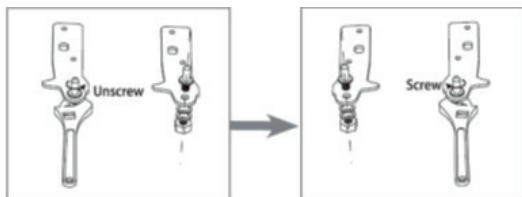

9. Монтирайте пантата на лявата страна, основата на крачето – на дясната. След това навийте двете нивелиращи крачета с оригиналните им части.

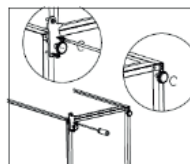

10. Преместете капачетата на двата средни отвора от лявата страна на дясната.

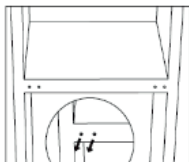

11. Изправете уреда и поставете вратата върху долната панта. Уверете се, че щифът на долната панта е вкаран в отвора на вратата. След това преместете капачето на щифта на пантата на долната врата от лявата страна на дясната.

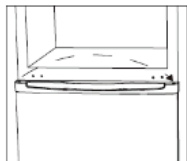

12. Монтирайте средната панта.

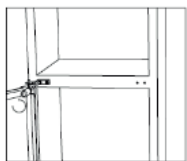

13. Монтирайте горната врата с горната панта.

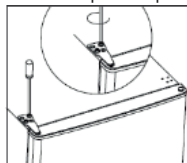

14. Поставете и затворете капачето на пантата и капачето на отвора на горната страна на уреда.

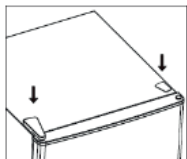

15. Проверете дали не се е деформирало уплътнението на вратата. Ако е деформирано, премахнете уплътненията на вратата на хладилното отделение и на фризера и след това ги поставете, след като ги завъртите.

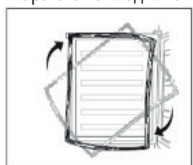

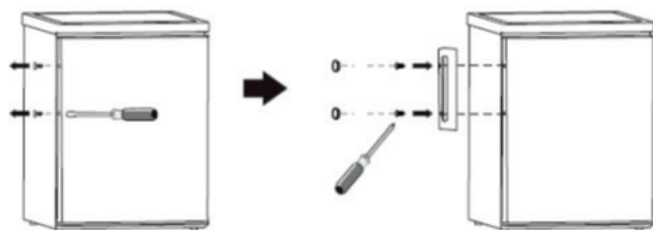

### МОНТАЖ

Монтиране на външна дръжка на вратата (ако в комплектовката на уреда е включена външна дръжка)

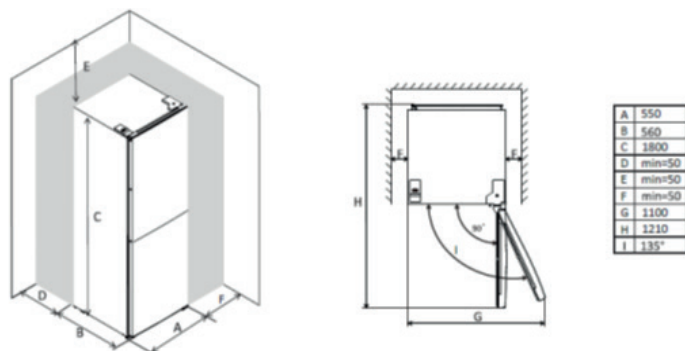

### ИЗИСКВАНИЯ ЗА ПРОСТРАНСТВОТО

Оставете достатъчно пространство за отваряне на вратата.

### НИВЕЛИРАНЕ НА УРЕДА

За да направите това регулирайте двете крачета за нивелиране на предната страна на уреда.

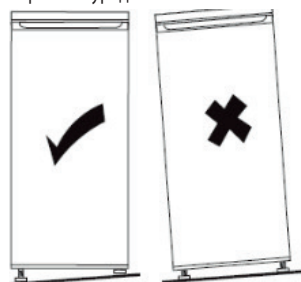

Ако уредът не е нивелиран, вратите и магнитните уплътнения няма да служат по правилния начин.

### ПОЗИЦИОНИРАНЕ

Поставете уреда на място, където околната температура съответства на климатичния клас, посочен на фабричната табелка на уреда: за хладилници с климатичен клас:

- разширен умерен климат: този хладилник е предназначен за експлоатация при температура на околната среда в диапазона от 10°C до 32°C; (SN)
- умерен климат: този хладилник е предназначен за експлоатация при температура на околната среда в диапазона от 16°C до 32°C; (N)
- субтропичен климат: този хладилник е предназначен за експлоатация при температура на околната среда в диапазона от 16°C до 38°C; (ST)
- тропичен климат: този хладилник е предназначен за експлоатация при температура на околната среда в диапазона от 16°C до 43°C; (T)

### МЕСТОПОЛОЖЕНИЕ

Уредът трябва да бъде монтиран далеч от източници на топлина, такива като радиатори, бойлери, пряка слънчева светлина и т.н. Въздухът трябва да може да циркулира свободно около корпуса. За да се осигури най-добра ефективност на уреда, ако той се поставя под окачен на стената предмет, минималното разстояние между горната страна на корпуса и окачения предмет на стената трябва да бъде поне 50 mm. В идеалния случай уредът не трябва да бъде позициониран под окачени на стената предмети. Точното нивелиране се осъществява чрез едно или повече регулируеми крачета на основата на корпуса.

Този хладилник не е предназначен за употреба като вграден уред.



**Предупреждение!** Трябва да бъде възможно да се изключва уреда от захранването. Поради това щепселът трябва да остане леснодостъпен след монтиране на уреда.

### ВКЛЮЧВАНЕ КЪМ ЕЛЕКТРИЧЕСТВОТО

Преди да включите уреда в електрическата мрежа, проверете дали напрежението и честота, посочени на фабричната табелка, съответстват на тези на електрическата мрежа в жилището ви. Този уред трябва да бъде заземен! Щепселът на захранващия кабел е снабден с контакт за тази цел. Ако контактът на електрическото захранване в жилището ви не е заземен, свържете уреда към отделно заземяване в съответствие с действащите разпоредби, като се консултирате с квалифициран електротехник. Производителят не носи каквато и да е отговорност, ако горното изискване за осигуряване на безопасността не е спазено. Уредът съответства на директивите на ЕИО.

### ЕЖЕДНЕВНА УПОТРЕБА

Първа употреба

Почистване на вътрешните повърхности на хладилника

Преди да използвате уреда за първи път, измийте вътрешните стени и всички интериорни аксесоари с хладка вода и малко неутрален миещ препарат, за да отстраните типичния мирис на нов продукт, след това подсушете внимателно.

Важно! Не използвайте детергенти или абразивни прахообразни препарати, тъй като те ще повредят покритието по стените.

## НАСТРОЙКА НА ТЕМПЕРАТУРАТА

1. Включете уреда в контакта. Вътрешната температура се контролира от термостат. Има 8 настройки. 1 е настройката за най-висока температура (най-топло), а 7 е настройката за най-ниска температура (най-студено). Когато е зададена 0, уредът е изключен. Когато настройката е максимална, компресорът няма да спира да работи.
2. Уредът не може да работи при правилната температура, ако е особено горещо или ако се отваря твърде често вратата му.

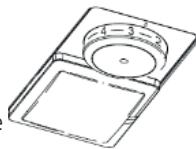

## ЕЖЕДНЕВНА УПОТРЕБА

Разполагайте различните хранителни продукти в различни отделения в хладилника съгласно таблицата по-долу.

Отделения на хладилника	Тип на хранителните продукти
Врата и поставки на хладилното отделение	Храни с естествени консерванти – конфитюри, сокове, напитки, подправки. Не съхранявайте нетрайни храни.
Чекмедже за плодове и зеленчуци (чекмедже за салати)	Плодове, зелени подправки и зеленчуци трябва да бъдат поставяни разделено в чекмеджето. Не съхранявайте банани, лук, картофи, чесън в хладилника.
Среден рафт на хладилника	Млечни продукти, яйца
Горен рафт на хладилника	Храни, които не се нуждаят от топлинна обработка – готови за консумиране храни, деликатесни меса, останала сготвена храна.
Чекмедже(та)/поставка на фризера	Храни за дългосрочно съхранение. Долното чекмедже е за сурово месо, птиче месо, риба. Средното чекмедже е за замразени зеленчуци, бланширани картофи. Горната поставка е за сладолед, замразени плодове, замразени печива.

## ПРЕПОРЪКА ЗА НАСТРОЙКА НА ТЕМПЕРАТУРАТА

Препоръка за настройка на температурата		
Температура на въздуха	Фризерно отделение	Хладилно отделение
Топло, 29°C – 38°C	/	<p>Настройка от 2 до 4</p>

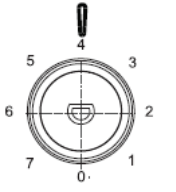
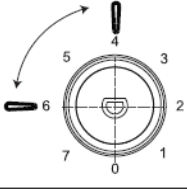
Нормална, 21°C–28°C	/	 <p>Настройка 4</p>
Студено 16°C–20°C	/	 <p>Настройка от 4 до 6</p>

Информацията по-горе дава на потребителите препоръки за настройка на температурата.

### ВЪЗДЕЙСТВИЕ ВЪРХУ СЪХРАНИЕТО НА ХРАНИТЕЛНИТЕ ПРОДУКТИ

1. С препоръчителната настройка най-доброто време за съхранение в хладилника е не повече от 3 дни.
2. С препоръчителната настройка най-доброто време за съхранение във фризера е не повече от 1 месец.
3. Най-доброто време за съхранение може да бъде по-малко, когато уредът се експлоатира с други настройки.

### ИЗПОЛЗВАНЕ НА ДИСПЕНСЪРА ЗА ВОДА

Диспенсерът за вода позволява да си налеете студена вода, без да отваряте вратата на хладилното отделение.

Преди да използвате диспенсъра за вода за първи път, извадете и почистете резервоара за вода, който се намира в хладилника.

1. Вдигнете и извадете поставката на резервоара.

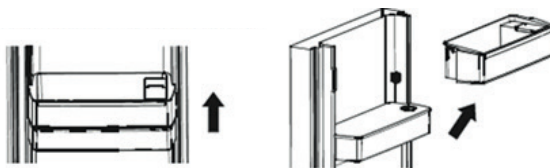

2. Извадете резервоара за вода. Откачете капака и измийте и почистете резервоара и капака.

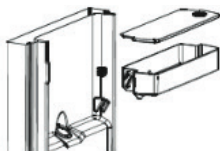



- След почистването върнете на мястото му резервоара за вода, капака и поставката на резервоара, както е показано по-долу:



- Почистете лостчето на диспенсъра на вратата на хладилника.



### ПЪЛНЕНЕ НА РЕЗЕРВОАРА ЗА ВОДА

- Отворете малкото капаче, разположено на поставката на резервоара.
- Напълнете резервоара за вода с питейна вода до линията 2L.
- Затворете капача. Уверете се, че е добре затворен.



Наливане на вода

Леко натиснете лостчето на диспенсъра с чаша или друг съд. За да спрете струята, отдръпнете чашата от лостчето.



### Внимание!

Не пълнете резервоара за вода с течности, различни от питейна вода. Напитки като плодов сок, газирани напитки, алкохолни напитки не са подходящи за употреба с този диспенсър. Ако се напълни с такива течности, диспенсерът може да спре да работи и да се повреди непоправимо. Някои химични вещества и добавки в тези напитки може да бъдат агресивни към материала на резервоара и да го повредят.

За почистване използвайте само чиста питейна вода.

Вместимостта на резервоара е 2,5 л, не го препълвайте.

### ЗАМРАЗЯВАНЕ НА СВЕЖИ ПРОДУКТИ

- Фризерното отделение е подходящо за замразяване на свежи хранителни продукти и за съхраняване на замразени или дълбоко замразени продукти продължително време.
- Поставете свежите продукти, които ще бъдат замразявани, във фризерното отделение.
- Максималното количество продукти, което може да бъде замразено за 24 часа е посочено на фабричната табелка.
- Процесът на замразяване продължава 24 часа: през този период не поставяйте още продукти за замразяване.

## СЪХРАНЯВАНЕ НА ЗАМРАЗЕНИ ХРАНИТЕЛНИ ПРОДУКТИ

Когато включите уреда за първи път или след продължителен период, в който не е използван, преди да поставите продуктите в отделението оставете уредът да работи поне 2 часа на най-висока степен.

Важно! В случай на случайно размразяване, например ако храняването е изключено продължително време от показаното в техническите характеристики, размразените хранителни продукти трябва да се консумират бързо или незабавно да се сготвят и след това да се замразят повторно (след сготвяне).

## РАЗМРАЗЯВАНЕ

Дълбоко замразени или замразени продукти, преди да се използват, могат да се размразят в хладилното отделение или на стайна температура в зависимост от времето, което имате на разположение за тази операция.

Дребни продукти могат да бъдат сготвени дори замразени, направо от фризера. В този случай приготвянето им ще продължи по-дълго.

## АЛАРМА ЗА ОТВОРЕНА ВРАТА

Ако вратата на хладилника не се затвори в продължение на 60 секунди, светодиодът ще премигне 3 пъти и след това ще светне за 5 секунди, този цикъл ще се повтаря, докато вратата не се затвори.

Кубчета лед

В този уред може да се поставят една или повече форми за образуване на кубчета лед.

## АКСЕСОАРИ

Подвижни рафтове

По стените на хладилника са разположени водачи за рафтовете, така че рафтовете могат да бъдат подреджани по желан от вас начин.

Позициониране на поставките на вратата

За да се позволи съхраняването на опаковани продукти в различни размери, рафтовете на вратата могат да се поставят на различни височини. За да ги подредите по желания от вас начин, направете следното: постепенно издърпайте рафта по посока на стрелките, докато се освободят, след което ги поставете на позициите, които желаете.

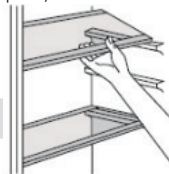

## ПОЛЕЗНИ СЪВЕТИ

За да получите най-доброто от замразяването, тук можете да откриете някои важни съвети:

1. максималното количество продукти, което може да бъде замразено за 24 часа е посочено на фабричната табелка;
2. процесът на замразяване продължава 24 часа; през това време не трябва да се поставят допълнително продукти за замразяване;
3. замразявайте само хранителни продукти от най-високо качество, свежи и добре измити;
4. подготвяйте продуктите на малки порции, за да им позволите бързо и пълно замразяване



и за да можете след това да размразявате само необходимото ви количество;

- увийте продуктите в алуминиево фолио или полиетилен и се уверете, че опаковките са добре уплътнени;
- не допускайте пресни, незамразени продукти да се допират до продукти, които вече са замразени, това ще повиши температурата на последните;
- немазните храни се съхраняват по-добре и по-дълго от мазните; солта намалява продължителността на съхранение на продуктите;
- лед, получен от вода, ако се консумира непосредствено след изваждане от фризерното отделение, може да причини изгаряния от студ по кожата;
- препоръчва се да посочвате датата на замразяване на всеки отделен пакет, за да можете да я виждате при изваждането от фризерното отделение;
- препоръчва се да посочвате датата на замразяване на всеки отделен пакет, за да следите продължителността на съхраняване на продуктите във фризера.

### СЪВЕТИ ЗА СЪХРАНЯВАНЕ НА ЗАМРАЗЕНИ ПРОДУКТИ

За да получите най-доброто от този уред, вие трябва:

- да проверявате дали закупените замразени хранителни продукти са адекватно съхранявани при търговеца;
- отнесете замразените хранителни продукти от хранителния магазин до фризера във възможно най-кратко време;
- не отваряйте често вратата и не я оставяйте отворена повече от абсолютно необходимото време;
- веднъж размразени, продуктите се развалят бързо и не могат да бъдат замразявани повторно;
- не надвишавайте посочения на опаковката на продуктите срок на съхранение.

### СЪВЕТИ ЗА ОХЛАЖДАНЕ НА ПРЕСНИ ХРАНИТЕЛНИ ПРОДУКТИ

За да получите най-доброто от уреда:

- Не прибирайте топли храни или изпаряващи се течности в хладилника.
- Покривайте с капа или увивайте хранителните продукти с фолио, особено ако имат силен аромат.
- Сурови продукти (всички видове): Опаковайте в полиетиленови пликове и поставяйте на стъклените рафове над чекмеджето за зеленчуци.
- За целите на безопасността съхранявайте продуктите само един или най-много два дни.
- Готвени ястия, студени ястия и др. ... трябва да бъдат покрити и могат да бъдат поставяни върху всеки рафт.
- Плодове и зеленчуци: те трябва да се измият добре и да се поставят в специалното чекмедже.
- Масло и сирене: те трябва да се поставят в специални херметично затварящи се кутии или да се увият в алуминиево фолио или в полиетиленови пликове, за да бъдат възможно най-добре защитени от въздух.
- Бутилки с мляко: те трябва да се затварят с капачка и да се съхраняват на рафта на вратата.
- Банани, картофи, лук и чесън, ако не са опаковани, не трябва да се съхраняват в хладилника.

### ПОЧИСТВАНЕ

Интериорните повърхности на уреда, включително аксесоарите, трябва редовно да се измиват.

 **Внимание!** Уредът не трябва да е включен към електрическата мрежа по време на почистване. Опасност от токов удар! Преди да пристъпите към почистване на уреда, изключете го и извадете щепсела от контакта, или изключете активирайте автоматичния прекъсвач или предпазителя. Никога не почиствайте уреда с парочистачка. Влагата може да се отложи по електронните компоненти и ще породи опасност от токов удар! Горещи изпарения могат да повредят пластмасовите части. Уредът трябва да бъде сух, преди да се включи отново в електрозахранването.

Важно! Етерични масла и органични разтворители могат да атакуват пластмасовите части, напр. лимонов сок или сок от портокалови кори, маслена киселина, почистващи препарати, съдържащи оцетна киселина.

### ПОЧИСТВАНЕ НА ОТВОРА ЗА ОТИЧАНЕ НА ВОДАТА

За да се избегне преливане на водата от размразяване в хладилника, периодично почиствайте отвора за отичане на гърба на хладилното отделение. Използвайте препарат за почистване, за да почистите отвора, както е показано на дясната фигура.

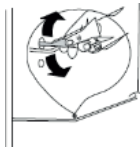

1. Не допускайте такива вещества да влизат в контакт с части на уреда.
2. Не използвайте абразивни почистващи препарати.
3. Изваждайте храната от фризера. Съхранявайте я на хладно място, добре покрита.
4. Изключете уреда и извадете щепсела от контакта, или изключете активирайте автоматичния прекъсвач или предпазителя.
5. Почистете уреда и интериорните аксесоари с кърпа и хладка вода. След почистване избършете с прясна вода и подсушете добре.
6. Когато всичко е сухо, можете да включите уреда.

### РАЗМРАЗЯВАНЕ НА ФРИЗЕРА

Фризерното отделение ще се покрие постепенно със скреж. Този скреж трябва да се премахне. Никога не използвайте остри метални инструменти за изстъргване на леда от изпарителя, тъй като това ще го повреди. Когато ледът стане твърде дебел по вътрешната стена, напълно размразете фризера по следния начин:

1. Изключете щепсела от контакта на захранващата мрежа.
2. Отстранете всички съхранявани продукти, увийте ги в няколко слоя вестници и ги поставете в студено място.
3. Оставете вратата отворена и поставете подходящ съд под уреда, за да се събере водата от размразяването.
4. Когато размразяването е завършено, подсушете напълно вътрешните стени.
5. Включете щепсела на уреда отново в контакта, за да включите уреда отново.

### СМЯНА НА КРУШКАТА

Вътрешната лампа е LED крушка. Ако е необходимо да бъде сменена, свържете се с квалифициран електротехник.

### ОТСТРАНЯВАНЕ НА ПРОБЛЕМИ

 **Внимание!** Преди да изпълнявате действия по отстраняване на неизправности, изключете захранването. Само квалифициран електротехник или компетентно лице могат да ремонтират уреда за отстраняване на проблеми, които не са посочени в това упътване.

**Важно!** По време на нормална работа хладилникът ще издава звуци/шум (които се дължат на работата на компресора и циркулацията на хладилния агент).

Проблем	Възможна причина	Решение
Уредът не работи	Бутонът за регулиране на температурата е завъртян на „0“.	Завъртете бутона до друго число, за да включите уреда.
	Щепселът на захранващия кабел въобще не е включен в контакт или не е включен добре	Включете щепсела добре.
	Предпазителят е изгорял или е повреден.	Проверете предпазителя, сменете го, ако е необходимо.
	Контактът е повреден.	Неизправностите в мрежата трябва да бъдат отстранявани от електротехник.
Храната е твърде топла.	Температурата не е правилно настроена.	Погледнете в раздела “Настройка на температурата”.
	Вратата е била отворена продължително време.	Отваряйте вратата толкова дълго, колкото е необходимо.
	В последните 24 часа е поставено голямо количество топла храна в уреда.	Временно завъртете терморегулатора на настройка с по-ниска температура.
	Уредът се намира в близост до източник на топлина.	Погледнете в раздела за избор на място за инсталиране.
Уредът охлажда твърде силно	Температурата, която е зададена, е твърде ниска.	Временно завъртете бутона за регулиране на температурата на настройка с по-висока температура.
Необичайни шумове	Уредът не е нивелиран.	Регулирайте крачетата.
	Уредът се допира до стената или други предмети.	Леко отместете уреда.
	Компонент, например тръба на гърба на уреда, се докосва до друга част от уреда или до стена.	Ако е необходимо, внимателно огънете компонента от мястото му, така че да се отмести.
Вода на пода	Отворът за изтичане на вода е запушен.	Вижте раздел „Почистване“.
Страничният панел е горещ	Кондензаторът се намира в панела.	Това е нормално.

Ако проблемът се повтори, свържете се със сервизен център.

## Продуктов информационен лист

ДЕЛЕГИРАН РЕГЛАМЕНТ (ЕС) 2019/2016 НА КОМИСИЯТА по отношение на енергийното етикетирание на хладилни уреди

Име или търговска марка на доставчика: MUHLER

Адрес на доставчика: -

Идентификатор на модела: SC180DIF, SC180DWF

Тип хладилен уред:

Уред с ниско ниво на шума:	Не	Тип конструкция:	свободностоящ
Охладител за вино:	Не	Други хладилни уреди:	Да

Общи параметри на продукта:

Параметър	Стойност	Параметър	Стойност
Общи размери (милиметри)	Височина	Общ обем (dm <sup>3</sup> или l)	262
	Ширината		
	Дълбочината		
ИЕЕ	124	Клас на енергийна ефективност	F
Излъчван въздушен шум (dB(A) при нулево ниво 1 pW)	40	Клас по излъчван въздушен шум	C
Годишна консумация на енергия (kWh/год.)	263	Климатичен клас:	умерен, субтропичен
Минимална околна температура (°C), за която хладилният уред е подходящ	16	Максимална околна температура (°C), за която хладилният уред е подходящ	38
Зимни настройки	Не		

Параметри на отделението:

Тип отделение	Параметри и стойности на отделението			
	Обем на отделението (dm <sup>3</sup> или l)	Препоръчителна температура за оптимално съхранение на хранителните продукти (°C) Тези настройки не трябва да противостоят	Капацитет на замразяване (kg/24h)	Defrosting type (auto-defrost=A, manual defrost=M)

			речат на условията за съхранение, определени в таблица 3 от приложение IV		
Трайни продукти	Не	-	-	-	-
Съхранение на вино	Не	-	-	-	-
Зимник	Не	-	-	-	-
Пресни храни	Да	191,0	4	-	A
Лесно развалящи се храни	Не	-	-	-	-
0 звезди или ледогенератор	Не	-	-	-	-
1 звезди	Не	-	-	-	-
2 звезди	Не	-	-	-	-
3 звезди	Не	-	-	-	-
4 звезди	Да	71,0	-18	3,2	M
Секция 2 звезди	Не	-	-	-	-
Отделение с променлива температура	-	-	-	-	-
<b>За отделения 4 звезди</b>					
Функция за бързо замразяване			Не		
<b>Параметри на светлинния източник:</b>					
Тип на светлинния източник			LED		
Клас на енергийна ефективност			-		
<b>Минимален срок на гаранцията, предложена от доставчика: 24 месеци</b>					
<b>Допълнителна информация:</b>					
Връзка към уебсайта на производителя, където се намира информацията по точка 4, буква а) от приложение към Регламент (ЕС) 2019/2019 на Комисията: <a href="http://www.reno.bg">www.reno.bg</a>					

## ΥΠΟΔΕΙΞΕΙΣ ΑΣΦΑΛΕΙΑΣ

Προς το συμφέρον της ασφάλειάς σας και για να διασφαλίσετε τη σωστή χρήση πριν εγκαταστήσετε και θέσετε σε λειτουργία τη συσκευή για πρώτη φορά, διαβάστε προσεκτικά αυτό το εγχειρίδιο χρήσης, συμπεριλαμβανομένων των συμβουλών και των προειδοποιήσεων που περιέχονται σε αυτό. Για να αποφύγετε περιττά λάθη και ατυχήματα, είναι σημαντικό να διασφαλίσετε ότι όλα τα άτομα που χρησιμοποιούν τη συσκευή είναι πλήρως εξοικειωμένα με τη λειτουργία και τους μηχανισμούς ασφαλείας της. Φυλάξτε αυτές τις οδηγίες και φροντίστε να τις παραδώσετε στην μετακίνηση ή πώληση της συσκευής, ώστε όποιος τη χρησιμοποιεί να ενημερώνεται σχετικά με τον τρόπο χρήσης της και τα μέσα διασφάλισης της ασφάλειας με τα οποία είναι εξοπλισμένη.

Για την ασφάλεια των ανθρώπων και της περιουσίας, τηρήστε τις προφυλάξεις και τις προειδοποιήσεις που αναφέρονται σε αυτό το εγχειρίδιο χρήσης, καθώς ο κατασκευαστής δεν ευθύνεται για ζημιές σε περίπτωση που δεν τηρηθεί αυτή η προϋπόθεση.

Ασφάλεια παιδιών και ευάλωτων ατόμων

1. Αυτή η συσκευή μπορεί να χρησιμοποιηθεί από παιδιά άνω των 8 ετών και από άτομα με μειωμένες σωματικές, αισθητηριακές ή διανοητικές ικανότητες ή έλλειψη εμπειρίας και γνώσης μόνο αν έχουν την εποπτεία ή την καθοδήγηση σχετικά με την ασφάλεια χρήσης της συσκευής και τους κινδύνους που συνδέονται με αυτή.
2. Τα παιδιά ηλικίας 3 έως 8 ετών επιτρέπεται να εισάγουν και να αφαιρούν προϊόντα από τη συσκευή.
3. Τα παιδιά θα πρέπει να επιτηρούνται για να εξασφαλιστεί ότι δεν θα χρησιμοποιούν τη συσκευή ως παιχνίδι.
4. Ο καθαρισμός και η συντήρηση της συσκευής δε θα πρέπει να γίνεται από παιδιά, εκτός κι αν είναι άνω των 8 ετών και αν επιτηρούνται.
5. Φυλάσσετε τα υλικά συσκευασίας από τα παιδιά. Υπάρχει κίνδυνος ασφυξίας!
6. Εάν απορρίψετε τη συσκευή, αφαιρέστε το φιλ από την πρίζα, κόψτε



το καλώδιο (όσο το δυνατόν πιο κοντά στη συσκευή) και αφαιρέστε την πόρτα για να αποτρέψετε τα παιδιά να μπουν σε αυτήν για να παίξουν, να κλειδωθούν μέσα σε αυτήν ή κάποιος να πάθει ηλεκτροπληξία.

7. Εάν η συσκευή που χρησιμοποιείτε έχει κλειδαριά με ελατήριο στην πόρτα και καπάκι που κλείνει, φροντίστε πριν από την απόρριψη της συσκευής η κλειδαριά να μην λειτουργεί και κανείς να μην μπορεί να κλειδωθεί στη συσκευή. Έτσι η συσκευή δεν θα γίνει παγίδα θανάτου για κάποιο παιδί.

### Γενική ασφάλεια

**⚠️ ΠΡΟΕΙΔΟΠΟΙΗΣΗ!** Διατηρείτε τα ανοίγματα εξαερισμού στο περίβλημα της συσκευής ή στη δομή καθαρά και χωρίς εμπόδια.

**⚠️ ΠΡΟΕΙΔΟΠΟΙΗΣΗ!** Μη χρησιμοποιείτε μηχανικές συσκευές ή άλλα μέσα για να επιταχύνετε τη διαδικασία απόψυξης διαφορετικά από αυτά που συνιστά ο κατασκευαστής.

**⚠️ ΠΡΟΕΙΔΟΠΟΙΗΣΗ!** Μην καταστρέψετε το περίγραμμα του ψυκτικού υγρού.

**⚠️ ΠΡΟΕΙΔΟΠΟΙΗΣΗ!** Μη χρησιμοποιείτε άλλες ηλεκτρικές συσκευές (π.χ. παγωτομηχανές) στο ψυγείο, εκτός εάν αυτές οι συσκευές προορίζονται ειδικά από τον κατασκευαστή για χρήση με τέτοιο τρόπο.

**⚠️ ΠΡΟΕΙΔΟΠΟΙΗΣΗ!** Μην αγγίζετε το λαμπτήρα της λάμπας εάν είναι αναμμένος για μεγάλο χρονικό διάστημα, καθώς μπορεί να έχει ζεσταθεί πολύ.

**⚠️ ΠΡΟΕΙΔΟΠΟΙΗΣΗ!** Κατά την εγκατάσταση της συσκευής, βεβαιωθείτε ότι το καλώδιο ρεύματος δεν είναι στριμμένο ή έχει υποστεί ζημιά.

**⚠️ ΠΡΟΕΙΔΟΠΟΙΗΣΗ!** Μην τοποθετείτε πολύπριζα ή φορητές τροφοδοτικές συσκευές στο πίσω μέρος της συσκευής.

1. Μην αποθηκεύετε στη συσκευή αυτή εκρηκτικές ουσίες, όπως αερολύματα με εύφλεκτες ουσίες.
2. Το ψυκτικό ισοβουτάνιο (R-600a) περιέχεται στο ψυκτικό κύκλωμα της συσκευής, η οποία είναι φυσικό αέριο με υψηλό επίπεδο περιβαλλοντικής συμβατότητας και το οποίο ωστόσο είναι εύφλεκτο.
3. Κατά τη μεταφορά και την εγκατάσταση της συσκευής, φροντίστε να μην καταστραφεί κανένα από τα εξαρτήματα του κυκλώματος ψυκτικού.

- αποφύγετε την τοποθέτηση της συσκευής κοντά σε ανοιχτή φλόγα και πηγές ανάφλεξης
  - αερίστε καλά το δωμάτιο όπου βρίσκεται η συσκευή
  - 4.** Είναι επικίνδυνο να αλλάξετε τις προδιαγραφές ή να τροποποιήσετε το προϊόν με οποιονδήποτε τρόπο. Οποιαδήποτε ζημιά στο καλώδιο μπορεί να προκαλέσει βραχυκύκλωμα, πυρκαγιά ή/και ηλεκτροπληξία.
  - 5.** Η συσκευή αυτή προορίζεται για χρήση σε οικιακές και παρόμοιες εφαρμογές όπως:
    - κουζίνες προσωπικού σε συνεργεία, γραφεία και άλλους χώρους εργασίας
    - φάρμες και για επισκέψεις σε ξενοδοχεία, μοτέλ και άλλοι χώροι καταλυμάτων
    - χώροι καταλυμάτων τύπου «διανυκτέρευση και πρωινό»
    - catering και άλλες μη εμπορικές εφαρμογές.
- ⚠ ΠΡΟΕΙΔΟΠΟΙΗΣΗ!** Όλα τα ηλεκτρικά εξαρτήματα (φίς, καλώδιο τροφοδοσίας, συμπιεστής κ.λπ.) πρέπει να αντικατασταθούν από πιστοποιημένο αντιπρόσωπο σέρβις ή εξειδικευμένο προσωπικό σέρβις.
- ⚠ ΠΡΟΕΙΔΟΠΟΙΗΣΗ!** Ο λαμπτήρας της λάμπας, που παρέχεται με αυτή τη συσκευή είναι ειδικός που μπορεί να χρησιμοποιηθεί μόνο με αυτήν τη συσκευή. Ο συγκεκριμένος λαμπτήρας δεν μπορεί να χρησιμοποιηθεί σε οικιακά φωτιστικά.
- 1.** Το καλώδιο τροφοδοσίας δεν πρέπει να επεκτείνεται.
  - 2.** Βεβαιωθείτε ότι το φίς δεν έχει τσακιστεί ή καταστραφεί όταν πιέζεται στο πίσω μέρος της συσκευής. Ένα θρυμματισμένο ή κατεστραμμένο φίς μπορεί να υπερθερμανθεί και να προκαλέσει πυρκαγιά.
  - 3.** Φροντίστε το φίς της συσκευής να είναι εύκολα προσβάσιμο.
  - 4.** Μην τραβάτε το καλώδιο τροφοδοσίας.
  - 5.** Εάν η πρίζα δεν είναι στερεωμένη με ασφάλεια στον τοίχο, μην εισάγετε το φίς της συσκευής σε αυτήν. Υπάρχει κίνδυνος ηλεκτροπληξίας ή πυρκαγιάς.
  - 6.** Δεν πρέπει να χρησιμοποιείτε τη συσκευή εάν η λάμπα δεν λειτουργεί.
  - 7.** Αυτή η συσκευή είναι βαριά. Κατά τη μετακίνηση πρέπει να λαμβάνονται οι κατάλληλες προφυλάξεις.
  - 8.** Μην αφαιρείτε ή αγγίζετε αντικείμενα από το θάλαμο κατάψυξης εάν τα χέρια σας είναι βρεγμένα ή υγρά, καθώς αυτό θα προκαλέσει

## Ξεφλούδισμα του δέρματος ή κρουπαγήματα.

### 9. Αποφύγετε την παρατεταμένη έκθεση της συσκευής στο άμεσο ηλιακό φως.

#### ΚΑΘΗΜΕΡΙΝΗ ΧΡΗΣΗ

1. Μην τοποθετείτε καυτά αντικείμενα στα πλαστικά μέρη της συσκευής.
2. Μην τοποθετείτε τα τρόφιμα ακουμπώντας απευθείας στον πίσω τοίχο.
3. Τα κατεψυγμένα προϊόντα δεν πρέπει να επανακαταψύχονται εάν έχουν ήδη αποψυχθεί.
4. Αποθηκεύστε τα συσκευασμένα κατεψυγμένα προϊόντα σύμφωνα με τις οδηγίες του κατασκευαστή τους.
5. Πρέπει να τηρείτε αυστηρά τις συστάσεις αποθήκευσης προϊόντων των κατασκευαστών της συσκευής. Δείτε τις σχετικές οδηγίες.
6. Μην βάζετε ανθρακούχα ποτά στον θάλαμο κατάψυξης, καθώς δημιουργείται πίεση στο δοχείο, η οποία μπορεί να προκαλέσει έκρηξη και, κατά συνέπεια, να προκαλέσει ζημιά στη συσκευή.
7. Τα γλειφιτζούρια πάγου μπορούν να προκαλέσουν τραυματισμό σε επαφή με τον πάγο εάν καταναλωθούν αμέσως μετά την αφαίρεση τους από τη συσκευή.
8. Για να αποφύγετε τη μόλυνση των τροφίμων, τηρήστε τις παρακάτω οδηγίες.
9. Το άνοιγμα της πόρτας για μεγάλα χρονικά διαστήματα μπορεί να προκαλέσει σημαντική αύξηση της θερμοκρασίας στους θαλάμους της συσκευής.
10. Καθαρίζετε τακτικά τις επιφάνειες που μπορεί να έρθουν σε επαφή με τρόφιμα και τα εκτεθειμένα συστήματα αποστράγγισης του νερού.
11. Καθαρίστε τις δεξαμενές νερού εάν δεν έχουν χρησιμοποιηθεί για 48 ώρες. Ξεπλύνετε το σύστημα διέλευσης νερού που είναι συνδεδεμένο στην παροχή νερού εάν το νερό δεν έχει αποστραγγιστεί για 5 ημέρες.
12. Αποθηκεύστε το κρέας και τα ψάρια σε κατάλληλα δοχεία στο ψυγείο, ώστε να μην έρχονται σε επαφή ή να στάζουν πάνω σε άλλα τρόφιμα.
13. Οι θάλαμοι κατεψυγμένων τροφίμων με δύο αστέρια (εάν υπάρχουν στη συσκευή) είναι κατάλληλοι για αποθήκευση προκατεψυγμένων τροφίμων, αποθήκευση ή παρασκευή παγωτού και την παρασκευή παγοκύβων.
14. Θάλαμοι με ένα, δύο ή τρία αστέρια (εάν υπάρχουν στη συσκευή) δεν είναι κατάλληλοι για την κατάψυξη φρέσκων τροφίμων.
15. Εάν η συσκευή μείνει άδεια για μεγάλο χρονικό διάστημα, απενεργοποιήστε την, ξεπαώστε την, καθαρίστε την και στεγνώστε την. Αφήστε την πόρτα του ανοιχτή για να αποτρέψετε την ανάπτυξη μούχλας μέσα.

#### ΚΑΘΑΡΙΣΜΟΣ ΚΑΙ ΦΡΟΝΤΙΔΑ

1. Πριν προχωρήσετε στον καθαρισμό, απενεργοποιήστε τη συσκευή και αφαιρέστε το φιλ από την πρίζα.
2. Μην καθαρίζετε τη συσκευή με μεταλλικά αντικείμενα.
3. Μη χρησιμοποιείτε αιχμηρά αντικείμενα για να αφαιρέσετε τον πάγο από τη συσκευή. Χρησιμοποιήστε μια πλαστική ζύστρα.<sup>1</sup>
4. Ελέγχετε τακτικά για διαρροές στο ψυγείο ή για νερό από την απόψυξη. Εάν είναι απαραίτητο, καθαρίστε την οπή αποστράγγισης. Εάν η οπή αποστράγγισης είναι φραγμένη, θα συγκεντρωθεί νερό στο κάτω μέρος της συσκευής.

#### ΕΓΚΑΤΑΣΤΑΣΗ

Σημαντικό! Για σύνδεση στο ηλεκτρικό δίκτυο, ακολουθήστε τις οδηγίες που δίνονται στις σχετικές παραγράφους του εγχειριδίου.

1. Αποσυνεχάστε τη συσκευή και ελέγξτε για ζημιά. Μην συνδέετε τη συσκευή στο ηλεκτρικό δίκτυο εάν έχει υποστεί ζημιά. Αναφέρετε αμέσως οποιαδήποτε ζημιά στον τόπο αγοράς. Σε αυτή την περίπτωση, κρατήστε τη συσκευασία.

2. Συνιστάται να περιμένετε τουλάχιστον τέσσερις ώρες πριν συνδέσετε τη συσκευή για να μπορεί το λάδι να επιτρέψετε στο συμπιεστή.
3. Πρέπει να παρέχεται επαρκής κυκλοφορία αέρα γύρω από τη συσκευή, διαφορετικά αυτή θα υπερθερμανθεί. Για να επιτύχετε επαρκή αερισμό, ακολουθήστε τις οδηγίες εγκατάστασης.
4. Όποτε είναι δυνατόν, θα πρέπει να εξασφαλίζονται διαχωριστές μεταξύ του τοίχου και του προϊόντος για να αποφευχθεί το άγγιγμα ή το πάσιμο των καυτών εξαρτημάτων (συμπιεστής, συμπυκνωτής) για την αποφυγή πιθανών εγκαυμάτων.
5. Η συσκευή δεν πρέπει να βρίσκεται κοντά σε καλοριφέρ ή σόμπες.
6. Βεβαιωθείτε ότι μετά την εγκατάσταση της συσκευής, το φως του καλωδίου τροφοδοσίας παραμένει εύκολα προσβάσιμο.

### ΣΥΝΤΗΡΗΣΗ

1. Όλες οι ηλεκτρολογικές εργασίες που απαιτούνται για τη συντήρηση της συσκευής πρέπει να εκτελούνται από εξειδικευμένο ηλεκτρολόγο ή αρμόδιο πρόσωπο.
2. Αυτό το προϊόν θα πρέπει να συντηρείται μόνο από εξουσιοδοτημένο κέντρο σέρβις και θα πρέπει να χρησιμοποιούνται μόνο γνήσια ανταλλακτικά.

### ΕΞΟΙΚΟΝΟΜΗΣΗΣ ΕΝΕΡΓΕΙΑΣ

1. Μην τοποθετείτε ζεστά φαγητά στη συσκευή.
2. Μην συσκευάζετε τα τρόφιμα σφιχτά, καθώς αυτό εμποδίζει την κυκλοφορία του αέρα.
3. Βεβαιωθείτε ότι τα τρόφιμα δεν αγγίζουν το πίσω τοίχωμα του θαλάμου (ων).
4. Εάν γίνει διακοπή του ηλεκτρικού ρεύματος, μην ανοίξετε την (τις) πόρτα (ες).
5. Μην ανοίγετε συχνά την (τις) πόρτα (ες).
6. Μην κρατάτε την (τις) πόρτα (ες) ανοιχτή (ές) για πολύ καιρό.
7. Μην ρυθμίζετε τον θερμοστάτη σε εξαιρετικά χαμηλή θερμοκρασία.
8. Όλα τα αξεσουάρ - συρτάρια, ράφια και θήκες πόρτας - πρέπει να τοποθετούνται για μείωση της κατανάλωσης ενέργειας.

### ΠΡΟΣΤΑΣΙΑ ΤΟΥ ΠΕΡΙΒΑΛΛΟΝΤΟΣ



Αυτή η συσκευή δεν περιέχει αέρια που μπορούν να βλάψουν τη στιβάδα του όζοντος, ούτε στο κύκλωμα του ψυκτικού υγρού ούτε στα μονωτικά υλικά. Η συσκευή δεν πρέπει να απορρίπτεται ως οικιακά απορρίμματα. Ο αφρός μόνωσης περιέχει εύφλεκτα αέρια: η συσκευή θα πρέπει να απορριφθεί σύμφωνα με τις διατάξεις που μπορείτε να προμηθευτείτε από τις τοπικές αρχές. Αποφύγετε την καταστροφή της μονάδας ψύξης, ειδικά του **εναλλάκτη θερμότητας**. Τα υλικά που χρησιμοποιούνται σε αυτή τη συσκευή και φέρουν το σύμβολο , μπορούν να ανακυκλωθούν.



Αυτό το σύμβολο στο προϊόν ή στη συσκευασία του υποδεικνύει ότι το προϊόν αυτό δεν πρέπει να αντιμετωπίζεται ως οικιακό απόβλητο. Θα πρέπει να μεταφερθεί σε κατάλληλο σημείο συλλογής για την ανακύκλωση ηλεκτρικού και ηλεκτρονικού εξοπλισμού. Με τη σωστή διάθεση αυτού του προϊόντος, θα αποτρέψετε πιθανές αρνητικές συνέπειες για το περιβάλλον και την ανθρώπινη υγεία, οι οποίες θα μπορούσαν να προκληθούν από αυτού του προϊόντος ως απόβλητο. Για λεπτομερέστερες πληροφορίες σχετικά με την ανακύκλωση αυτού του προϊόντος, επικοινωνήστε με τις τοπικές αρχές, την υπηρεσία διάθεσης οικιακών απορριμμάτων ή το κατάστημα από το οποίο αγοράσατε το προϊόν.

### ΥΛΙΚΑ ΣΥΣΚΕΥΑΣΙΑΣ

Τα υλικά με αυτό το σύμβολο μπορούν να ανακυκλωθούν.  
Απορρίψτε τη συσκευασία σε κατάλληλα δοχεία απορριμμάτων για ανακύκλωση.

### ΑΠΟΡΡΙΨΗ ΤΗΣ ΣΥΣΚΕΥΗΣ

1. Αποσυνδέστε το φις από την πρίζα τροφοδοσίας ρεύματος.
2. Κόψτε το καλώδιο και πετάξτε το.



**ΠΡΟΕΙΔΟΠΟΙΗΣΗ!** Κατά τη λειτουργία, τη συντήρηση και την απόρριψη της συσκευής, δώστε προσοχή στο σύμβολο παρόμοιο με αυτό στα αριστερά, το οποίο βρίσκεται στο πίσω μέρος της συσκευής (πίσω πίνακας ή συμπίεστής) και έχει κίτρινο ή πορτοκαλί χρώμα. Αυτό είναι ένα προειδοποιητικό σύμβολο για την παρουσία κινδύνου πυρκαγιάς. Υπάρχουν εύφλεκτα υλικά στους σωλήνες ψυκτικού και συμπίεστή. Τοποθετήστε τη συσκευή έτσι ώστε να είναι μακριά από πηγές ανάφλεξης κατά τη λειτουργία, τη συντήρηση και την απόρριψη.

### ΠΕΡΙΓΡΑΦΗ

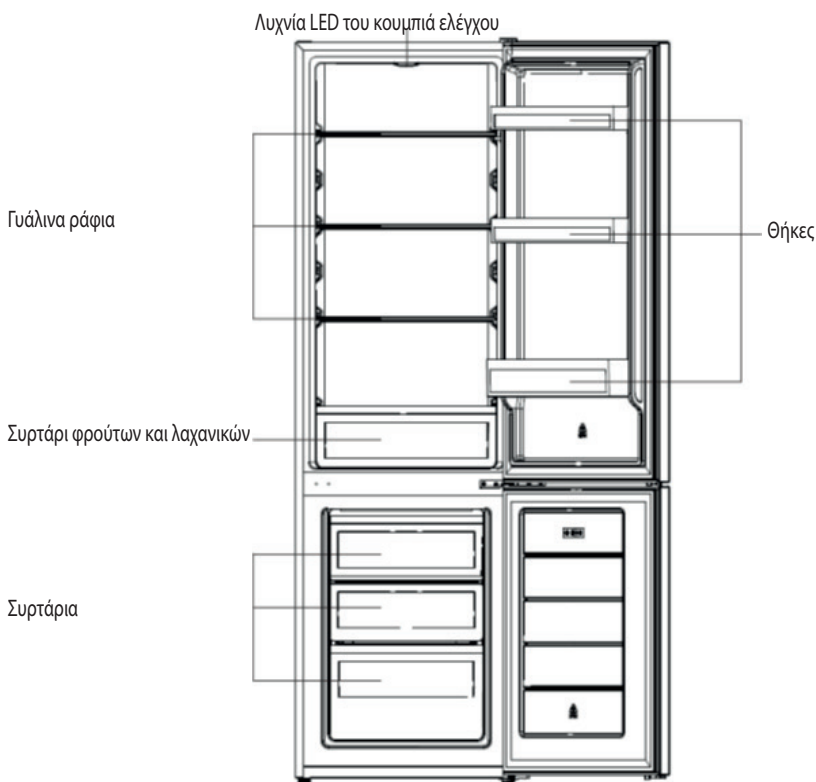

Αυτή η εικόνα είναι μόνο ενδεικτική, η συσκευή σας μπορεί να διαφέρει από αυτήν.

### ΠΕΡΙΣΤΡΕΦΟΜΕΝΗ ΠΟΡΤΑ

Απαιτούμενα εργαλεία: Κατσαβίδι τύπου „Philips“, κατσαβίδι με επίπεδη λεπίδα, εξαγωνο κλειδί.

- Βεβαιωθείτε ότι η συσκευή αποσυνδέθηκε από το δίκτυο ηλεκτρικής ενέργειας και είναι άδεια.
- Για να αφαιρέσετε την πόρτα, είναι απαραίτητο η συσκευή να έχει κλίση προς τα πίσω. Πρέπει να στηρίξετε τη συσκευή σε κάτι ανθεκτικό, ώστε να μην γλιστράει κατά την περιστροφή της πόρτας.
- Όλα τα εξαρτήματα που αφαιρέθηκαν πρέπει να αποθηκευτούν για να γίνει επανασυναρμολόγηση της πόρτας.
- Μην τοποθετείτε τη συσκευή εντελώς επίπεδη, καθώς αυτό μπορεί να προκαλέσει βλάβη στο σύστημα ψύξης.
- Είναι καλύτερο να έχετε 2 άτομα να κρατούν τη συσκευή κατά τη συναρμολόγηση.

1. Αφαιρέστε προσεκτικά το καπάκι του επάνω μεντεσέ με ένα κατσαβίδι με επίπεδη λεπίδα.

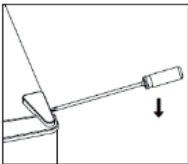

2. Ξεβιδώστε τον επάνω μεντεσέ με ένα κατσαβίδι τύπου „Philips“.

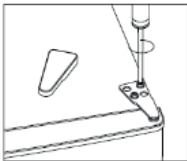

3. Αφαιρέστε το καπάκι της οπής με ένα κατσαβίδι με επίπεδη λεπίδα.

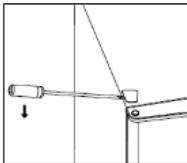

4. Μετακινήστε το καπάκι του πείρου από την αριστερή πλευρά στη δεξιά πλευρά. Στη συνέχεια, ανασηκώστε την επάνω πόρτα και τοποθετήστε την σε μια καλυμμένη επιφάνεια για να την προστατέψετε από γρατσουνιές.

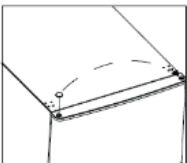

5. Ξεβιδώστε τον μεσαίο μεντεσέ και, στη συνέχεια, ανασηκώστε την κάτω πόρτα και τοποθετήστε την σε ένα μαλακό

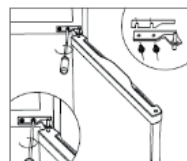

κάλυμμα για να αποφύγετε τις γρατσουνιές.

6. Μετακινήστε τα καπάκια των δύο μεσαίων οπών από την αριστερή πλευρά στη δεξιά πλευρά.

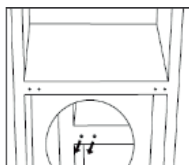

7. Τοποθετήστε την πλάτη του περιβλήματος σε ένα μαλακό κάλυμμα. Ξεβιδώστε τον κάτω μεντεσέ και το πόδι ευθυγράμμισης.

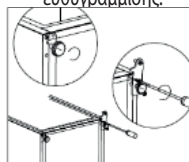

8. Ξεβιδώστε και αφαιρέστε τον κάτω πείρο του μεντεσέ, περιστρέψτε το στηρίγμα πάνω του και τοποθετήστε το ξανά στη θέση του

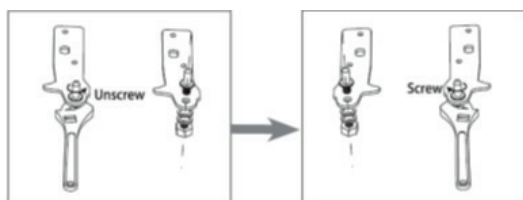

9. Τοποθετήστε τον μεντεσέ στην αριστερή πλευρά, τη βάση του ποδιού στα δεξιά. Στη συνέχεια βιδώστε τα δύο πόδια οριζοντίωσης με τα αρχικά τους μέρη.

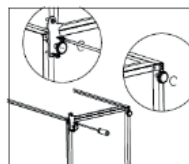

10. Μετακινήστε τα καπάκια των δύο μεσαίων οπών από την αριστερή πλευρά στη δεξιά πλευρά.

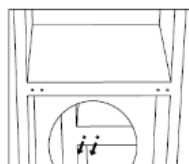

11. Τοποθετήστε τη συσκευή σε όρθια θέση και τοποθετήστε την πόρτα στον κάτω μεντεσέ. Βεβαιωθείτε ότι ο κάτω πείρος του μεντεσέ έχει εισαχθεί στην οπή της πόρτας. Στη συνέχεια, μετακινήστε το καπάκι του πείρου του μεντεσέ της κάτω πόρτας από την αριστερή πλευρά στη δεξιά πλευρά.

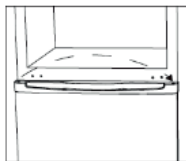

12. Τοποθετήστε τον μεσαίο μεντεσέ.

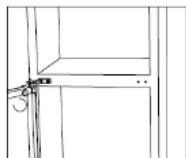

13. Τοποθετήστε την επάνω πόρτα με τον επάνω μεντεσέ

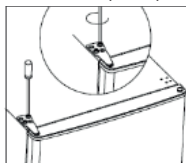

14. Τοποθετήστε και κλείστε το καπάκι των μεντεσέδων και το καπάκι της οπής στο επάνω μέρος της συσκευής

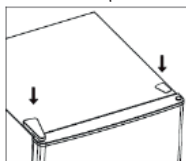

15. Ελέγξτε εάν το λάστιχο της πόρτας δεν έχει παραμορφωθεί. Εάν έχει παραμορφωθεί, αφαιρέστε τα λάστιχο της πόρτας του θαλάμου συντήρησης και της κατάψυξης και, στη συνέχεια, τοποθετήστε τα αφού τα περιστρέψετε.

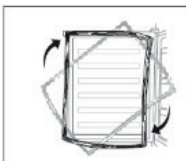

## ΕΓΚΑΤΑΣΤΑΣΗ

Εγκατάσταση της εξωτερικής λαβής της πόρτας (εάν περιλαμβάνεται εξωτερική λαβή στη συσκευασία της συσκευής)



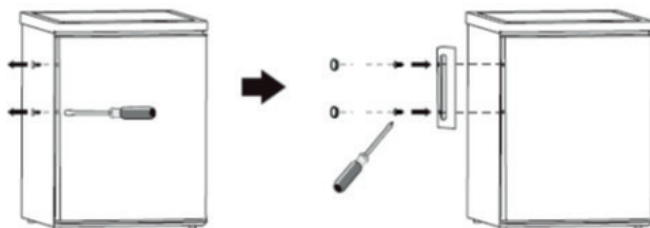

### ΑΠΑΙΤΗΣΕΙΣ ΧΩΡΟΥ

Αφήστε αρκετό χώρο για το άνοιγμα της πόρτας

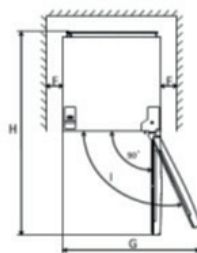
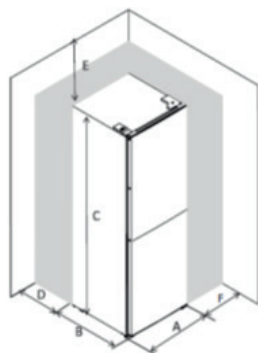

A	550
B	560
C	1800
D	min:50
E	min:50
F	min:50
G	1100
H	1210
I	135°

### ΟΡΙΖΟΝΤΙΩΣΗ ΤΗΣ ΣΥΣΚΕΥΗΣ

Για να το κάνετε αυτό, ρυθμίστε τα δύο πόδια οριζοντίωσης στο μπροστινό μέρος της συσκευής.

Εάν η συσκευή δεν είναι ευθυγραμμισμένη, οι πόρτες και τα μαγνητικά λάστιχα δεν θα λειτουργούν με το σωστό τρόπο.

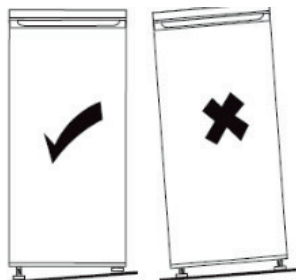

### ΤΟΠΟΘΕΤΗΣΗ

Τοποθετήστε τη συσκευή σε μέρος όπου η θερμοκρασία περιβάλλοντος αντιστοιχεί στην κλιματική κλάση, που αναφέρεται στην πινακίδα τύπου της συσκευής: για ψυγεία κλιματικής κλάσης: εκτεταμένο εύκρατο κλίμα: αυτό το ψυγείο προορίζεται για λειτουργία σε θερμοκρασία περιβάλλοντος εύρους από 10°C έως 32°C· (SN) εύκρατο κλίμα: αυτό το ψυγείο προορίζεται για λειτουργία σε θερμοκρασία περιβάλλοντος εύρους από 16°C έως 32°C· (N) υποτροπικό κλίμα: αυτό το ψυγείο προορίζεται για λειτουργία σε θερμοκρασία περιβάλλοντος εύρους από 16°C έως 38°C· (ST) τροπικό κλίμα: αυτό το ψυγείο προορίζεται για λειτουργία σε θερμοκρασία περιβάλλοντος εύρους από 16°C έως 43°C· (T)

### ΤΟΠΟΘΕΣΙΑ

Η συσκευή πρέπει να εγκατασταθεί μακριά από πηγές θερμότητας όπως καλοριφέρ, θερμοσίφωνες, άμεσο ηλιακό φως κ.λπ. Ο αέρας πρέπει να μπορεί να κυκλοφορεί ελεύθερα γύρω από το περιβλήμα. Για να διασφαλιστεί η βέλτιστη απόδοση της συσκευής, εάν είναι τοποθετημένη κάτω από κρεμασμένο στον τοίχο αντικείμενο, η ελάχιστη απόσταση μεταξύ της κορυφής του περιβλήματος και του κρεμασμένου στον τοίχο αντικείμενου πρέπει να είναι τουλάχιστον 50 mm. Ιδανικά, η συσκευή δεν πρέπει να τοποθετείται κάτω από αντικείμενα που κρέμονται στον τοίχο. Η ακριβής ευθυγράμμιση επιτυγχάνεται με ένα ή περισσότερα ρυθμιζόμενα πόδια στη βάση του περιβλήματος. Αυτό το ψυγείο δεν προορίζεται για χρήση ως εντοιχισμένη συσκευή.



Προειδοποίηση! Πρέπει να είναι δυνατή η αποσύνδεση της συσκευής από την παροχή ρεύματος. Επομένως, το φως πρέπει να παραμένει εύκολα προσβάσιμο μετά την εγκατάσταση της συσκευής.

### ΣΥΝΔΕΣΗ ΜΕ ΗΛΕΚΤΡΙΚΟ ΡΕΥΜΑ

Πριν συνδέσετε τη συσκευή στο ηλεκτρικό δίκτυο, βεβαιωθείτε ότι η τάση και η συχνότητα που αναγράφονται στην πινακίδα τύπου αντιστοιχούν σε αυτές του ηλεκτρικού δικτύου του σπιτιού σας. Αυτή η συσκευή πρέπει να γειωθεί! Το φως του καλωδίου τροφοδοσίας είναι εξοπλισμένο με πρίζα για το σκοπό αυτό. Εάν η πρίζα του ηλεκτρικού ρεύματος στο σπίτι σας δεν είναι γειωμένη, συνδέστε τη συσκευή σε ξεχωριστή γείωση σύμφωνα με τους ισχύοντες κανονισμούς, και συμβουλευτείτε έναν εξειδικευμένο ηλεκτρολόγο. Ο κατασκευαστής δεν φέρει καμία ευθύνη εάν δεν πληρούνται οι παραπάνω απαιτήσεις ασφαλείας. Η συσκευή συμμορφώνεται με τις οδηγίες της ΕΟΚ.

### ΚΑΘΗΜΕΡΙΝΗ ΧΡΗΣΗ

Πρώτη χρήση

Καθαρισμός των εσωτερικών επιφανειών του ψυγείου

Πριν χρησιμοποιήσετε τη συσκευή για πρώτη φορά, πλύνετε τους εσωτερικούς τοίχους και όλα τα εσωτερικά αξεσουάρ με χλιαρό νερό και λίγο ουδέτερο απορρυπαντικό για να αφαιρέσετε την τυπική μυρωδιά του νέου προϊόντος και μετά στεγνώστε προσεκτικά.

Σημαντικό! Μη χρησιμοποιείτε απορρυπαντικά ή λειαντικές σκόνες γιατί θα καταστρέψουν την επίστρωση στους τοίχους.

### ΡΥΘΜΙΣΗ ΘΕΡΜΟΚΡΑΣΙΑΣ

1. Συνδέστε τη συσκευή στην πρίζα. Η εσωτερική θερμοκρασία ελέγχεται από θερμοστάτη. Υπάρχουν 8 ρυθμίσεις. 1

## GR: ΨΥΓΕΙΟΚΑΤΑΨΥΚΤΗΣ | Εγχειρίδιο λειτουργιών

είναι η ρύθμιση για την υψηλότερη θερμοκρασία (πιο ζεστή) και 7 είναι η χαμηλότερη ρύθμιση θερμοκρασίας (πιο κρύα). Όταν οριστεί στο 0, η συσκευή είναι απενεργοποιημένη. Όταν η ρύθμιση είναι στο μέγιστο, ο συμπιεστής δεν θα σταματήσει να λειτουργεί.

2. Η συσκευή δεν μπορεί να λειτουργήσει στη σωστή θερμοκρασία εάν είναι ιδιαίτερα ζεστή ή αν η πόρτα ανοίγει πολύ συχνά.

### ΚΑΘΗΜΕΡΙΝΗ ΧΡΗΣΗ

Τοποθετήστε τα διάφορα προϊόντα διατροφής σε διαφορετικούς θαλάμους στο ψυγείο σύμφωνα με τον παρακάτω πίνακα.

Τμήματα του ψυγείου	Είδος τροφίμων
Πόρτα και θήκες του θαλάμου συντήρησης	Τρόφιμα με φυσικά συντηρητικά - μαρμελάδες, χυμοί, ποτά, μπαχαρικά. Μην αποθηκεύετε ευπαθή τρόφιμα.
Συρτάρι φρούτων και λαχανικών (συρτάρι για σαλάτες)	Τα φρούτα, τα μυρωδικά και τα λαχανικά πρέπει να τοποθετούνται χωριστά στο συρτάρι. Μην αποθηκεύετε μπανάνες, κρεμμύδια, πατάτες, σκόρδο στο ψυγείο.
Μεσαίο ράφι του ψυγείου	Γαλακτοκομικά προϊόντα, αυγά
Πάνω ράφι του ψυγείου	Τρόφιμα που δεν απαιτούν θερμική επεξεργασία – έτοιμα προς κατανάλωση φαγητά, κρέατα delicatessen, υπολείμματα μαγειρεμένου φαγητού.
Συρτάρι(α) / θήκη του καταψύκτη	Τρόφιμα για μεγάλης διάρκειας συντήρηση. Το κάτω συρτάρι είναι για ωμό κρέας, κρέας πουλερικών, ψάρια. Το μεσαίο συρτάρι είναι για κατεψυγμένα λαχανικά, προεπεξεργασμένες πατάτες. Η επάνω θήκη είναι για παγωτό, κατεψυγμένα φρούτα, κατεψυγμένα αρτοσκευάσματα.

### ΣΥΣΤΑΣΗ ΡΥΘΜΙΣΗΣ ΘΕΡΜΟΚΡΑΣΙΑΣ

Σύσταση ρύθμισης θερμοκρασίας		
Θερμοκρασία του αέρα	Θάλαμος κατάψυξης	Θάλαμος συντήρησης
Ζεστό, 29°C – 38°C	/	 Ρύθμιση 2 έως 4

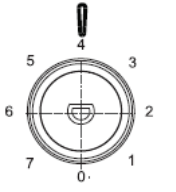
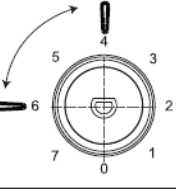
<p>Κανονική, 21°C–28°C</p> <p>/</p>		 <p>Ρύθμιση 4</p>
<p>Κρύο 16°C–20°C</p> <p>/</p>		 <p>Ρύθμιση 4 έως 6</p>

Οι παραπάνω πληροφορίες παρέχουν στους χρήστες συστάσεις ρύθμισης θερμοκρασίας.

#### ΕΠΙΠΤΩΣΕΙΣ ΣΤΗΝ ΑΠΟΘΗΚΕΥΣΗ ΤΡΟΦΙΜΩΝ

1. Με τη συνιστώμενη ρύθμιση, ο καλύτερος χρόνος αποθήκευσης στο ψυγείο δεν είναι μεγαλύτερος από 3 ημέρες.
2. Με τη συνιστώμενη ρύθμιση, ο καλύτερος χρόνος αποθήκευσης στην κατάψυξη δεν είναι μεγαλύτερος από 1 μήνας.
3. Ο καλύτερος χρόνος αποθήκευσης μπορεί να είναι μικρότερος όταν η μονάδα λειτουργεί με άλλες ρυθμίσεις.

#### ΧΡΗΣΗ ΤΟΥ ΨΥΚΤΗ ΝΕΡΟΥ

Ο ψύκτης νερού σας επιτρέπει να βάλετε κρύο νερό χωρίς να ανοίγετε την πόρτα του θαλάμου του ψυγείου.

Πριν χρησιμοποιήσετε τον ψύκτη νερού για πρώτη φορά, αφαιρέστε και καθαρίστε τη δεξαμενή νερού που βρίσκεται στο ψυγείο.

1. Ανασηκώστε και αφαιρέστε τη βάση της δεξαμενής.

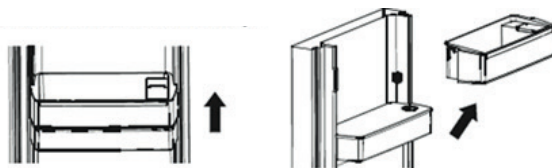

2. Αφαιρέστε τη δεξαμενή νερού. Αφαιρέστε το καπάκι και πλύνετε και καθαρίστε τη δεξαμενή και το καπάκι.

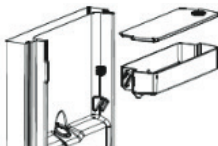

- Μετά τον καθαρισμό, αντικαταστήστε τη δεξαμενή νερού το καπάκι και τη βάση της δεξαμενής όπως φαίνεται παρακάτω:



- Καθαρίστε το μοχλό του ψύκτη στην πόρτα του ψυγείου.



### ΓΕΜΙΣΜΑ ΤΗΣ ΔΕΞΑΜΕΝΗΣ ΝΕΡΟΥ

- Ανοίξτε το μικρό καπάκι που βρίσκεται στη βάση της δεξαμενής.
- Γεμίστε τη δεξαμενή νερού με πόσιμο νερό μέχρι τη γραμμή 2L.
- Κλείστε το καπάκι. Βεβαιωθείτε ότι έχει κλείσει καλά.

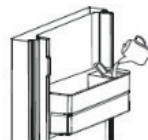

Γέμισμα νερού

Πιέστε απαλά το μοχλό του του ψύκτη με κύπελλο ή άλλο δοχείο. Για να σταματήσετε τη ροή, τραβήξτε το κύπελλο μακριά από το μοχλό.



### Προσοχή!

Μην γεμίζετε τη δεξαμενή νερού με άλλα υγρά εκτός από πόσιμο νερό. Ποτά όπως χυμοί φρούτων, ανθρακούχα ποτά, αλκοολούχα ποτά δεν είναι κατάλληλα για χρήση με αυτόν τον ψύκτη νερού. Εάν γεμίσει με τέτοια υγρά, ο ψύκτης νερού μπορεί να σταματήσει να λειτουργεί και να υποστεί ανεπανόρθωτη ζημιά. Ορισμένες χημικές ουσίες και πρόσθετα σε αυτά τα ποτά μπορεί να είναι επιθετικά για το υλικό της δεξαμενής και να την καταστρέψουν.

Χρησιμοποιείτε μόνο καθαρό πόσιμο νερό για τον καθαρισμό.

Η χωρητικότητα της δεξαμενής είναι 2,5 λίτρα, μην την παραγεμίζετε.

### ΚΑΤΑΨΥΞΗ ΦΡΕΣΚΩΝ ΠΡΟΪΟΝΤΩΝ

- Ο θάλαμος κατάψυξης είναι κατάλληλος για την κατάψυξη φρέσκων τροφίμων και για τη διατήρηση κατεψυγμένων ή βαθιά-κατεψυγμένων προϊόντων για μεγάλο χρονικό διάστημα.
- Τοποθετήστε τα φρέσκα προϊόντα προς κατάψυξη στο κατώτερο τμήμα.
- Η μέγιστη ποσότητα προϊόντων που μπορούν να καταψυχθούν σε 24 ώρες αναγράφεται στην εργοστασιακή πινακίδα τύπου.
- Η διαδικασία κατάψυξης διαρκεί 24 ώρες: κατά τη διάρκεια αυτής της περιόδου, μην τοποθετείτε άλλα προϊόντα για κατάψυξη.

### ΑΠΟΘΗΚΕΥΣΗ ΚΑΤΕΨΥΓΜΕΝΩΝ ΠΡΟΪΟΝΤΩΝ

Όταν ενεργοποιείτε τη συσκευή για πρώτη φορά ή μετά από μεγάλη περίοδο μη χρήσης, πριν τοποθετήσετε τα προϊόντα στο θάλαμο, αφήστε τη συσκευή να λειτουργήσει για τουλάχιστον 2 ώρες στην υψηλότερη ρύθμιση.

Σημαντικό! Σε περίπτωση τυχαίας απόψυξης, για παράδειγμα, εάν η τροφοδοσίας είναι απενεργοποιημένη για μεγαλύτερο χρονικό διάστημα από αυτό που υποδεικνύεται στα τεχνικά χαρακτηριστικά, τα αποψυγμένα τρόφιμα πρέπει να καταναλωθούν γρήγορα ή αμέσως να μαγειρευτούν και στη συνέχεια να καταψυχθούν ξανά (μετά το μαγείρεμα).

### ΑΠΟΨΥΞΗ:

Τα προϊόντα βαθιά κατάψυξης ή κατάψυξης, πριν από τη χρήση, μπορούν να αποψυχθούν στο θάλαμο συντήρησης ή σε θερμοκρασία δωματίου, ανάλογα με το χρόνο που έχετε διαθέσιμο για αυτήν τη λειτουργία.

Τα μικρά προϊόντα μπορούν να μαγειρευτούν ακόμα και κατεψυγμένα, απευθείας από την κατάψυξη. Σε αυτή την περίπτωση, η προετοιμασία τους θα διαρκέσει περισσότερο.

### ΣΥΝΑΓΕΡΜΟΣ ΑΝΟΙΧΤΗΣ ΠΟΡΤΑΣ

Εάν η πόρτα του ψυγείου δεν είναι κλειστή για 60 δευτερόλεπτα, η λυχνία LED θα αναβοσβήσει 3 φορές και στη συνέχεια θα ανάψει για 5 δευτερόλεπτα, αυτός ο κύκλος θα επαναληφθεί μέχρι να κλείσει η πόρτα.

### ΠΑΓΑΚΙΑ

Σε αυτή τη συσκευή μπορούν να τοποθετηθούν μία ή περισσότερες παγοθήκες.

### ΑΞΕΣΟΥΑΡ

Αποσπώμενα ράφια

Υπάρχουν βάσεις ραφιών στους τοίχους του ψυγείου, ώστε τα ράφια να μπορούν να τακτοποιηθούν με όποιο τρόπο θέλετε.

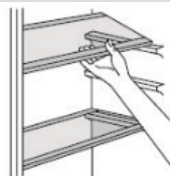

### ΤΟΠΟΘΕΤΗΣΗ ΤΩΝ ΘΗΚΩΝ ΤΗΣ ΠΟΡΤΑΣ

Για να επιτρέπεται η αποθήκευση συσκευασμένων προϊόντων διαφορετικών μεγεθών, τα ράφια της πόρτας μπορούν να τοποθετηθούν σε διαφορετικά ύψη. Για να τα τακτοποιήσετε όπως θέλετε, κάντε τα εξής: Τραβήξτε σταδιακά το ράφι προς την κατεύθυνση των βελών μέχρι να ελευθερωθούν και μετά τοποθετήστε τα στις θέσεις που θέλετε.



### ΧΡΗΣΙΜΕΣ ΣΥΜΒΟΥΛΕΣ

Για να αξιοποιήσετε στο έπακρο την κατάψυξη, ακολουθούν μερικές σημαντικές συμβουλές:

1. η μέγιστη ποσότητα προϊόντων που μπορούν να καταψυχθούν σε 24 ώρες αναγράφεται στην εργοστασιακή πινακίδα·
2. η διαδικασία κατάψυξης διαρκεί 24 ώρες· κατά τη διάρκεια αυτής της περιόδου, δεν πρέπει να τοποθετούνται πρόσθετα προϊόντα κατάψυξης·
3. καταψύξτε μόνο τα προϊόντα διατροφής υψηλότερης ποιότητας, φρέσκα και καλά πλυμένα·
4. προετοιμάστε τα προϊόντα σε μικρές μερίδες για να παγώσουν γρήγορα και εντελώς και να μπορείτε στη συνέχεια να ξεπαγώσετε μόνο την ποσότητα που χρειάζεστε·
5. τυλίξτε τα προϊόντα σε αλουμινόχαρτο ή πολυαιθυλένιο και βεβαιωθείτε ότι οι συσκευασίες είναι καλά σφραγισμένες·
6. μην αφήνετε φρέσκα, μη καταψυγμένα προϊόντα να αγγίζουν προϊόντα που είναι ήδη κατεψυγμένα, αυτό θα αυξήσει τη θερμοκρασία των τελευταίων·
7. τα μη λιπαρά τρόφιμα αποθηκεύονται καλύτερα και περισσότερο από τα λιπαρά· το αλάτι μειώνει τη διάρκεια ζωής των προϊόντων·
8. πάγος που προέρχεται από νερό, εάν καταναλωθεί αμέσως μετά την απομάκρυνση από τον θάλαμο κατάψυξης, μπορεί να προκαλέσει κρουπαγγήματα στο δέρμα·
9. συνιστάται να αναφέρετε την ημερομηνία κατάψυξης σε κάθε μεμονωμένη συσκευασία, ώστε να μπορείτε να την βλέπετε όταν την αφαιρέτε από το θάλαμο κατάψυξης·
10. συνιστάται να αναγράφεται η ημερομηνία κατάψυξης σε κάθε ξεχωριστή συσκευασία προκειμένου να παρακολουθείται η διάρκεια αποθήκευσης των προϊόντων στην κατάψυξη.

### ΣΥΜΒΟΥΛΕΣ ΑΠΟΘΗΚΕΥΣΗΣ ΚΑΤΕΨΥΓΜΕΝΩΝ ΠΡΟΪΟΝΤΩΝ

1. Για να αξιοποιήσετε στο έπακρο αυτή τη συσκευή, θα πρέπει:
2. να ελέγχετε εάν τα αγορασμένα κατεψυγμένα τρόφιμα αποθηκεύονται επαρκώς στον έμπορο·
3. να μεταφέρετε τα κατεψυγμένα τρόφιμα από το παντοπωλείο στην κατάψυξη ή στο συντομότερο δυνατό·
4. να μην ανοίγετε συχνά την πόρτα και μην την αφήνετε ανοιχτή περισσότερο από όσο είναι απολύτως απαραίτητο·
5. μόλις αποψυχθούν, τα προϊόντα αλλοιώνονται γρήγορα και δεν μπορούν να ξανακαταψυχθούν·
6. να μην υπερβαίνετε την περίοδο αποθήκευσης που αναγράφεται στη συσκευασία του προϊόντος.

### ΣΥΜΒΟΥΛΕΣ ΨΥΞΗΣ ΦΡΕΣΚΩΝ ΤΡΟΦΙΜΩΝ

Για να αξιοποιήσετε στο έπακρο τη συσκευή:

1. Μην αποθηκεύετε ζεστά τρόφιμα ή υγρά που εξατμίζονται στο ψυγείο.
2. Καλύψτε ή τυλίξτε τα τρόφιμα με αλουμινόχαρτο, ειδικά αν έχουν έντονο άρωμα.
3. Ωμά προϊόντα (όλων των ειδών): Τυλίξτε σε σακούλες από πολυαιθυλένιο και τοποθετήστε τα στα γυάλινα ράφια πάνω από το συρτάρι λαχανικών.
4. Για λόγους ασφαλείας, αποθηκεύστε τα προϊόντα μόνο για μία ή δύο ημέρες το πολύ.
5. Μαγειρευτά, κρύα φαγητά κ.λπ. ... πρέπει να καλύπτονται και μπορεί να τοποθετηθούν σε οποιοδήποτε ράφι.
6. Φρούτα και λαχανικά: πρέπει να πλυθούν καλά και να τοποθετηθούν στο ειδικό συρτάρι.
7. Βούτυρο και τυρί: θα πρέπει να τοποθετούνται σε ειδικά ερμητικά σφραγισμένα κουτιά ή να τυλιγνόνται σε αλουμινόχαρτο ή σακούλες πολυαιθυλενίου για να προστατεύονται όσο το δυνατόν περισσότερο από τον αέρα.
8. Μπουκάλια με γάλα: πρέπει να κλείνονται με καπάκια και να αποθηκεύονται στο ράφι της πόρτας.
9. Οι μπανάνες, οι πατάτες, τα κρεμμύδια και το σκόρδο, αν δεν έχουν τυλιχθεί, δεν πρέπει να φυλάσσονται στο ψυγείο.

### ΚΑΘΑΡΙΣΜΟΣ

Οι εσωτερικές επιφάνειες της συσκευής, συμπεριλαμβανομένων των αξεσουάρ, θα πρέπει να πλένονται τακτικά.

 Προσοχή! Η συσκευή δεν πρέπει να συνδέεται στο ηλεκτρικό δίκτυο κατά τη διάρκεια του καθαρισμού. Κίνδυνος ηλεκτροπληξίας! Πριν καθαρίσετε τη συσκευή, απενεργοποιήστε την και αφαιρέστε το φως από την πρίζα ή απενεργοποιήστε και ενεργοποιήστε τον αυτόματο διακόπτη ή την ασφάλεια. Ποτέ μην καθαρίζετε τη συσκευή με ατμοκαθαριστή. Στα

ηλεκτρονικά εξαρτήματα μπορεί να εναποτεθεί υγρασία και να δημιουργήσει κίνδυνο ηλεκτροπληξίας! Οι ζεστές εξατμίσεις μπορεί να καταστρέψουν τα πλαστικά μέρη. Η συσκευή πρέπει να είναι στεγνή πριν την επανασυνδέσετε στο ηλεκτρικό ρεύμα.

Σημαντικό! Τα αιθέρια έλαια και οι οργανικοί διαλύτες μπορούν να επιτεθούν σε πλαστικά μέρη, π.χ. χυμός λεμονιού ή χυμός φλούδας πορτοκαλιού, βουτυρικό οξύ, καθαριστικά που περιέχουν οξικό οξύ.

### ΚΑΘΑΡΙΣΜΟΣ ΤΗΣ ΟΠΗΣ ΑΠΟΣΤΡΑΓΓΙΣΗΣ ΤΟΥ ΝΕΡΟΥ

Για να αποφύγετε την υπερχειλίση του νερού απόψυξης στο ψυγείο, καθαρίζετε περιοδικά την οπή αποστράγγισης στο πίσω μέρος του θαλάμου του ψυγείου. Χρησιμοποιήστε ένα καθαριστικό για να καθαρίσετε την οπή όπως φαίνεται στη δεξιά εικόνα.

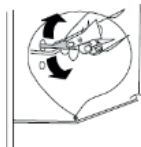

1. Μην αφήνετε τέτοιες ουσίες να έρχονται σε επαφή με μέρη της συσκευής.
2. Μη χρησιμοποιείτε λειαντικά καθαριστικά.
3. Βγάλτε τα τρόφιμα από τον καταψύκτη. Αποθηκεύστε τα σε δροσερό μέρος, καλά σκεπασμένα.
4. Απενεργοποιήστε τη συσκευή και αφαιρέστε το φιν από την πρίζα ή απενεργοποιήστε και ενεργοποιήστε τον αυτόματο διακόπτη ή την ασφάλεια.
5. Καθαρίστε τη συσκευή και τα εσωτερικά αξεσουάρ με ένα πανί και χλιαρό νερό. Μετά τον καθαρισμό, σκουπίστε με γλυκό νερό και στεγνώστε καλά.
6. Όταν όλα στεγνώσουν, μπορείτε να ενεργοποιήσετε τη συσκευή.

### ΑΠΟΨΥΞΗ ΤΟΥ ΚΑΤΑΨΥΚΤΗ

Ο θάλαμος κατάψυξης θα καλυφθεί σταδιακά με παγετό. Αυτός ο παγετός πρέπει να αφαιρεθεί. Μην χρησιμοποιείτε ποτέ αιχμηρά μεταλλικά εργαλεία για να τρίψετε τον πάγο από τον εξατμιστή γιατί αυτό θα τον καταστρέψει. Όταν ο πάγος γίνει πολύ παχύς στον εσωτερικό τοίχο, ξεπαγώστε εντελώς τον καταψύκτη ως εξής:

1. Αποσυνδέστε το φιν από την πρίζα του δικτύου τροφοδοσίας ρεύματος;
2. Αφαιρέστε όλα τα αποθηκευμένα προϊόντα, τυλίξτε τα σε πολλές στρώσεις εφημερίδων και τοποθετήστε τα σε κρύο μέρος.
3. Αφήστε την πόρτα ανοιχτή και τοποθετήστε ένα κατάλληλο δοχείο κάτω από τη συσκευή για να συλλέξετε το νερό απόψυξης.
4. Όταν ολοκληρωθεί η απόψυξη, στεγνώστε τελείως τους εσωτερικούς τοίχους.
5. Συνδέστε ξανά τη συσκευή στην πρίζα για να ενεργοποιήσετε ξανά τη συσκευή.

### ΑΛΛΑΓΗ ΛΑΜΠΤΗΡΑ

Το εσωτερικό φως είναι λαμπτήρας LED. Εάν πρέπει να αντικατασταθεί, επικοινωνήστε με έναν εξειδικευμένο ηλεκτρολόγο.

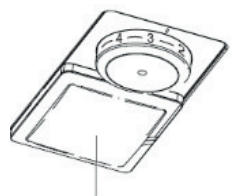

Λυχνία LED



## Αντιμετώπιση προβλημάτων



Προσοχή! Πριν εκτελέσετε ενέργειες αντιμετώπισης προβλημάτων, απενεργοποιήστε την τροφοδοσία. Μόνο ένας εξειδικευμένος ηλεκτρολόγος ή αρμόδιο άτομο μπορεί να επισκευάσει τη συσκευή για προβλήματα που δεν καλύπτονται σε αυτό το εγχειρίδιο.

Σημαντικό! Κατά την κανονική λειτουργία, το ψυγείο θα βράζει ήχους/θόρυβο (λόγω της λειτουργίας του συμπιεστή και της κυκλοφορίας του ψυκτικού μέσου).

Πρόβλημα	Πιθανή αιτία	Λύση
Η συσκευή δε λειτουργεί	Το κουμπί ελέγχου θερμοκρασίας είναι γυρισμένο στο "0".	Γυρίστε το κουμπί σε έναν άλλο αριθμό για να ενεργοποιήσετε τη μονάδα.
	Το φιλτράρισμα του καλωδίου ρεύματος δεν είναι καθόλου συνδεδεμένο ή δεν είναι σωστά συνδεδεμένο	Συνδέστε καλά το φιλτράρισμα.
	Η ασφάλεια είναι καμένη ή κατεστραμμένη.	Ελέγξτε την ασφάλεια, αντικαταστήστε την εάν χρειάζεται.
	Η πρίζα είναι χαλασμένη.	Οι βλάβες στο ηλεκτρικό δίκτυο πρέπει να επιδιορθωθούν από ηλεκτρολόγο.
Το φαγητό είναι πολύ ζεστό.	Η θερμοκρασία δεν έχει ρυθμιστεί σωστά.	Ανατρέξτε στην ενότητα "Ρύθμιση θερμοκρασίας".
	Η πόρτα ήταν ανοιχτή για πολλή ώρα.	Ανοίξτε την πόρτα όσο χρειάζεται.
	Μεγάλη ποσότητα ζεστού φαγητού έχει τοποθετηθεί στη συσκευή τις τελευταίες 24 ώρες.	Γυρίστε προσωρινά το θερμοστάτη σε χαμηλότερη ρύθμιση θερμοκρασίας.
	Η συσκευή βρίσκεται κοντά σε πηγή θερμότητας.	Ανατρέξτε στην ενότητα για την επιλογή θέσης εγκατάστασης.
Η συσκευή καταψύχει πάρα πολύ.	Η ρύθμιση θερμοκρασίας είναι πολύ χαμηλή.	Γυρίστε προσωρινά το κουμπί ελέγχου θερμοκρασίας σε υψηλότερη ρύθμιση θερμοκρασίας.
Ασυνήθιστοι θόρυβοι	Η συσκευή δεν είναι ευθυγραμμισμένη.	Ρυθμίστε τα πόδια.
	Η συσκευή αγγίζει τον τοίχο ή άλλα αντικείμενα.	Μετακινήστε ελαφρά τη συσκευή.
	Ένα εξάρτημα, όπως ένας σωλήνας στο πίσω μέρος της συσκευής, αγγίζει ένα άλλο μέρος της συσκευής ή έναν τοίχο.	Εάν είναι απαραίτητο, λυγίστε απαλά το εξάρτημα από τη θέση του έτσι ώστε να μετακινηθεί.
Νερό στο πάτωμα	Η οπή αποστράγγισης του νερού είναι φραγμένη.	Δείτε την ενότητα "Καθαρισμός".
Το πλαϊνό πάνελ είναι ζεστό	Ο πυκνωτής βρίσκεται στον πίνακα.	Αυτό είναι φυσιολογικό.

Εάν το πρόβλημα επανεμφανιστεί, επικοινωνήστε με ένα κέντρο σέρβις.

## Δελτίο πληροφοριών προϊόντος

ΚΑΤ' ΕΞΟΥΣΙΟΔΟΤΗΣΗ ΚΑΝΟΝΙΣΜΟΣ (ΕΕ) 2019/2016 ΤΗΣ ΕΠΙΤΡΟΠΗΣ όσον αφορά την ενεργειακή επισήμανση των οικιακών ψυκτικών συσκευών

Όνομα ή εμπορικό σήμα του προμηθευτή: MUEHLER

Διεύθυνση του προμηθευτή: -

Αναγνωριστικό του μοντέλου: SC180DIF, SC180DWF

Τύπος ψυκτικής συσκευής:

Συσκευή χαμηλού θορύβου:	Όχι	Τύπος σχεδιασμού:	ελεύθερη
--------------------------	-----	-------------------	----------

Συσκευή συντήρησης κρασιών:	Όχι	Άλλη ψυκτική συσκευή:	Ναι
-----------------------------	-----	-----------------------	-----

Γενικές παράμετροι του προϊόντος:

Παράμετρος	Τιμή	Παράμετρος	Τιμή
Συνολικές διαστάσεις (σε χιλιοστά)	Υψος	Συνολικός όγκος (dm <sup>3</sup> ή l)	262
	Πλάτος		
	Βάθος		
ΕΕΙ	124	Τάξη ενεργειακής απόδοσης	F
Εκπομπές αερομεταφερόμενου ακουστικού θορύβου (dB(A) re 1 pW)	40	Τάξη εκπομπών αερομεταφερόμενου ακουστικού θορύβου	C
Ετήσια κατανάλωση ενέργειας (kWh/έτος)	263	Κλιματική κλάση:	εύκρατη, υποτροπική
Ελάχιστη θερμοκρασία περιβάλλοντος (°C) στην οποία αρμόζει η ψυκτική συσκευή	16	Μέγιστη θερμοκρασία περιβάλλοντος (°C) στην οποία αρμόζει η ψυκτική συσκευή	38
Χειμερινή ρύθμιση	Όχι		

Παράμετροι θαλάμου:

Παράμετροι και τιμές του θαλάμου			
Τύπος θαλάμου	Όγκος του θαλάμου (dm <sup>3</sup> ή l)	Συνιστώμενη ρύθμιση της θερμοκρασίας για βέλτιστη συντήρηση τροφίμων (°C) Οι ρυθμίσεις αυτές δεν αντιβαίνουν στις συνθήκες συντή-	Ικανότητα κατάψυξης (kg/24ωρο)
			Defrosting type (auto-defrost=A, manual defrost=M)

			ρησης που καθορίζονται στον πίνακα 3 του παραρτήματος IV		
Προθήκη	Όχι	-	-	-	-
Συντήρησης κρασιών	Όχι	-	-	-	-
Δροσερός θάλαμος	Όχι	-	-	-	-
Νωπών τροφίμων	Ναι	191,0	4	-	A
Ψύκτης	Όχι	-	-	-	-
0 αστέρων ή παραγωγής πάγου	Όχι	-	-	-	-
1 αστέρος	Όχι	-	-	-	-
2 αστέρων	Όχι	-	-	-	-
3 αστέρων	Όχι	-	-	-	-
4 αστέρων	Ναι	71,0	-18	3,2	M
τμήμα 2 αστέρων	Όχι	-	-	-	-
Θάλαμος μεταβλητής θερμοκρασίας	-	-	-	-	-
<b>Για θαλάμους 4 αστέρων</b>					
Εγκατάσταση ταχείας κατάψυξης			Όχι		
<b>Παράμετροι φωτεινής πηγής:</b>					
Τύπος φωτεινής πηγής			LED		
Τάξη ενεργειακής απόδοσης			-		
<b>Ελάχιστη διάρκεια της εγγύησης που προσφέρει ο κατασκευαστής: 24 μήνες</b>					
<b>Συμπληρωματικές πληροφορίες:</b>					
Σύνδεσμος προς την ιστοσελίδα του κατασκευαστή όπου βρίσκονται οι πληροφορίες του σημείου 4 στοιχείο α) του παραρτήματος του κανονισμού (ΕΕ) 2019/2019 της Επιτροπής: <a href="http://www.reno.bg">www.reno.bg</a>					

**ПРОИЗВОДИТЕЛ И ВНОСИТЕЛ:**

Кетен ООД; ЕИК: BG123670208; София, п.к. 1836, бул. Владимир Вазов № 39, ет. 7;  
Телефон: +359 2 8691023; Факс: +359 2 8691025; e-mail: sales@keten.bg; www.keten.bg

**MANUFACTURER AND IMPORTER:**

Keten LTD.; VAT: BG123670208; fl. 7, 39 Vladimir Vazov blvd., 1836, Sofia, Bulgaria  
Phone: +359 2 8691023; Fax: +359 2 8691025; e-mail: sales@keten.bg; www.keten.bg

